

INSTRUKCJA INSTALACJI I OBSŁUGI



MBS Thermo Pellet
12kW / 18kW



MBS Thermo Pellet
20kW

Piec centralnego ogrzewania
MBS Thermo Pellet - 12kW / 18kW / 20kW

SZANOWNY KONSUMENCIE

Dziękujemy za zaufanie i decyzję o zakupie naszego produktu.

Dokonałeś dobrego wyboru, ponieważ ten piec ma parametry techniczne stawiające go na samym szczycie swojej klasy, o czym będziesz przekonany podczas eksploatacji.

Prosimy o uważne przeczytanie niniejszej instrukcji przed rozpoczęciem korzystania z pieca, ponieważ zawiera ona wskazówki dotyczące prawidłowej obsługi.

Wierzymy, że zostaniesz wpisany do księgi zadowolonych klientów naszych produktów.

"Milan Blagojević" S.A. Smederevo

TREŚĆ

Wprowadzenie	2
Uwagi ogólne	2
Opakowanie	3
Dane techniczne	3
Instalacja pieca	4
Podłączenie pieca do instalacji centralnego ogrzewania	5
Podłączenie pieców i przewodów kominowych do komina	7
Uruchomienie	10
Pellet	11
Elementy pieca	11
Obsługa	12
1. Uruchomienie pieca	13
2. Regulacja intensywności grzania (mocy grzania)	14
3. Ustawienie temperatury otoczenia	14
4. Regulacja temperatury wody w kotle	14
5. Osiągnięcie żądanej temperatury podczas pracy	15
6. Wyłączanie pieca	15
6.1. Zdalne sterowanie	15
7. Ustawienie godziny i daty na wyświetlaczu	16
8. Ustawienie języka	18
9. Programowanie pracy pieca	18
9.1. Programowanie na jeden dzień	18
9.2. Programowanie na tydzień	20
9.3. Programowanie na weekendy	22
10. Tryb STAND - BY	23
11. Uruchomienie spirali i dozownika bez uruchamiania pieca z powodu braku pelletu	25
12. Rodzaj pelletu	26
13. Podłączenie termostatu pokojowego	27
13.1. Podłączenie fabryczne bez termostatu pokojowego	27
13.2. Przykład podłączenia termostatu pokojowego	27
Problemy w działaniu pieca i ich eliminacja	29
Alarmy	31
Czyszczenie i konserwacja pieca	35
Oświadczenie gwarancyjne	41
Schemat zasilania pieca	42

WPROWADZENIE

Uwaga:

Prosimy o uważne przeczytanie niniejszej instrukcji. Opisuje ona wszystkie fazy i podaje wszystkie wskazówki dotyczące sprawnego funkcjonowania pieca. W przypadku nieprzestrzegania niniejszej instrukcji obsługi producent nie ponosi odpowiedzialności za spowodowane szkody.

Ważna informacja :

Uruchomienie pieca (jego pierwsze uruchomienie) musi być wykonywane wyłącznie przez osobę do tego uprawnioną. W przypadku zgłoszenia wady lub usterki, której rozwiązanie opisano w instrukcji, koszty usługi serwisanta zostaną naliczone!

Korzystanie z instrukcji:

Niniejszą instrukcją spółka „Milan Blagojević” S.A. chce przekazać użytkownikowi wszelkie potrzebne i niezbędne informacje dotyczące bezpiecznego użytkowania pieca, w celu uniknięcia jego ewentualnego uszkodzenia, a także rzeczy wokół pieca, a także obrażeń podczas niewłaściwego użytkowania pieca.

Ostrzeżenie:

Niniejsza instrukcja jest integralną częścią pieca, prosimy sprawdzić, czy została ona dostarczona wraz z piecem. W przypadku zagubienia lub uszkodzenia instrukcji, należy poprosić spółkę „Milan Blagojević” S.A. Smederevo lub autoryzowanego dystrybutora o kopię instrukcji.

Piec przeznaczony jest do ogrzewania.

Zabrania się używania pieca w jakimkolwiek innym celu.

W przypadku używania pieca do innych celów, spółka „Milan Blagojević” S.A. Smederevo nie ponosi żadnej odpowiedzialności za spowodowane szkody.

Spółka „Milan Blagojević” S.A. Smederevo nie ponosi odpowiedzialności za uszkodzenia fizyczno-mechaniczne powstałe w transporcie od firmy do dystrybutora oraz od dystrybutora do użytkownika!

UWAGI OGÓLNE

- Przeczytaj i przestudiuj treść instrukcji i postępuj zgodnie z nimi podczas instalacji i obsługi piekarnika;
- Piec nie wolno obsługiwać dzieciom ani osobom o ograniczonych zdolnościach psychofizycznych i fizycznych;
- Nie pozwalaj zwierzętom domowym zbliżać się do pieca;
- Podczas pracy piec wytwarza ciepło. Unikać kontaktu z gorącymi częściami piekarnika (szkło, oddymianie, drzwi), ponieważ istnieje ryzyko poparzenia. Chronić dzieci przed dotykiem gorących części piekarnika. Zabrania się otwierania drzwiczek paleniska podczas pracy pieca;
- Wyrzucić popiół z popielniczki, gdy piec i popiół są zimne;
- Palenisko i wewnętrzne części pieca można czyścić, gdy jest on odłączony od sieci, a popiół jest zimny;
- Należy używać tylko oryginalnych części zamiennych dostarczonych przez producenta pieca;
- Należy używać wyłącznie pellet jako paliwa. Pellet musi być wykonany z wysokiej jakości wysokokalorycznego drewna, suchego, cylindrycznego, błyszczącego i zwartego;
- Należy używać pieca wyłącznie do ogrzewania;
- Podczas instalacji ciąg kominowy musi mieścić się w dopuszczalnych granicach (2-12Pa);
- Należy zapewnić stały dopływ czystego powietrza do pomieszczenia, w którym piec spala pellet;
- Urządzenie zostało wykonane z materiałów nadających się do recyklingu;
- Piec, który nie będzie już używany, należy utylizować w wyznaczonym miejscu, zgodnie z zaleceniami dotyczącymi utylizacji zużytych urządzeń elektrycznych i elektronicznych. Odciąć przewód zasilający przed utylizacją. Przestrzegaj obowiązujących przepisów dotyczących ochrony środowiska;
- Nie wolno wyłączać piekarnika poprzez wyciągnięcie kabla z gniazdka. Postępuj zgodnie z instrukcjami podanymi w części "Obsługa";
- Przy pierwszym uruchomieniu pieca mogą pojawić się produkty spalania powłoki ochronnej i parowania farby z zabudowanych części, dlatego konieczna jest wentylacja pomieszczenia;

- Piec stoi na nóżkach dający się regulować, należy je wyregulować tak, aby piec był stabilny i nie przechylał się;
- Wszelkie reklamacje, ocenione jako usterki lub awarie pieca, należy zgłaszać do fabryki lub autoryzowanego serwisu telefonicznie lub pisemnie.. Na końcu tej instrukcji podano numery telefonów do serwisu technicznego. Wszelkie usterki pieca mogą być usuwane wyłącznie przez fabrykę lub autoryzowany serwis; W przypadku, gdy osoby nieuprawnione przeprowadzą serwis lub jakiegokolwiek naprawy i przeróbki pieca z własnej inicjatywy, właściciel pieca traci prawo do serwisu gwarantowanego gwarancją producenta;
- Piec jest wyposażony w urządzenie do spalania pelletu, dlatego nie wolno go zapalać w inny sposób niż zalecany (patrz: "Obsługa" - "Uruchomienie pieca").

OPAKOWANIE

Opakowanie pieca jest zdejmowane podczas montażu, przed uruchomieniem pieca. Wszystkie materiały nadają się do recyklingu. Materiały opakowaniowe (woreczki foliowe, elementy styropianowe - styropian, itp.) Należy przechowywać w miejscu niedostępnym dla dzieci, gdyż stanowią one potencjalne źródło zagrożenia.

Plastikowe części opakowania należy utylizować w wyznaczonych miejscach, a nie spalać. Należy wziąć pod uwagę bezpieczeństwo, ponieważ drewniane części opakowania są przymocowane gwoździami, co może spowodować obrażenia podczas odstawiania i wyrzucania listew drewnianych.

DANE TECHNICZNE

MODEL	12kW	18kW	20kW
MODEL	1168x596x713mm		
wymiary (WxSxD)	sa zadnje strane Ø80mm		
podłączenie do komina	325mm		
wysokość od posadzki do osi przyłącza spalin	230V		
napięcie (50Hz)	550W**		
moc części elektrycznej	12kW (9kW / 3kW)	18kW (14kW / 4kW)	20kW (16kW / 4kW)
moc pieca (dostarczana do wody / dostarczana do	90%		
stopień wykorzystania	46 l		
ilość wody w kotle	1"		
przyłącza wodne	216 kg		
waga	0,03%		
emisje CO obniżono do 13% O ₂	120°C		
temperatura spalin	pellet		
paliwo	20 - 25 kg		35 - 40 kg
pojemność zbiornika na pelety (w zależności od peletu)	1,2 kg/h	1,5 kg/h	1,6 kg/h
zużycie min	2,9 kg/h	3,9 kg/h	4,3 kg/h
zużycie max	45,6±0,12 dB(A) 52,9±0,12 dB(A)	48,7±0,12 dB(A) 56,1±0,12 dB(A)	48,7±0,12 dB(A) 56,1±0,12 dB(A)
poziom hałasu - ltryb	2-12 Pa		
wymagany poziom przepływu powietrza			

** Uwaga:

Silnik wentylatora wyciągowego mocy 54W, silnik podajnika peletu mocy 45W, a także urządzenie zapłonowe mocy 350W. Urządzenie zapłonowe włącza się tylko wtedy, gdy pali się pellet. Podczas pracy pieca niektóre silniki pracują w trybie zaprogramowanym fabrycznie.

Zainstalowana jest również pompa cyrkulacyjna o mocy 60 W, która jest włączana od czasu do czasu.

WAŻNE!

Pożądane jest korzystanie z systemu **U.P.S.** (Uninterruptible Power Supplies - Prostownik o minimalnej mocy 600 W z czystą falą sinusoidalną), aby uniknąć problemu w przypadku awarii zasilania.

Gwarancja nie obejmuje uszkodzeń spowodowanych awarią zasilania lub dużymi wahaniami napięcia zasilającego!

INSTALACJA PIECA

Podczas montażu pieca należy przestrzegać przepisów prawnych dotyczących bezpieczeństwa i ekologii. Upewnij się, że w pomieszczeniu, w którym jest zainstalowany piec, jest wystarczająca ilość powietrza do spalania.

- Piec podłączyć do sieci el. pod napięciem 230V, 50Hz.
- Punkt przyłączenia należy wykonać zgodnie z wymaganiami dystrybutora energii elektrycznej oraz obowiązującymi przepisami.
- Kabel zasilający musi być nieuszkodzony, nie może przechodzić po rozgrzanych powierzchniach pieca lub innych urządzeniach, które mogą stopić lub uszkodzić kabel.
- Przed zainstalowaniem pieca należy sprawdzić, czy komin jest wykonany zgodnie z przepisami, czy nie ma w nim przeszkód i pęknięć.
- Wyeliminuj wszystkie nieprawidłowości przed uruchomieniem pieca.
- Nie wolno umieszczać pieca w bezpośrednim sąsiedztwie elementów drewnianych, urządzeń chłodniczych lub plastikowych elementów mebli i innych materiałów łatwopalnych, ponieważ podczas jego pracy (spalania paliwa) piec osiąga bardzo wysoką temperaturę pracy, która jest rozprowadzana na zewnątrz pieca.
- **Minimalna odległość między piecem a otaczającymi go elementami łatwopalnymi to 40 cm od tyłu, 40 cm od boków, 80cm od frontu.**

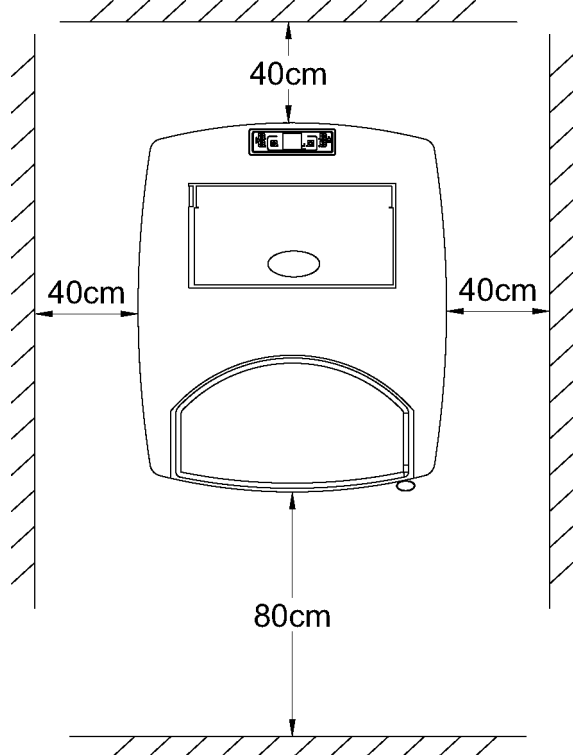

- Jeżeli podstawa, na której postawisz piec jest wykonana z materiału łatwopalnego (drewno, tekstylia, laminat ...) konieczne jest zamontowanie zabezpieczenia z blachy przekraczającej wymiary podstawy pieca: 10 cm z boku i 30 cm z przodu.

Do usuwania dymu można stosować klasyczne kominy murowane lub z rur, które muszą być dobrze uszczelnione na złączach i zaizolowane, aby zapobiec kondensacji. System oddymiania (komin) wykonany z rur metalowych należy uziemić zgodnie z obowiązującymi przepisami prawa. Jest to wymagane przez prawo. Podłączenie uziemienia kominu musi być niezależne od uziemienia pieca.

Komin musi mieć określone cechy:

- na kominie należy umieścić nasadkę, aby chronić komin przed deszczem i wiatrem
- maksymalny przekrój 15x15 cm (015 cm), maksymalna wysokość 4-5 m
- wbudowaną uszczelkę na połączeniu czopucha (chunak) - komin
- otwarcie do czyszczenia i kontroli
- miejsce do zbierania i spuszczenia kondensatu (obowiązkowe).

Piec jest skonstruowany tak, że jest połączony z kominem przewodami spalinowymi o średnicy 80 mm. Elastyczne rury do podłączenia pieca do kominu są niedozwolone. Montaż przewodów spalinowych z paleniska do kominu należy wykonać tak, aby zachować szczelność połączenia. Jako elementy uszczelniające zalecamy stosowanie przewodów spalinowych z gumą uszczelniającą, w przypadku gdy przewody spalinowe nie są wykonane z gumy lub innego uszczelniacza silikonowego, obowiązkowe jest nałożenie silikonu termicznego na wewnętrzną krawędź rury i ich podłączenie, w przeciwnym razie może dojść do wycieku dymuna złączach przewodów.

Dym jest produktem spalania i w kontakcie ze ścianami one brudzą się i pojawiają się czarne plamy. Piec musi być zainstalowany tylko na jednym kominie (zewnątrznym lub wewnętrznym), a tylko jeden piec może być zainstalowany na jednym kominie.

Stosowanie siatek na końcach przewodów kominowych jest absolutnie zabronione, ponieważ praca pieca może być słaba.

Do podłączenia do kominu można użyć maksymalnie 3 łuków pod kątem 90 °, maksymalna długość poziomych przewodów spalinowych może wynosić 1 m, a maksymalna długość w pionie może wynosić 2,5m.

Powietrze do spalania pobierane z otoczenia należy zapewnić jedną kratką wentylacyjną umieszczoną na ścianie pomieszczenia (w którym znajduje się piec) skierowaną na zewnątrz. Otwór wentylacyjny musi być wyposażony w jedną kratkę wentylacyjną na zewnątrz jako ochronę przed deszczem, wiatrem i owadami. Przekrój przez otwór, przez który wpada świeże powietrze wynosi około 50 cm².

Podłączyć piec do kominu przewodami spalinowymi poprzez przyłączy z tyłu pieca tak, aby zapewnić odpowiednią szczelność i przepływ dymu z pieca do kominu.

- Rura spalin nie może być wciągnięta zbyt głęboko w komin, aby nie zmniejszać powierzchni przekroju i tym samym nie zakłócać ciągu w kominie.
- Przed zainstalowaniem pieca należy sprawdzić ciąg kominowy, ponieważ jest to jeden z kluczowych czynników prawidłowego funkcjonowania pieca.

Przepływ powietrza zależy od poprawności wykonania komina i warunków meteorologicznych. Jednym z najprostszych sposobów sprawdzenia przepływu powietrza przez komin jest użycie płomienia świecy, jak pokazano na rysunku. 1. Doprowadź płomień świecy do otworu przyłączeniowego komina i jeśli ugnie się w kierunku otworu, przepływ powietrza jest zadowalający (rysunek 1b). Słabe wygięcie płomienia jest oznaką słabego przepływu powietrza (rysunek 1a).

Wady kominów mogą być:

1. strano teleno ili oštećenje u dimnjaku,
2. osadzona sadza,
3. nieszczelności połączeń i otworów do czyszczenia,
4. rura spalin włożona zbyt głęboko,
5. nieszczelności połączeń i otworów do czyszczenia.
6. podłączenie innych urządzeń do tego samego komina, do którego podłączony jest piec.

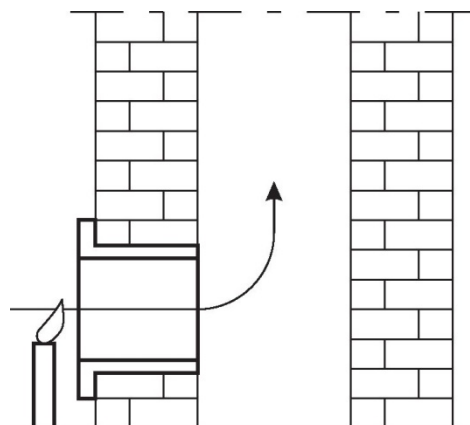

Rysunek 1a.

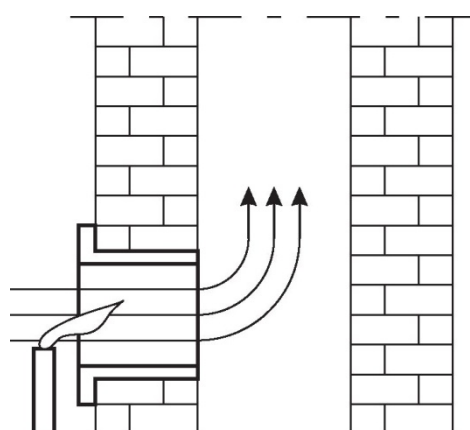

Rysunek 1b.

PODŁĄCZENIE PIECA DO INSTALACJI CENTRALNEGO OGRZEWANIA

Piec posiada zintegrowaną pompę cyrkulacyjną, automatyczny zawór odpowietrzający, zawór bezpieczeństwa, zawory kulowe z zaworem holowniczym i naczyniem wzbiorczym i jako taki jest przystosowany do pracy w zamkniętej instalacji cent. ogrz. Wyloty ciśnienia i powrotu na kotle są R1" i nie można ich redukować do mniejszej średnicy aż do pierwszego widelca. Użyj stalowej rury R1" lub rurę miedzianą o średnicy co najmniej Ø28mm.

Na przewodzie tłocznym:

- termomanometr, który wskaże ciśnienie wody w instalacji oraz temperaturę wody na wylocie z kotła.

Na przewodzie powrotnym należy umieścić:

- kurek do napełniania i opróżniania instalacji

Podczas uruchomienia konieczne jest:

- Podłączyć piec do komina przed rozpoczęciem rozpalania (jak wyjaśniono w poprzednim punkcie)
- instalację należy napełnić wodą (przy ciśnieniu 1-1,5 bara) i całą instalację odpowietrzyć.
- konieczne, aby wszystkie zawory między piecem a instalacją były otwarte.
- zamontować wąż na zaworze bezpieczeństwa i opróżnić go z kotła w celu odprowadzenia wody w przypadku otwarcia.

WAŻNE:

NIE WOLNO UŻYWAĆ PIECA BEZ WODY!

Poniższy schemat powinien być jedynie wskazówką dopodłączenia pieca do instalacji centralnego ogrzewania.

Podłączenie pieca powinien wykonać fachowiec - instalator. Podczas łączenia należy zwrócić uwagę na przepisy obowiązujące w tym obszarze lub kraju. Montaż i oględziny zamontowanych elementów powinny być wykonywane przez wyspecjalizowaną osobę.

W instalacji obowiązkowe jest zamontowanie kurka do spuszczenia wody oraz manometru.

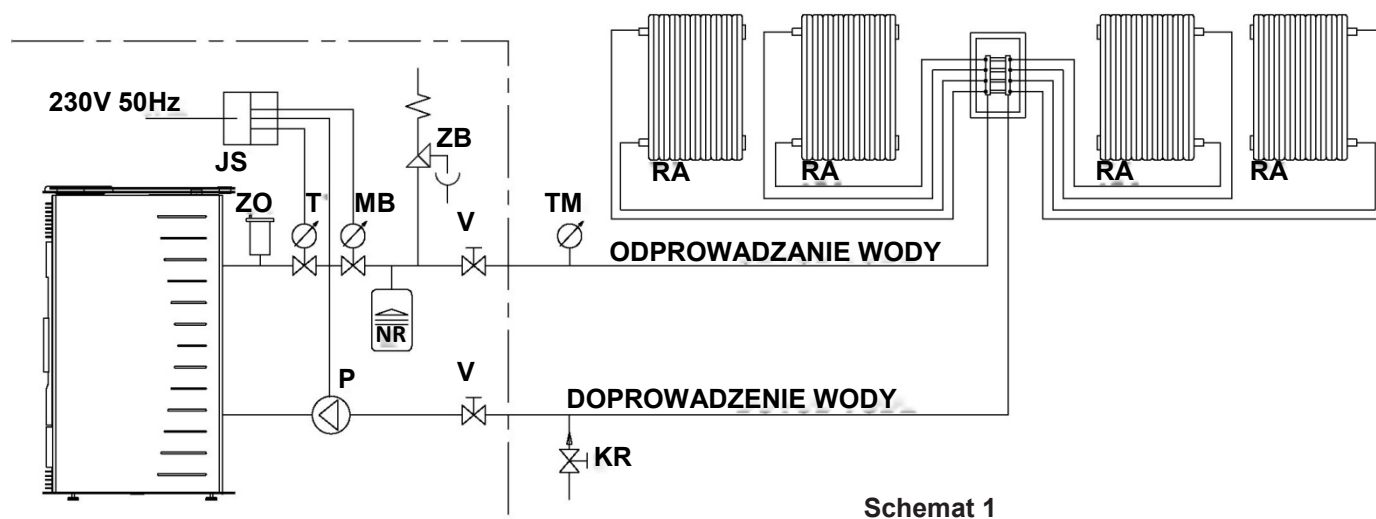

Schemat 1

Schemat 1 - etykiety:

JS- jednostka sterująca

ZO - automatyczny zawór odpowietrzający (kolejny zawór należy zamontować w najwyższym punkcie instalacji grzewczej)

T - termometr

MB- manometr bezpieczeństwa

NR- naczynie rozszerzające

V - wentyl

TM - termomanometr

P - pompa

KR- kran do napełniania i opróżniania systemu

ZB- zawór bezpieczeństwa

Schemat 2

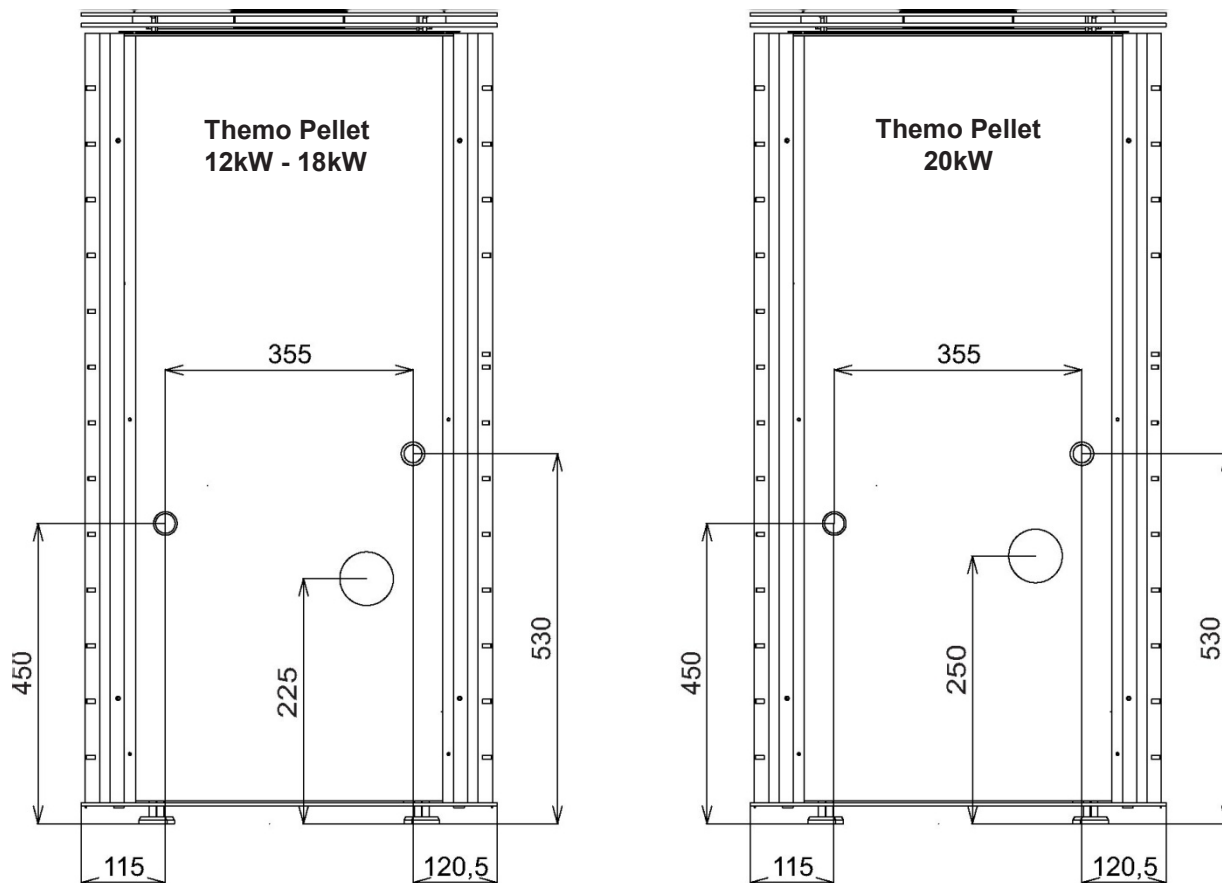

PODŁĄCZENIE PIECÓW I PRZEWODÓW KOMINOWYCH DO KOMINA

Podłączenie paleniska do komina odbywa się za pomocą przewodów spalinowych, które posiadają gumki uszczelniające na połączeniach i w swoim zestawie zawierają trójnik z naczyniem kondensacyjnym uniemożliwiający powrót z komina do kotła w przypadku kondensacji!

Poniższe zdjęcia pokazują przykłady prawidłowego i nieprawidłowego podłączenia pieca.

Podłączenie do zewnętrznego komina

Rysunek 2 przedstawia prawidłowy sposób podłączenia do zewnętrznego komina.

Komin musi mieć odpowiednią izolację. Na górze musi znajdować się nasadka chroniąca przed deszczem i wiatrem, a na dole należy umieścić trójnik, aby zbierać kondensat w kominie.

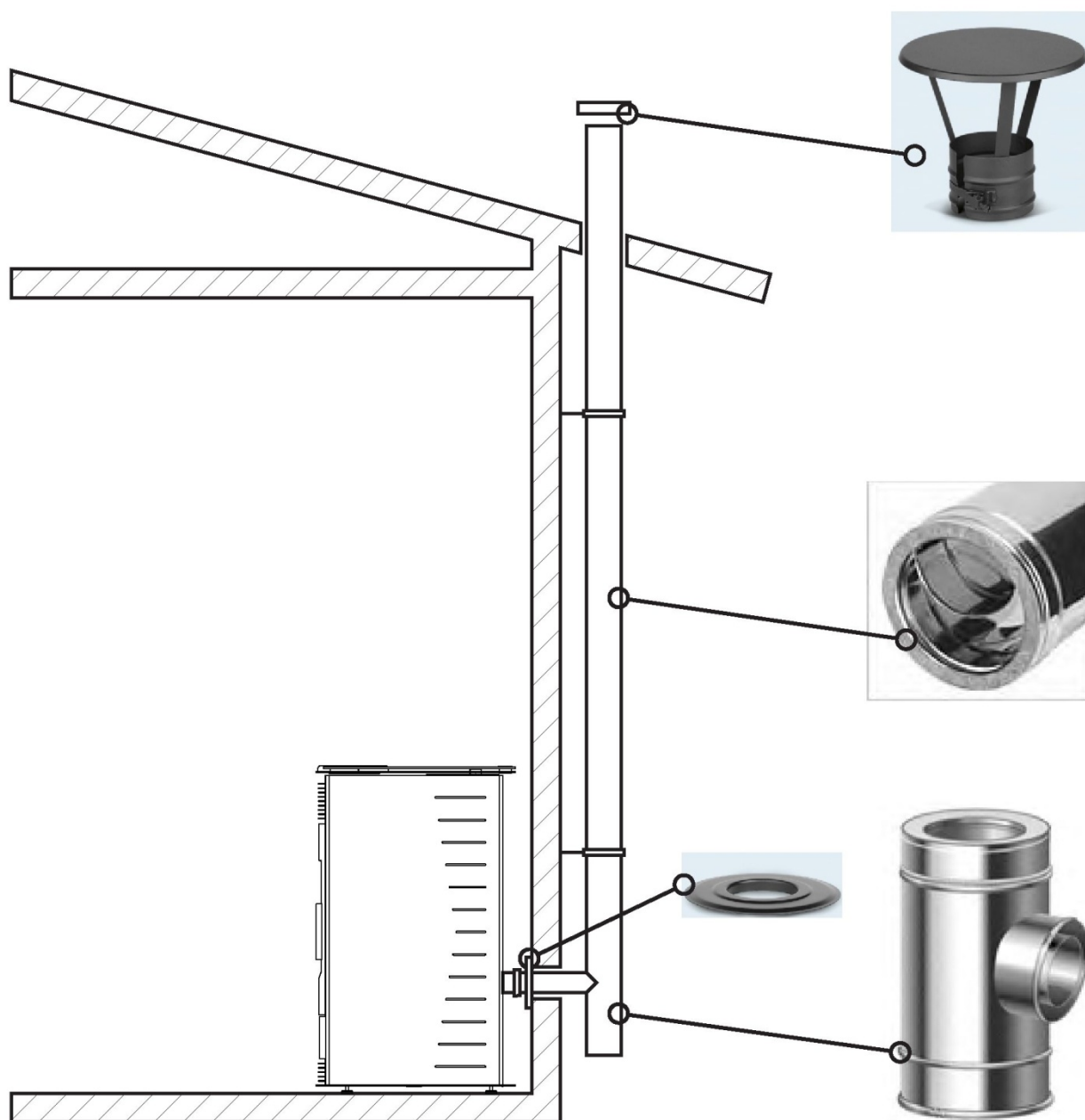

Rysunek 2

Podłączenie do komina wewnętrznego

Na rysunku 3 pokazano prawidłowy sposób podłączenia pieca do komina wewnętrznego. W pomieszczeniu stosowaną są rury spalinowe o średnicy 80 mm, które nie muszą być izolowane, bardzo ważne jest zapewnienie odpowiedniego uszczelnienia na złączach rur.

Obowiązkowe jest również zainstalowanie systemu kondensacyjnego, aby nie było problemów podczas pracy. Na szczycie komina obowiązkowa jest nasadka chroniąca przed deszczem i wiatrem, a jeśli komin jest narażony na wpływy zewnętrzne, należy go zaizolować.

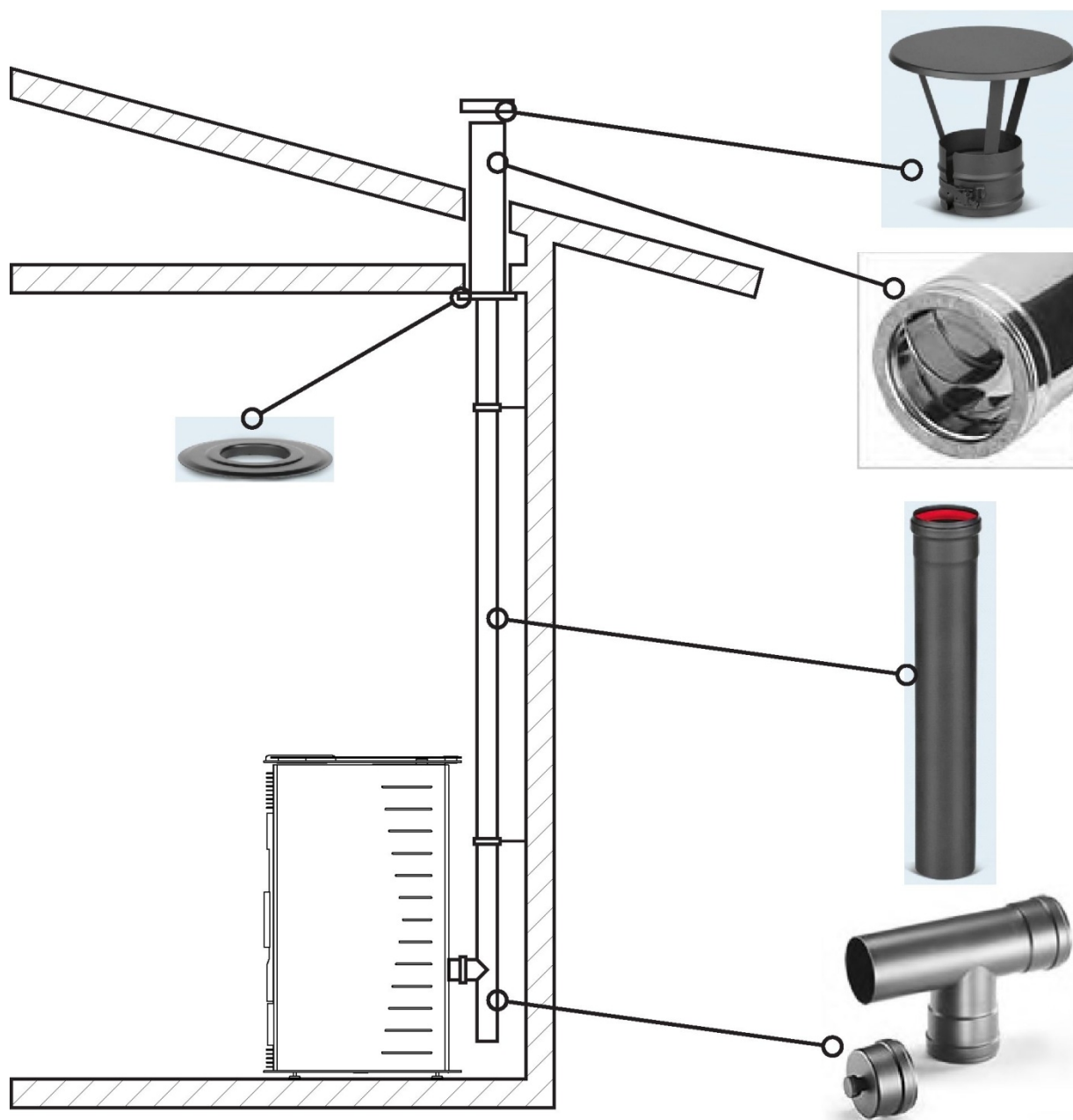

Rysunek 3

Podłączenie do kombinacji komina wewnętrznego i zewnętrznego

Na rysunku 4. pokazano instalację pieca z kombinacją wewnętrznych przewodów spalinowych i zewnętrznego komina. Obowiązkowe jest, aby komin zewnętrzny był zaizolowany, aby na szczycie znajdowała się nasadka chroniąca przed deszczem i wiatrem, a także aby na kominie był system kontroli kondensacji.

Jeśli chodzi o wewnętrzne przewody spalinowe, nie muszą one być izolowane, ale muszą mieć odpowiednie uszczelnienie na złączach. Bardzo ważne jest założenie maski ochronnej na ścianie i dobrze je uszczelnić tak, aby nie wydobywał się z niej dym, ponieważ w przypadku kontaktu dymu ze ścianą mogą w wyniku reakcji pojawić się plamy. Wymagany jest również system kondensacji na przewodach spalinowych.

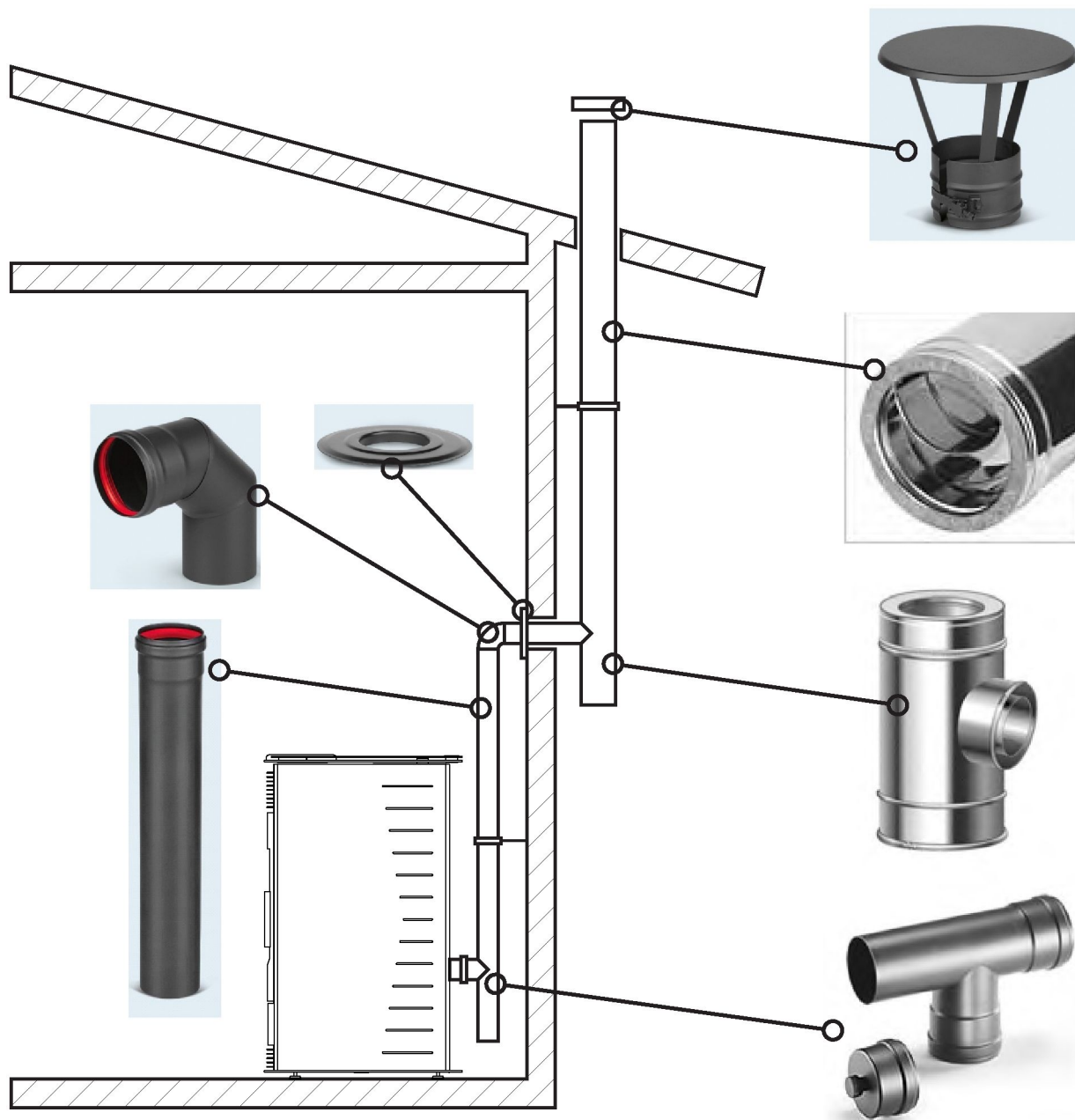

Rysunek 4

Uwaga:

Jeśli rury spalinowe są zainstalowane bez trójnika i zbiornika kondensatu, jak na rysunku 5, należy wziąć pod uwagę występowanie kondensacji i gromadzenie się pyłu w określonych strefach krzywych spalin.

Ten rodzaj instalacji pieca jest dozwolony, z obowiązkiem regularnej konserwacji i czyszczenia przewodów spalinowych. W przeciwnym razie wystąpią opisane problemy z powodu zatkanych kominów.

Rysunek 5

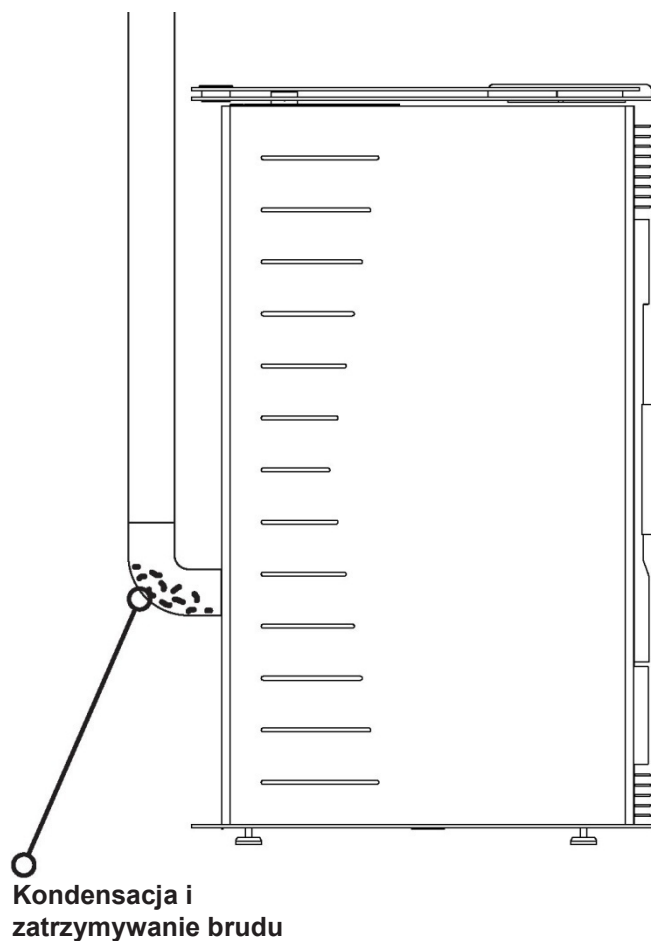

URUCHOMIENIE

- Pierwsze uruchomienie kotła wykonuje serwis fabryczny lub autoryzowane centrum serwisowe.
- Gwarancja jest ważna wraz z fakturą fiskalną i wyłącznie z podpisem osoby upoważnionej.
- Podczas pierwszego uruchomienia zalecamy obecność fachowca przez co najmniej 30 minut i zapewnienie, że wszystkie wymagania dotyczące bezpiecznej eksploatacji pieca zostały spełnione.
- Podczas pierwszego uruchomienia pieca środki ochronne stosowane przy produkcji i magazynowaniu elementów pieca wypalają się, a farba odparowuje, co zabezpiecza elementy pieca przed korozją. Dlatego należy przewietrzyć pomieszczenie, aby wyeliminować niepożądane zapachy.
- Sprawdź, czy piec jest prawidłowo podłączony do sieci elektrycznej, podłączony do komina, z dala od materiałów łatwopalnych, dostarczany z wysokiej jakości pelletem i upewnij się, że piec ma dopływ świeżego powietrza do spalania. Z tyłu pieca znajduje się włącznik z oznaczeniami 0 i 1 (Rysunek 6, pozycja 14).
- Po upewnieniu się, że wszystkie warunki wstępne do pracy pieca zostały spełnione, włącz zasilanie poprzez przełączenie przełącznika do pozycji 1 i wykonaj dalsze instrukcje z części "Obsługa".

PELLET

Opis:

Pellet to produkt otrzymywany w wyniku wyciskania zrębek i trocin z suchego, wysokokalorycznego drewna. Trociny i zrębkę poddawane działaniu wysokiego ciśnienia, gdzie nagrzewają się i tworzą naturalne spoiwo. Podczas prasowania nie są dozwolone żadne dodatkowe spoiwa. Jako produkt z czystej biomasy pellet jest neutralny pod względem CO₂, tj. nie przyczynia się do efektu cieplarnianego. Drewno jako podstawowy składnik pelletu to odnawialne źródło energii i paliwo przyszłości.

Do tego pieca należy stosować pellet o średnicy 6 mm i długości 10-25 mm, w przeciwnym razie mogą wystąpić problemy w działaniu pieca.

Jakość pelletu jest określona przez normę **DIN 51731**.

Charakterystyka pelletu:

Długość pelletu	10-25mm
Średnica pelletu	<6mm
Gęstość nasypowa.....	650kg/m ³
Wartość energetyczna	5kWh/kg
Wilgotność	6-8%
Popiół	<1,5%
Dokładna waga	>1kg/dm ³

Stosowanie peletów w piecach MBS:

Zaleca się zakup pelletu u autoryzowanych dystrybutorów i producentów, którzy mogą zagwarantować jakość pelletu. Konieczne jest przechowywanie pelletu w zalecanych warunkach określonych przez producenta. W przypadku zamoczenia pelletu mogą wystąpić pewne problemy w działaniu pieca. Kupując pellet z niskiej jakości drewna zawierającego żywicę piec nie będzie działał prawidłowo. Niektóre rodzaje zaburzeń pracy to:

- Występowanie zbyt dużej ilości kurzu
- Piec zbyt szybko się brudzi, dlatego wymaga bardziej intensywnego czyszczenia
- Naczynie nie można całkowicie wyczyścić podczas pracy piekarnika
- Występuje przepelnienie naczynia
- Szkło bardzo szybko się brudzi i staje się czarne
- Niedostateczne spalanie w palenisku
- Spycharka się zacina
- Występowanie podciśnienia w magazynie w wyniku przyklejenia pelletu do ścian pojemnika na pellet

Za wystąpienie powyższych sytuacji spółka „**Milan Błagojević**“ S.A. Smederevo nie ponosi żadnej odpowiedzialności.

ELEMENTY PIECA

Elementy pieca:

- 1 - wyświetlacz
- 2 - drzwi zbiornika na pellet
- 3 - panel przedni
- 4 - płyta ceramiczna (kod modelu 12kW / 18kW)
- 5 - strona boczna
- 6 - drzwi paleniska
- 7 - szklane drzwiczki paleniska
- 8 - klamkadzwiczki paleniska
- 9 - drzwi popielniczki
- 10 - doływ wody
- 11 - odprowadzanie wody
- 12 - oddymianie
- 13 - połączenie do termostatu pokojowego
- 14 - włącznik / wyłącznik
- 15 - przewód zasilający
- 16 - połączenie Wi-Fi (opcjonalnie)
- 17 - termostat bezpieczeństwa



Rysunek 6a

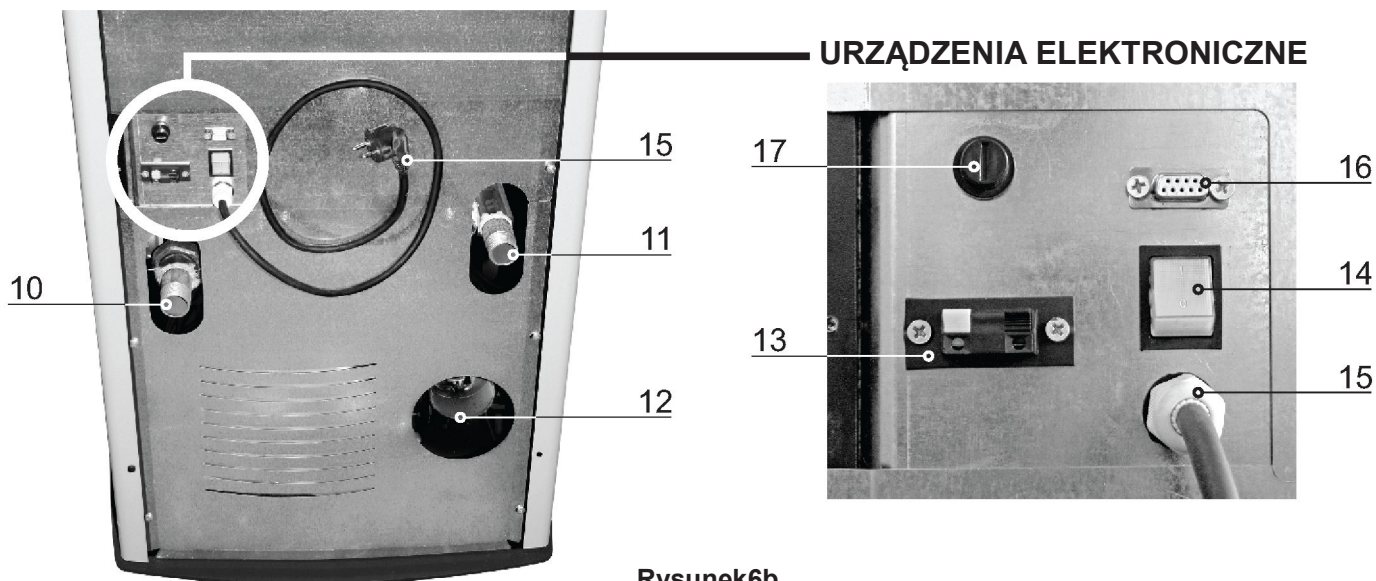

Rysunek 6b

OBSŁUGA

Panel sterowania umożliwia komunikację z programatorem za pomocą klawiszy. Wyświetlacz i wskaźniki (na wyświetlaczu LCD) informują operatora o pracy pieca.

KLUCZ

Klawiszy:

- 1 - podwyższenie temperatury oraz programowa funkcja zmiany dnia, godziny
- 2 - obniżenie temperatury oraz programowa funkcja zmiany dnia, godziny
- 3 - zmiana programu SET
- 4 - ON/OFF włącz. / wyłącz. wyjście z programu
- 5 - zmniejszenie intensywności ogrzewania
- 6 - zwiększenie intensywności ogrzewania

Wyświetlacz w centralnej części panelu sterowania:

- 7 - zegar - programowanie aktywne - ⊕
- 8 - grzałka - grzałka włączona -
- 9 - schemat pozycji pelletu - dopływ paliwa aktywny -
- 10 - turbina - wentylator wyciągowy spalin aktywny
- 11 - wentylator - wentylator świeżego powietrza aktywny (brak tego wentylatora w kotle) -
- 12 - wskaźnik alarmu -
- 13 - zegar
- 14 - wskaźnik temperatury otoczenia
- 15 - wskaźnik temperatury wody
- 16 - informacje o działaniu pieca
- 17 - ustawiony tryb pracy
- 18 - tryb pracy, w którym kocioł aktualnie pracuje

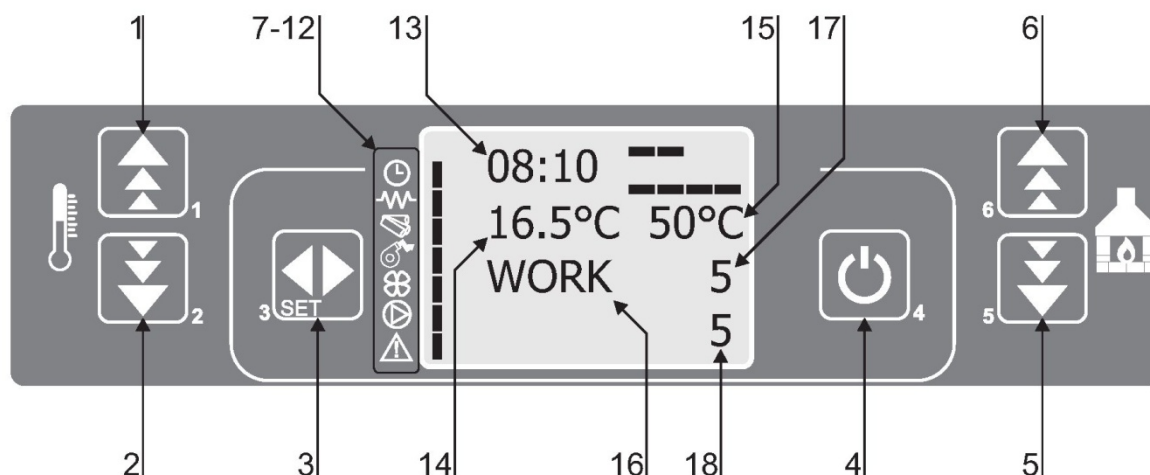

1. Uruchomienie pieca

Gdy piec jest podłączony do źródła zasilania, przesunąć przełącznik znajdujący się z tyłu pieca do pozycji 1. Następnie na wyświetlaczu pojawiają się komunikaty: czas, temperatura pokojowa, temperatura wody, wartość intensywności ogrzewania (P1 do P5) i **OFF** - piec jest wyłączony (rysunek 7).

Rysunek 7

JĘZYK ANGIELSKI

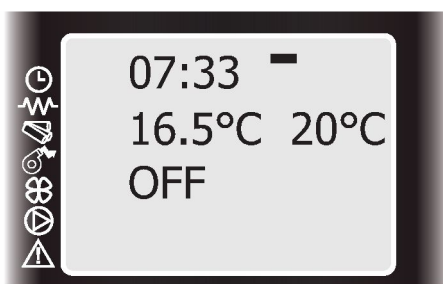

JĘZYK SERBSKI

Przytrzymaj klawisz 4 (włącz.) przez kilka sekund. Zmiana komunikatu na wyświetlaczu z **OFF** na **START** oznacza rozpoczęcie pracy pieca (rysunek 8).

Rysunek 8

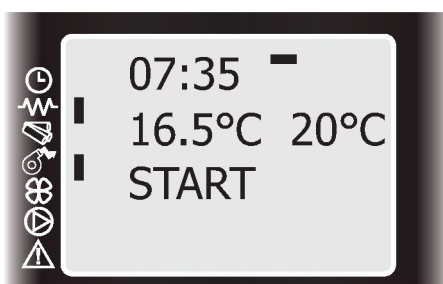

Następnie pojawi się komunikat **LOAD PELLET**, co oznacza, że rozpoczęło się napełnianie paleniska pelletem i włożenie go do palnika oraz, że w palenisku spodziewane jest rozpalenie ognia (rysunek 9).

Rysunek 9

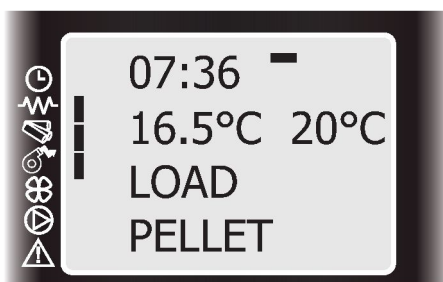

Gdy płomień palnika zapala się i temperatura spalin jest osiągnięta, zapalacz gaśnie, a na wyświetlaczu pojawia się komunikat **FLAME LIGHT** (rysunek 10).

Rysunek 10

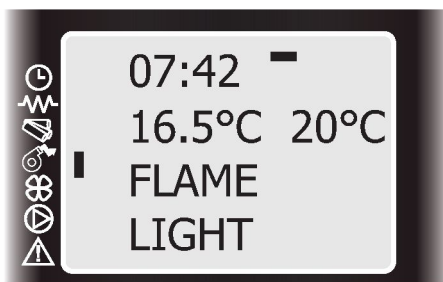

Po uzyskaniu stabilnego płomienia na wyświetlaczu pojawia się komunikat **WORK** (rysunek 11).

Rysunek 11

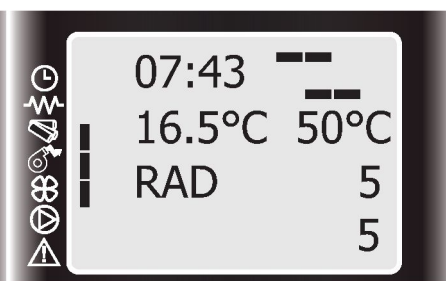
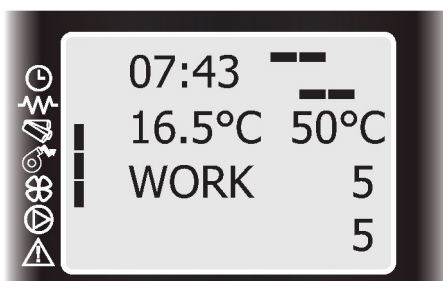

JĘZYK ANGIELSKI

JĘZYK SERBSKI

Gdy piec wejdzie fazę stabilnej pracy, co 10-15 minut następuje zmniejszenie intensywności wkładania pellet, trwające przez 80-120 sek, wraz z czyszczeniem z niespalonego pelletu, który osadza się w naczyniu w palniku po czym pojawia się komunikat na wyświetlaczu **CLEANING FIRE-POT** (rysunek 12).

Rysunek12

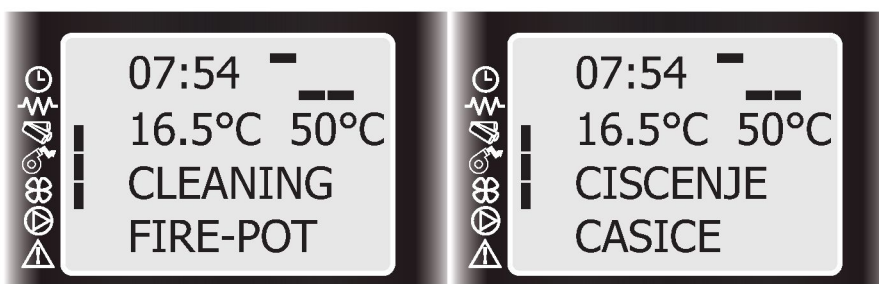

2. Regulacja intensywności grzania (mocy grzania)

Naciśnięcie klawisza 5 lub 6 wybiera żadaną intensywność ogrzewania, która jest odczytywana na wyświetlaczu, na którym pojawia się komunikat **SET POWER** i wartość liczbowa od 01 do 05 (rysunek 13). Najwyższa intensywność grzania to 05 i zaleca się, aby kocioł był zawsze uruchamiany w tym trybie, aby uniknąć kondensacji!

Rysunek13



Gdy kocioł zbliża się do temperatury o 3°C poniżej wartości zadanej, przełącza się na niższe tryby pracy, aż przejdzie w tryb ekonomiczny (Rysunek 16), co oznacza, że regulacja jest automatyczna! Jeżeli ustawiony jest niższy tryb pracy, kocioł uruchomi się w trybie 05, do momentu włączenia pompy i dopiero wtedy przejdzie do trybuadanego!

3. Ustawienie temperatury otoczenia

Po naciśnięciu klawisza 2 na wyświetlaczu pojawi się temperatura otoczenia i tekst **SET TEMP ROOM** jak pokazano na rysunku 14. Określoną temperaturę ustawia się za pomocą klawiszów 1 lub 2.

Rysunek14

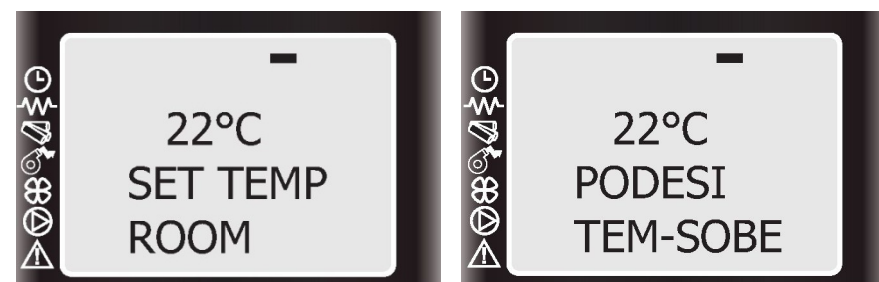

4. Regulacja temperatury wody w kotle

Można ustawić żadaną temperaturę wody podczas pracy pieca, naciskając klawisz 1, po czym na wyświetlaczu pojawi się tekst **SET TEMP WATER**, jak to pokazano na rysunku 15.

Rysunek15



Temperatura wody nie może być niższa niż 50°C i wyższa niż 75°C. Jeżeli temperatura wody spadnie poniżej 07°C, gdy kocioł nie jest włączony, pompa uruchomi się automatycznie, bez uruchamiania kotła, aby uruchomić wodę i zapobiec zamarzaniu.

JĘZYK ANGIELSKI

JĘZYK SERBSKI

5. Osiągnięcie żądanej temperatury podczas pracy

Po osiągnięciu zadanej temperatury wody w kotle piec przechodzi w tryb ekonomiczny, w którym uzyskuje się oszczędność paliwa, a na wyświetlaczu pojawia się tekst **WORK MODULAT**, jak to pokazano na rysunku 16.

Rysunek 16

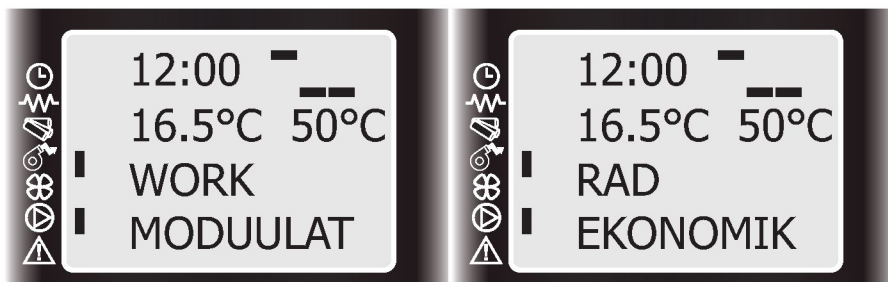

6. Wyłączanie pieca

Piec wyłącza się naciskając klawisz 4 przez 4 sekundy. Podajnik przestaje pracować, wentylator wentylator wyciągowy pozostaje włączony przez około 10 minut. do momentu, gdy temperatura spalin spadnie poniżej zadanej wartości, płomień gaśnie i obniża się temperatura pieca. Ta praca pieca jest oznaczona tekstem **CLENING FINAL** na wyświetlaczu, na którym znajdują się wskaźniki, które pokazują, że wentylator jest aktywny, jak to pokazano na rysunku 17.

Rysunek 17



Po ostygnięciu pieca wentylator przestaje pracować, a na wyświetlaczu pojawia się napis **OFF**, co oznacza, że piec został wyłączony, jak to pokazano na rysunku 18.

Rysunek 18



6.1 Zdalne sterowanie

Włączanie i wyłączanie, a także temperaturę i moc grzewczą pieca można regulować za pomocą pilota zdalnego sterowania.

Pilot posiada symbole temperatury (termometr) oraz znaki + i - (lewa strona pilota), a także symbol zasilania (płomień) ze znakami + i - (prawa strona pilota).

Oczywiście znak + służy do zwiększania, a znak - do zmniejszania wartości temperatury i mocy grzewczej. Zapalenie pieca pilotem odbywa się za pomocą klawisza 3, naciskając przez 4 sek. Klawisz 4 służy do wchodzenia do menu i potwierdzania opcji.

Bateria CR2025X (3V) jest dostarczana z pilotem.



7. Ustawienie godziny i daty na wyświetlaczu

Piec na pellety ma możliwość włączania i wyłączenia w ciągu dnia i jest to regulowane programami.

Aby zaprogramować piec, należy najpierw ustawić zegar i datę na wyświetlaczu jednostki sterującej. Aby to zrobić, powinno wejść do menu, aby ustawić godzinę i datę. Wciśnięcie klawisza SET i klawisz 5 powoduje przejście do menu 01 jak pokazano na rysunku 19.

Rysunek19

JĘZYK ANGIELSKI

JĘZYK SERBSKI

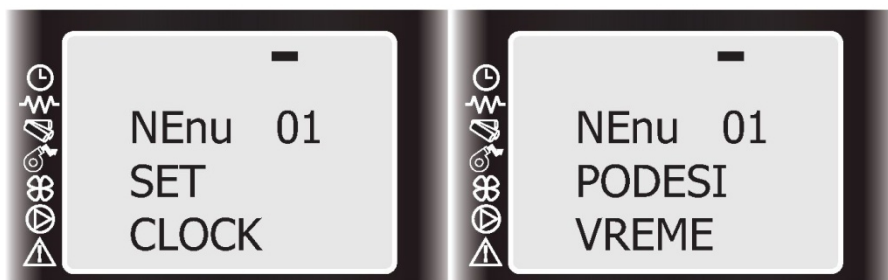

Naciskając klawisz SET i klawisz 1 lub 2 ustawić właściwy dzień tygodnia - **MONDAY, TUESDAY...** (rysunek20).

Naciskając klawisz SET i klawisz 1 lub 2 ustawić godziny na zegarze (rysunek 21).

Rysunek20



Rysunek21



JĘZYK ANGIELSKI

JĘZYK SERBSKI

- Naciskając klawisz SET i klawisz 1 lub 2 ustawić minuty (rysunek 22).

Rysunek 22

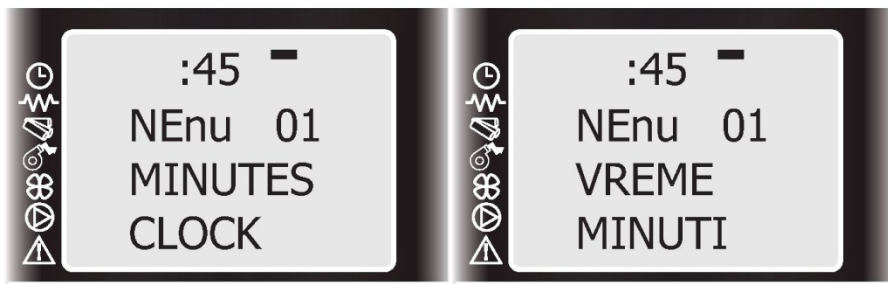

- Naciskając klawisz SET i klawisz 1 lub 2 ustawić dzień miesiąca (rysunek 23).

Rysunek 23

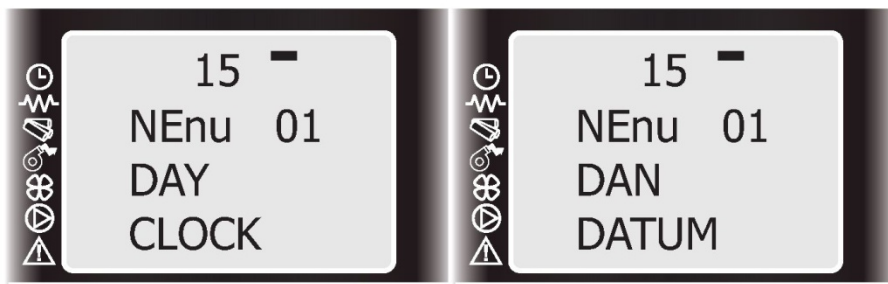

- Naciskając klawisz SET i klawisz 1 lub 2 ustawić miesiąc roku (rysunek 24).

Rysunek 24

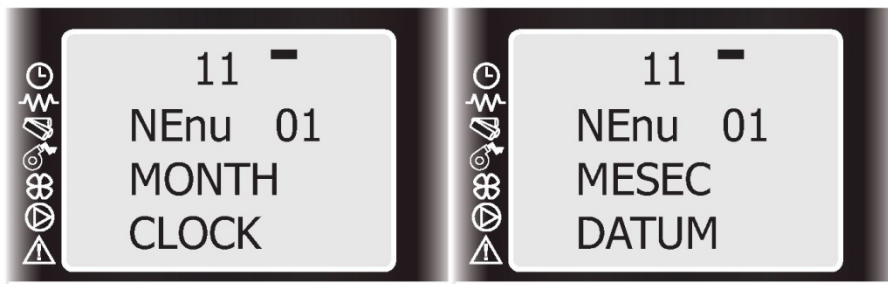

- Naciskając klawisz SET i klawisz 1 lub 2 ustawić rok (rysunek 25).

Rysunek 25



Po zakończeniu tego ustawienia powrócić do menu głównego naciskając klawisz 4.

8. Ustawienie języka

Sterownik kotła można zaprogramować w 7 językach (angielski, włoski, serbski, hiszpański, francuski i niemiecki). Użytkownik ma możliwość zmiany języka w swoim menu użytkownika. Podręcznik przedstawia obsługę w języku angielskim i polskim.

Aby zmienić język, konieczne jest wciśnięcie klawisza SET i potem klawisza 5, co powoduje przejście do menu 04, jak to pokazano na rysunku 26.

Rysunek 26

JĘZYK ANGIELSKI

JĘZYK SERBSKI



Naciskając klawisz SET i klawisz 1 lub 2 można wybrać język: angielski, włoski, serbski, hiszpański, francuski lub niemiecki... (rysunek 27).

Naciskając klawisz 4 dwukrotnie, powraca do ekranu głównego.

Rysunek 27



9. Programowanie pracy pieca

Istnieją 3 rodzaje programowania pieca:

- Programowanie na jeden dzień
- Programowanie na tydzień
- Programowanie na weekendy

Każde indywidualne programowanie zostanie opisane poniżej.

9.1 Programowanie na jeden dzień

W razie potrzeby piec można dwukrotnie włączyć i wyłączyć. Jest to regulowane przez programy, z uwagą, że między wyłączeniem a ponownym zapaleniem potrzeba wystarczająco dużo czasu, aby schłodzić piec.

Przed wszystkim powinno ustawić godzinę i datę (zgodnie z opisem w części 6).

Późniejsze funkcje włączania / wyłączania pieca zależą od dokładnego ustawienia czasu.

Naciskając klawisz SET i klawisz 5 powoduje przejście do menu 02, jak to pokazano na rysunku 28.

Rysunek 28



JĘZYK ANGIELSKI

JĘZYK SERBSKI

Naciśnięcie klawisza SET, powoduje włączenie wyświetlacza, jak widać na rysunku 29.

Rysunek 29

Naciśnięcie klawisza SET powoduje włączenie wyświetlacza, jak widać na rysunku 30.

Rysunek 30

Naciśnięcie klawisza 1 powoduje włączenie chronometru (on) jak to pokazano na rysunku 31.

Rysunek 31

Naciskając klawisz 4, a potem klawisz 5, wyświetlacz będzie wyglądał jak to pokazano na rysunku 32.

Rysunek 32

Naciśnięcie klawisza SET, a potem klawisza 1 aktywuje Programowanie na jeden dzień (On) jak to pokazano na rysunku 33.

Rysunek 33

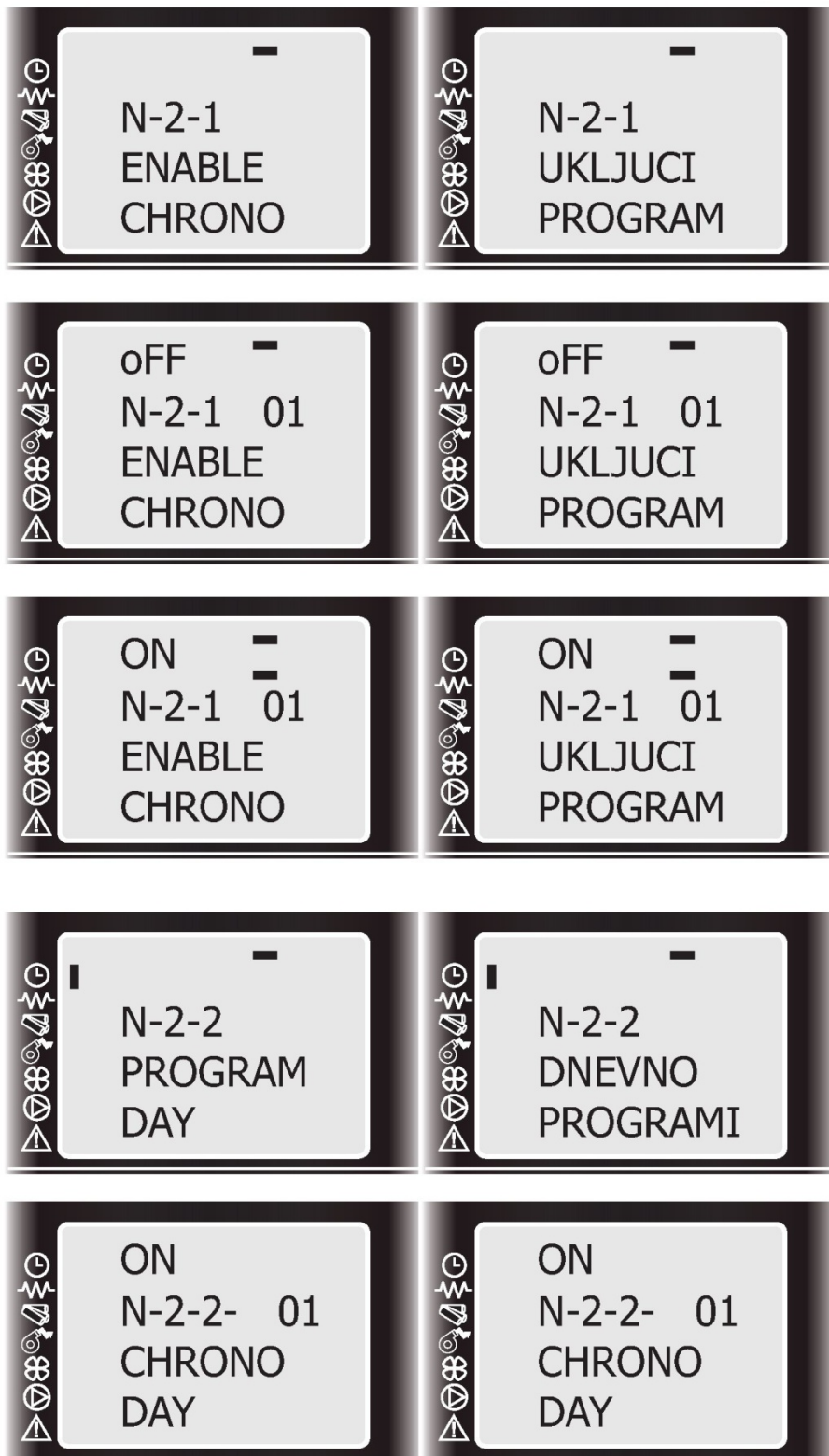

JĘZYK ANGIELSKI

JĘZYK SERBSKI

Naciśnięcie klawisza SET dwukrotnie powoduje wygląd wyświetlacza jakna rysunku 34.

Rysunek 34

Za pomocą klawisza 1 lub 2 ustawić czas pierwszego włączenia pieca w ciągu dnia. Naciśnięcie klawisza SET, powoduje wygląd wyświetlacza jak na rysunku 35 i za pomocą klawisza 1 lub 2 ustawia się czas pierwszego wyłączenia pieca.

Rysunek 35

Naciśnięcie klawisza SET powoduje przejście do innego ustawienia programu.

Za pomocą przycisku 1 ustawiamy czas rozpalania pieca (rysunek 36).

Rysunek 36

Za pomocą klawisza SET ustawiamy czas wyłączenia pieca (rysunek 37). Po zakończeniu ustawiania, za pomocą klawisza 4 wracamy do menu głównego, a na wyświetlaczu pojawi się wskaźnik informujący, że programowanie jest aktywne.

Rysunek 37

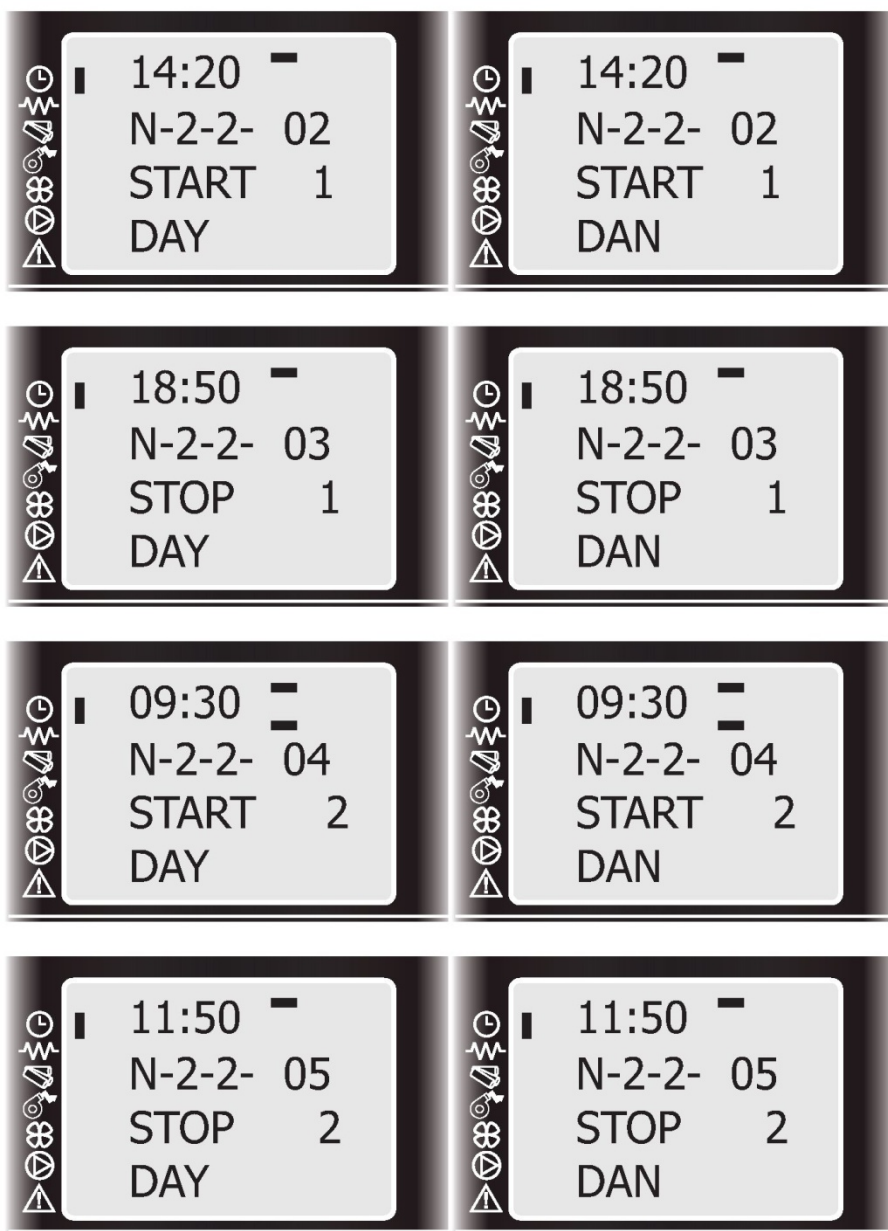

9.2 Programowanie na tydzień

Program tygodniowy obejmuje 4 programy (4 czasy wyłączenia i włączenia). Te 4 programy można łączyć indywidualnie dla każdego dnia tygodnia, tzn. czy niektóre z nich będą aktywne, czy nie (OFF lub ON). Uważaj, aby dokładnie ustawić programy, aby uniknąć podwojenia czasów włączania i wyłączenia. Procedura programowania jest następująca: Pierwsze 4 kroki programowania są takie same, jak przy ustawianiu programu dziennego (rysunki 28-37).

JĘZYK ANGIELSKI

JĘZYK SERBSKI

Naciśnięcie klawisza 4 i wtedy dwukrotnie klawisz 5 powoduje wygląd wyświetlacza jak to pokazano na rysunku38.

Rysunek 38

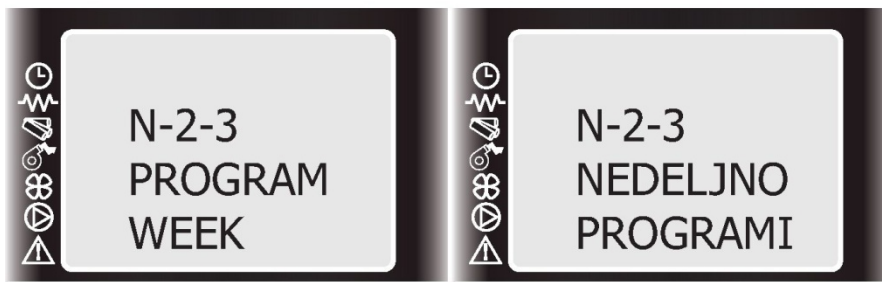

Naciśnięcie klawisza SET, a następnie klawisza 1 aktywuje Programowanie na tydzień (On) jak to pokazano na rysunku39.

Rysunek 39



Poprzez naciśnięcie klawisza SET, a następnie klawisza 1 ustawiamy czas uruchomienia pieca w pierwszym programie, jak to pokazano na rysunku40.

Rysunek40



Tę samą procedurę należy powtórzyć, aby ustawić czas wyłączenia pieca w pierwszym programie (rysunek 41).

Rysunek41



Poprzez naciśnięcie klawisza SET, a następnie klawisza 1 aktywujemy (ON) lub dezaktywujemy (OFF) program 1 dla odpowiedniego dnia tygodnia od poniedziałku do niedzieli, jak to pokazano na rysunkach42 i 43. Przelączenie z dnia na dzień odbywa się poprzez naciśnięcie klawisza SET.

Rysunek42



JĘZYK ANGIELSKI

JĘZYK SERBSKI

Poprzez naciśnięcie klawisza SET przechodzimy do ustawienia innego programu i aktywacji indywidualnie na każdy dzień tygodnia (analogicznie jak w przypadku programu1). Powtórz procedurę dla pozostałych dwóch programów (programy3 i 4). Na wyświetlaczu pojawi się wskaźnik aktywacji programowania.

Rysunek43

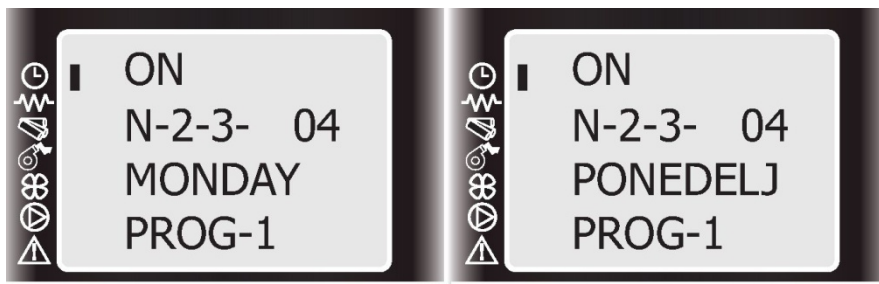
**Uwaga:**

Dezaktywuj program dzienny, jeśli chcesz korzystać z Programowania tygodni!

9.3 Programowanie na weekendy

Programowanie na weekendy umożliwia programowanie, włączanie i wyłączanie pieca, (dwa razy dziennie) w weekend (sobota i niedziela). Aktywuj programowanie tygodniowe tylko wtedy, gdy są dezaktywowane Programowanie na jeden dzień i Programowanie na tydzień. Pierwsze 4 kroki programowania są takie same, jak w programie dziennym (rysunki 28-31). Naciskając klawisz 4, a następnie trzy razy klawisz 5, wyświetlacz będzie wyglądał jak to pokazano na rysunku 44.

Rysunek44

Naciśnięcie klawisza SET aktywuje program weekendowy, jak to pokazano na rysunku 45.

Rysunek45

Poprzez naciśnięcie klawisza SET, a następnie klawisza 1 ustalimy czas pierwszego włączenia pieca, jak to pokazano na rysunku 46.

Rysunek 46



JĘZYK ANGIELSKI

JĘZYK SERBSKI

Ponownienaciśnięcie klawisza SET I i klawisza 1 ustawia czas wyłączenia pieca i wyświetlacz będzie wyglądał jakna rysunku 47.

Rysunek47



Ta sama procedura jest powtarzana przy programowaniu drugiego programu weekendowego, rysunki 48 i 49.

Po tych ustawieniach wracamy do menu głównego naciskając klawisz 4.

Rysunek 48



Rysunek 49



10. Tryb STAND - BY

Podczas uruchamiania produktu osoba z autoryzowanego serwisu ustawia w menu serwisowym opcję Meni 05 Tryb STAND - BYw menu serwisowym, wybierając jeden z trzech sposobów pracy kotła, w porozumieniu z użytkownikiem:

Opcja 1

Kocioł działa na zasadzie pomiaru temperatury wody

Opcja 2

Kocioł działa za pośrednictwem termostatu pokojowego

Opcja 3

Kocioł działa poprzez czujnik temperatury otoczenia

Uwaga:

Każdy kocioł jest fabrycznie ustawiony na działanie poprzez opcję 3 - czujnik otoczenia!

Opcja 1 - Kocioł działa na zasadzie pomiaru temperatury wody

Gdy w Menu 05 włączono Tryb STAND - BY(ON) iw menu serwisowymkociołjest ustawionydziałaćna zasadzie pomiaru temperatury wody,kociołdziała w taki sposób, że gdy temperatura wody przekroczy temperaturę zadaną, np. 62°C, przez maksymalnie 2 stopnie (osiąga 62°C) i pozostaje przekroczona w przedziale czasowym około 10 minut (w tym czasie temperatura może wzrosnąć o kilka stopni Celsjusza), kocioł wyłączy się i przejdzie do chłodzenia, a na wyświetlaczu pojawi się tekst **WAIT COOLING** (rysunek 54).

Gdy temperatura spadnie o 2°C poniżej ustawionej wartości i osiągnie np.58°C i pozostanieobniżonaw przedziale czasowym około 10 minut (w osiągnięciu przedziału czasowego temperatura może spaść więcej niż 2°C) kocioł się włączy.

Uwaga:

Warunkiem działania wymienionej opcji jest osiągnięcie przez kocioł zadanej temperatury otoczenia!

Opcja 2 - Kocioł działa za pośrednictwem termostatu pokojowego

Gdy w Menu 05 włączono Tryb STAND - BY (ON) i w menu serwisowym kocioł jest ustawiony działaćza pośrednictwem termostatu pokojowego, a do kotła podłączony jest termostat pokojowy, zgodnie z wyjaśnieniem podanym w części 11.Podłączenie termostatu pokojowego,to najdokładniejszy sposób pomiaru temperatury i najlepsza opcja użycia produktu.

Włączenie opcji- Tryb STAND-BY:

Aby aktywować opcję **tryb stand-by** należy nacisnąć klawisz SET i za pomocą klawisza5 przejść do menu 05,jak pokazano narysunku 50.

Po naciśnięciu klawisza SET i wejścia do menu 05 (rysunek 51),za pomocą klawiszy 1 lub 2należy wybrać ON (rysunek 52) co spowoduje włączenie określonej opcji.

Naciskając klawisz 4 dwukrotnie powoduje powrót do ekranu głównego.

Rysunek 50

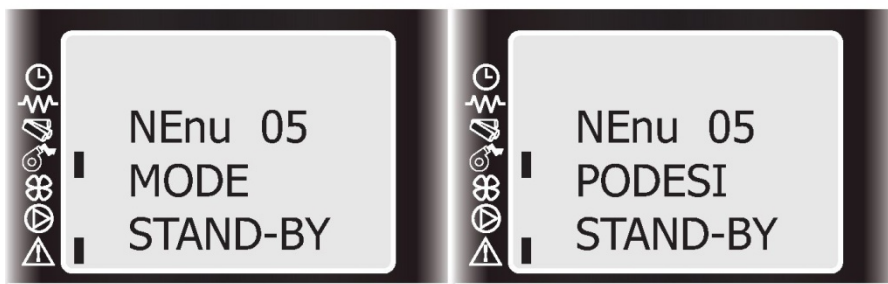

Rysunek 51



Opcja 3 - Kocioł działa poprzez czujnik temperatury otoczenia (ustawienie fabryczne)

Gdy w Menu 05 włączono Tryb STAND - BY (ON) iw menu serwisowym kociołjest ustawiony działaćpoprzez czujnik temperatury otoczenia (pokoju),kociołdziała w taki sposób, że gdy temperatura wody przekroczy temperaturę zadaną, np.24°C, przez maksymalnie 2 stopnie (osiąga 26°C) i pozostaje przekroczona w przedziale czasowym około 10 minut (w tym czasie temperatura może wzrosnąć o kilka stopni Celsjusza), kocioł wyłączy się i przejdzie do chłodzenia, a na wyświetlaczu pojawi się tekst **WAIT COOLING** (rysunek 54).

Gdy temperatura spadnie o 2°C poniżej ustawionej wartości i osiągnie np.22°C i pozostanieobniżonaw przedziale czasowym około 10 minut (w osiągnięciu przedziału czasowego temperatura może spaść więcej niż 2°C) kocioł się włączy.

Uwaga:

Warunkiem działania tej opcji jest osiągnięcie przez kocioł zadanej temperatury wody!

OSTRZEŻENIE:

Gdy w **Menu 05** włączono **Tryb stand-by**,niezależnie od ustawienia w menu serwisowym, czy pracuje na podstawie temperatury wody, za pośrednictwem termostatu pokojowego czy temperatury otoczenia, konieczne jest częstsze czyszczenie naczyniado spalania, ponieważ może się tworzyć żużel (w zależności od jakości pelletu) i tym samym nie zapalić pelletu na automatycznym wyłączeniu i wystąpieniu alarmy! Sytuacja ta jest indywidualna dla każdego użytkownika, dlatego należy zwrócić uwagę na jakość pelletu i określić okres czyszczenia naczynia.

JĘZYK ANGIELSKI

JĘZYK SERBSKI

JĘZYK ANGIELSKI

JĘZYK SERBSKI

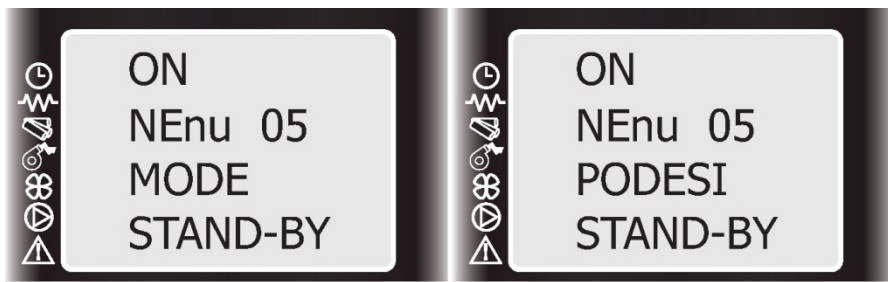

Rysunek 52

11. Uruchomienie spirali i dozownika bez uruchamiania pieca, z powodu braku pelletu

W przypadku wyłączenia pieca z powodu braku pelletu w zasobniku i w samym dozowniku, na wyświetlaczu pojawi się odpowiedni tekst i alarm (więcej w części "Alarmy").

W takim przypadku spirala dozownika pelletu jest opróżniana i po ponownym uruchomieniu pieca może się zdarzyć, że piec się nie włączy ze względu na małą ilość pelletu. Aby zapobiec dwukrotnemu uruchomieniu pieca, można użyć opcji **LOAD INITIAL**, aby uruchomić spiralę dozownika i napełnić pellet bez uruchamiania pieca. Opcji **LOAD INITIAL** nie można uruchomić, dopóki nie wyświetli się **OFF!** Proces uruchamiania opcji wygląda następująco: przenieść pellet do pojemnika i za pomocą polecenia **LOAD INITIAL** (rysunek 53) napełnić dozownik.

Rysunek 53



Polecenie **LOAD INITIAL** znajduje się w menu 07, można go osiągnąć naciskając klawisz SET i następnie za pomocą klawisza 5 wejść do menu 07 i ponownie klawisz SET, gdzie w górnej części pojawia się opcja **OFF** (rysunek 54)!

Rysunek 54

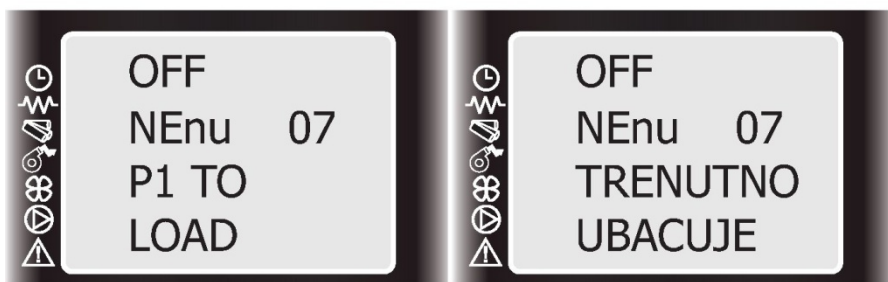

Następnie klawiszem 1 uruchamia się spiralę (jednocześnie uruchamia się wentylator wyciągowy) na 90 minut (rysunek 55)!

Rysunek 55



Zatrzymanie dozownika odbywa się poprzez naciśnięcie klawisza 4. Gdy pellet zacznie wpadać do naczynia to znak, że dozownik jest napełniony i po tym można uruchomić piec zgodnie z opisem w części 1. Spirala może zostać uruchomiona za pomocą tej opcji, jeśli pellet zostanie zablokowany, dopóki nie będzie wolny.

JĘZYK ANGIELSKI

JĘZYK SERBSKI

12. Rodzaj pelletu

Opcja **TYPE PELET** (Rodzaj pelletu) pozwala zmniejszyć lub zwiększyć podawanie pelletu. W zależności od jakości pelletu, korektę dozowania pelletu można przeprowadzić we wszystkich trybach. Jeśli użytkownik stwierdzi, że podczas spalania następuje przepalenienie naczynia do spalania, a kocioł jest czyszczony zgodnie z instrukcją, może wtedy korygować redukcję pelletu podczas dozowania.

Aby zmiana nastąpiła, powinno naciśnąć klawisz SET i klawisz 5, co powoduje przejście do menu 10, jak to pokazano na rysunku 56.

Rysunek 56



Następnie naciskając klawisz SET prowadzi do menu 10, jak pokazano na rysunku 57. Wartość 00 jest wyświetlana w górnej części, co oznacza, że korekta nie została ustawiona! Należy użyć klawisze 1 lub 2, aby wprowadzić korektę, wybierając wartość z zakresu od 00 do 09 i od 00 do -09.

Rysunek 57



Ustawienie wartości 01 oznacza, że wsad pelletu jest zwiększony o 2%, gdy wartość jest 02, oznacza to, że wsad pelletu jest zwiększony o 4%, jeśli wartość jest 03, wsad pelletu jest zwiększony o 6% i tak dalej do 09 i maksymalnej wartości 18%.

Ta sama procedura jest powtarzana dla redukcji ilości pelletu, wybierane są tylko wartości od -01 do -09 (rysunek 58).

Procenty korekcji odnoszą się do wartości trybu, jakie są ustawione fabrycznie.

Wyjście po ustawieniu korekty odbywa się poprzez dwukrotne naciśnięcie klawisza 4, co powoduje powrót do ekranu głównego!

Rysunek 58



13. Podłączenie termostatu pokojowego

13.1. Podłączenie fabryczne bez termostatu pokojowego

Z tyłu znajduje się podłączenie dotermostatu pokojowego, które jest podłączone bezdotykowo (rysunek 59), co umożliwia pracę pieca bez termostatu pokojowego. W ten sposób piec działa płynnie w zależności od temperatury wody.

Kiedy piec osiągnie zadaną temperaturę wody, przełączy się na pracę ekonomiczną (rysunek 16) i tak będzie działać do momentu ręcznego wyłączenia lub do momentu, gdy temperatura wody osiągnie 80°C i przełączy się na automatyczne chłodzenie bezpieczeństwa i tekst **WAIT COOLING** pojawi się na wyświetlaczu (rysunek 60)!

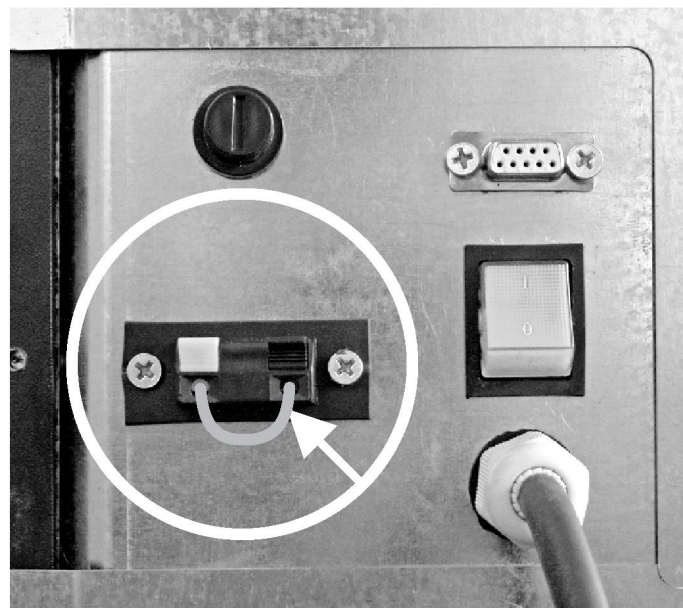

JĘZYK ANGIELSKI

JĘZYK SERBSKI

Rysunek 60



13.2. Przykład podłączenia termostatu pokojowego

Z tyłu przyłącza termostatu pokojowego odłącza się połączenie bezdotykowe i podłącza się beznapięciowe połączenie z termostatu pokojowego (rysunek 61) schemat połączeń termostatu pokojowego na stronie 28).

Połączenia termostatu nie powinny być zasilane!

Wejście termostatu to jeden czysty styk, co oznacza, że nie ma dynamiki.

Dlatego nie należy go podłączać przez dodatkowy zasilacz, w przeciwnym razie płytka i inne elementy mogą się przepalić!

Pamiętaj, aby postępować zgodnie z osobistymi instrukcjami dotyczącymi podłączenia termostatu pokojowego które otrzymano w momencie zakupu!

Rysunek 61



ŠEMA POVEZIVANJA SOBNOG TERMOSTATA

Podłączenie termostatu pokojowego umożliwia obsługę pieca poprzez regulację temperatury w pomieszczeniu! Gdy piec osiągnie ustaloną temperaturę, przechodzi w fazę chłodzenia i w tej fazie wyświetla się polecenie **WAIT COOLING** (Rysunek 60)!

Gdy temperatura w pomieszczeniu spadnie poniżej zadanej wartości, automatyczny start zostanie aktywowany, jak opisano w części 1.

Uwaga: Gdy piec osiągnie temperaturę wyższą lub niższą od temperatury zadanej, nie wyłącza się i nie włącza w tym samym czasie, ale po czasie określonym przez termostat pokojowy.

Uwaga: Gdy piec jest podłączony do termostatu pokojowego i gdy piec funkcjonuje przez niego, może zająć potrzeba częstszego czyszczenia naczynia, ponieważ zależy to od pelletu (rysunek 86 i 87).

Jeśli w naczyniu powstanie żużel, pellet może się nie zapalić i wystąpi alarm. Sytuacja ta jest indywidualna dla każdego użytkownika, dlatego należy zwrócić uwagę i w zależności od pelletów określić czas czyszczenia naczynia.

Uwaga:

Podłączenie termostatu pokojowego **wykonuje użytkownik lub instalator zgodnie z instrukcją dołączoną do termostatu pokojowego!** Podłączenie termostatu pokojowego **nie jest wykonywane przy pierwszym uruchomieniu pieca darmowo, ale jest dodatkowo płatne!**

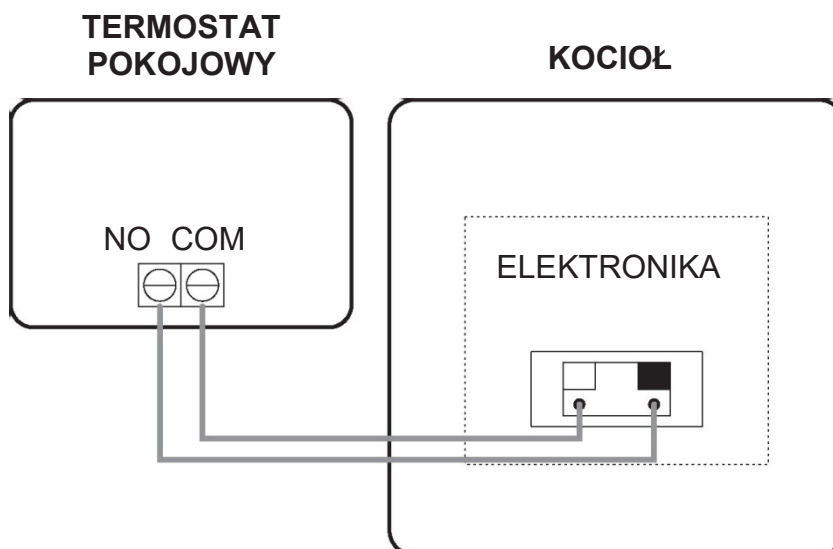

PROBLEMY W DZIAŁANIU PIECA I ICH ELIMINACJA

Zwracanie naczyń, osłon do czyszczenia i popielniczki może spowodować problem przepełnienia i słabego spalania pelletu.

W przypadku przepełnienia naczyń należy natychmiast wyłączyć kocioł, a po schłodzeniu przeprowadzić czyszczenie, zgodnie z instrukcją.

Uwaga:

Te problemy są przykładami tego, jak zareagować i co zrobić przed wezwaniem serwisu, ponieważ jeśli przyczyną problemu nie jest awaria produktu, za przybycie technika naliczana jest opłata!

Rysunek 62 przedstawia niewystarczające spalanie. Gdy zostanie to zauważone należy sprawdzić, czy kanały spalinowe są przejezdne, tj. czy doszło do ich ewentualnego zatkania, w tym samego komina. Następną rzeczą do sprawdzenia jest to, czy piec jest zabrudzony, ponieważ jeśli piec nie jest czyszczony przez dłuższy czas, ścieżki spalin wewnątrz pieca mogą się zatkać (patrz część „Czyszczenie i konserwacja pieca”). Na koniec powinno sprawdzić, czy części pieca zostały prawidłowo ponownie umieszczone. Jeśli naczynie do spalania jest źle ustawione i nie opiera się na łożysku, może dostać się do niego nadmiar powietrza, co prowadzi do jego przepełnienia oraz zbyt mocnego płomienia i słabego spalania. Należy również sprawdzić wszystkie opłaty silikonowe, które z czasem tracą elastyczność, a tym samym wpływają na uszczelnienie pieca. Oprócz tych wszystkich zaleceń, na spalanie wpływa również jakość pelletu, co zostało wyjaśnione. Jeżeli z urządzeniem wszystko jest w porządku, a opisana sytuacja nadal występuje, należy niezwłocznie powiadomić pisemnie lub telefonicznie autoryzowany serwis lub dział serwisu w firmie.



Rysunek 62



Rysunek 63

Na rysunku 63 przedstawiono płomień, który odpowiada dobremu spalaniu i dobrej pracy pieca. Płomień ma kolor żółto-biały, a w naczyniu do spalania jest minimalna ilość kurzu i niespalonego

ZATRZYMIWANIE SIĘ PELLETU

Jeśli pellet jest dłuższy niż 25 mm i większy niż 6 mm mogą wystąpić zacięcia, rysunek 64 (widok z paleniska). Ten problem rozwiązujemy mechanicznie, przepychając palenisko do otworu, z którego wypada pellet (rysunek 65).



Rysunek 64

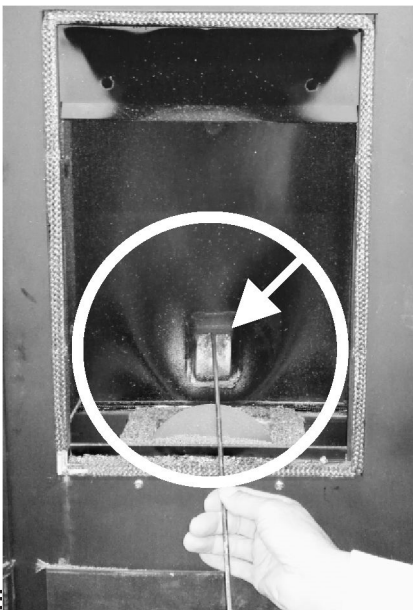

Rysunek 66

Podczas dodawania pelletu może się zdarzyć, że z worka wypadnie obcy przedmiot (śruby, kawałki drutu lub blachy, nylon, drewno ...) (rysunki 66 i 67), co może spowodować zakleszczenie spirali i uniemożliwienie włożenia pelletu. Rozwiązaniem jest opróżnienie pojemnika i usunięcie obcego przedmiotu.

Jeśli w workach znajduje się kurz, może to spowodować zablokowanie spirali dozownika (rysunek 68) powstanie podciśnienia, tj. stan pełnego pojemnika z którego spiralnie wklada pellet. Ten problem rozwiązujemy opróżniając magazyn i zasysając kurz dozownika.

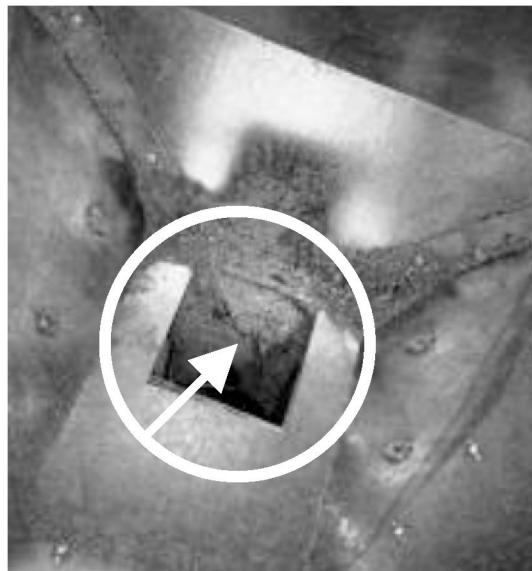

Rysunek 68



Rysunek 66



Rysunek 67

KONDENSACJA

Podczas pracy pieca nie może wystąpić kondensacja wewnątrz paleniska i przewodów spalinowych, rysunek 69!

Przyczyną kondensacji może być:

1. zatkanie kanałów spalin w samym kotle
2. zatkanie przewodów spalinowych i kominów
3. niewłaściwe ustawienie pokryw czyszczących - pozałożyskiem
4. ustawienie bardzo niskiej temperatury wody (nie może być niższa niż 50°C)
5. uruchomienie kotła przy zbyt małej mocy (każde uruchomienie kotła musi być w trybie 5)

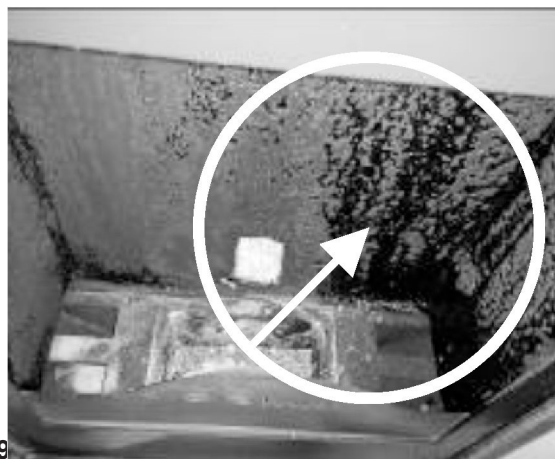

Rysunek 69

PRZEKROCZENIE USTAWIONEJ TEMPERATURY

W czasie pracy pieca mogą zostać przekroczone zadane wartości temperatury otoczenia i temperatury wody.

Przyczyna przekroczenia ustawionej temperatury otoczenia jest następująca:

- jeśli końcówka sondy otoczenia dotyka boku lub tyłu produktu,
- jeśli sonda otoczenia jest umieszczona blisko rury spalinowej,
- jeśli piec jest nieprawidłowo umieszczony, w niewystarczającej odległości od ścian - przeszkód (patrz instrukcję INSTALACJA PIECA strona 4).
- jeśli pomieszczenie, w którym piec jest zainstalowany jest zbyt małe.

Uwaga:

Sonda otoczenia powinna zawsze znajdować się w dolnej części, a jej górna część nie może dotykać innych części pieca i innych przedmiotów, aby zmierzyć temperaturę otoczenia jak najdokładniej.

Przyczyna przekroczenia ustawionej temperatury wody jest następująca:

- jeśli piec jest większej mocy niż instalacja i grzejnik
- jeśli liczba grzejników jest zbyt mała w stosunku do mocy pieca
- jeśli grzejniki są zamknięte (zamknięte głowice termiczne)
- jeśli pomieszczenie, w którym zainstalowany jest produkt, jest małe

Uwaga:

Konieczne jest podłączenie produktu do grzejników, które są proporcjonalne w stosunku do jego mocy, zgodnie z ich charakterystykami! Jeśli liczba grzejników jest niewystarczająca, podłącz kocioł w łazience.

Przekroczenie ustawionej temperatury nie może mieć konsekwencji dla kotła i otoczenia, ponieważ elektronika zawiera blokadę i ograniczenie bezpieczeństwa dla temperatury wody na 80°C; po osiągnięciu tej temperatury kocioł przechodzi w fazę wygaszania i wychładzania! Gdy kocioł ostygnie i temperatura spadnie poniżej ustawionej temperatury, kocioł uruchamia się ponownie automatycznie.

Jeśli użytkownik nie chce, aby temperatura wody osiągała swój bezpieczny limit, można włączyć opcję Tryb STAND - BY która działa na zasadzie wyłączenia kotła, gdy w zadanym przedziale czasowym przekroczy ona 2 stopnie temperatury zadanej.

Szczegółowe wyjaśnienie, jak działa ta opcja i jak ją uwzględnić w **Menu 05 Tryb STAND - BY**.

ALARMY

Awariom towarzyszy słyszalny dźwięk alarmu i pojawienie się na wyświetlaczu komunikatu związanego z wynikłą awarią. Awaria może wystąpić na skutek przekroczenia zadanej temperatury spalin, nieprawidłowej pracy czujnika temperatury na skutek zakłóceń w odprowadzaniu spalin, braku zapłonu w przewidzianej fazie, na skutek braku lub zablokowania pelletu, przerwy w dostawie prądu lub wyłączenia pieca. Gdy piec zostanie włączony po raz pierwszy za pomocą przełącznika O/I, z tyłu pieca lub w przypadku awarii zasilania, można włączyć alarm, jak to pokazano na rysunku 70.

Rysunek 70



nieczne jest anulowanie alarmu poprzez naciśnięcie klawisza 4 na kilka sekund, dzięki czemu wyświetlacz będzie wyglądał jak na rysunku 71. Następnie włącza się wentylator i rozpoczyna się czyszczenie pieca, które trwa 10 min.

Rysunek 71



Restart można przeprowadzić po 5 minutach lub po zakończeniu procesu wyłączenia (wyświetlacz będzie wyglądał jak na rysunku 72) i piec będzie gotowy do ponownego uruchomienia.

Poniższa tabela zawiera listę wszystkich alarmów, które pojawiają się w wyniku awarii pieca i ich potencjalne przyczyny.

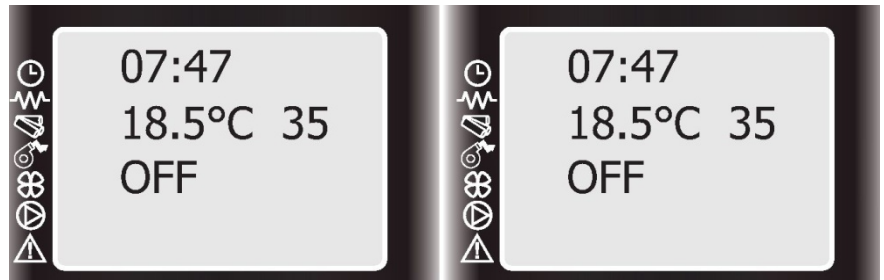

Rysunek 72

TABELA ALARMÓW:

Wskazania na ekranie	PROBE EXHAUST - SONDĄ SPALIN
Opis	Jest podłączona do wentylatora wyciągowego i stale kontroluje temperaturę spalin, dzięki czemu kocioł pracuje w pełni bezpiecznie.
Kiedy się aktywuje	Sonda jest aktywowana, gdy sterownik nie może odczytać temperatury spalin. <ul style="list-style-type: none"> • Po około 30 sekundach rozlega się sygnał dźwiękowy (jeśli jest włączony).
Co powinno zrobić	Wyłączyć kocioł wciskając klawisz ON/OFF przez kilka sekund. <ul style="list-style-type: none"> • Sygnał dźwiękowy ustaje. • Po wyczyszczeniu kotła należy uruchomić go ponownie wciskając klawisz ON/OFF.
Wskazania na ekranie	FAILURE DEPRESS - ZATKANY KOCIOŁ
Opis	Kocioł jest podłączony do komina. Ma na celu sprawdzenie podciśnienia wewnątrz czopucha, aby zapewnić bezpieczną pracę kotła.
Kiedy się aktywuje	Jeżeli warunki do płynnej i bezpiecznej pracy komina ulegną zmianie (z powodu nieprawidłowego montażu, obecności przeszkód, złej konserwacji lub z powodu ekstremalnych warunków atmosferycznych, np. silnego wiatru), wówczas wyłącznik ciśnieniowy interweniuje i przerywa zasilanie dozownika. W związku z tym dozownik przestaje się obracać, a tym samym dodawanie pelletu zatrzymuje się i kocioł zostaje wyłączony. Na ekranie pojawia się wskazanie failure depress. Po około 30 sekundach rozlega się sygnał dźwiękowy (jeśli jest aktywny).
Co powinno zrobić	<ul style="list-style-type: none"> • Wyłączyć kocioł naciskając klawisz ON/OFF przez kilka sekund. • Sygnał dźwiękowy ustaje. • Należy poczekać, aż do momentu upewnienia się, że spalanie pelletu pozostałego w palniku jest zakończone. • Następnie nie powinno poczekać, aż kocioł ostygnie. Następnie zlokalizuj i wyeliminuj przyczyny, które spowodowały zadziałanie urządzenia zabezpieczającego (możliwy problem z kominem). • Na koniec, po wyczyszczeniu przewodów spalinowych, należy je ponownie uruchomić, naciskając klawisz ON/OFF.
Wskazania na ekranie	SAFETY THERMAL - FUNKCJA BEZPIECZEŃSTWA TERMOSTATU
Opis	Termostat jest podłączony do kotła i stale kontroluje temperaturę wewnątrz palnika kotła, aby pracować z pełnym bezpieczeństwem.
Kiedy się aktywuje	Jeśli temperatura przekroczy ustaloną krytyczną wartość graniczną, wówczas termostat przerywa zasilanie dozownika. W związku z tym dozownik przestaje się obracać, a tym samym dodawanie pelletu zatrzymuje się i kocioł zostaje wyłączony. <ul style="list-style-type: none"> • Na ekranie pojawia się wskazanie ALARM safety thermal. • Po około 30 sekundach rozlega się sygnał dźwiękowy (jeśli jest aktywny).

- Co powinno zrobić**
- Wyłączyć kocioł naciskając klawisz ON/OFF przez kilka sekund.
 - Sygnał dźwiękowy ustaje.
 - Należy poczekać, aż do momentu upewnienia się, że spalanie pelletu pozostałego w palniku jest zakończone.
 - Zlokalizować i wyeliminować przyczyny, które spowodowały zadziałanie zabezpieczenia (oczyścić kanały wewnątrz kotła i czopuch).
 - Należy poczekać, aż kocioł ostygnie i ponownie włączyć termostat (poz.11, rysunek 18).
 - Po wyczyszczeniu kotła należy go ponownie uruchomić wciskając klawisz ON / OFF.

Wskazania na ekranie

PROBE WATER - SONTA WODY

Opis Sonda podłączona do karty elektronicznej i na bieżąco kontroluje temperaturę wody w kotle, dzięki czemu kocioł pracuje z pełnym bezpieczeństwem.

Kiedy się aktywuje Jeśli czujnik jest wyłączony lub uszkodzony, sonda jest aktywowana, gdy kontroler nie odczytuje temperatury wody.

- Po około 30 sekundach rozlega się sygnał dźwiękowy (jeśli jest aktywny).

- Co powinno zrobić**
- Wyłączyć kocioł naciskając klawisz ON/OFF przez kilka sekund.
 - Sygnał dźwiękowy ustaje.
 - Należy poczekać, aż do momentu upewnienia się, że spalanie pelletu pozostałego w palniku jest zakończone.
 - Po wyczyszczeniu kotła należy go ponownie uruchomić wciskając klawisz ON / OFF.

Wskazania na ekranie

HOT EXHAUST - MAX.TEMP - SPALINY

Opis Sonda ta podłączona jest do wentylatora wyciągowego i na bieżąco kontroluje temperaturę spalin w kotle, dzięki czemu piec pracuje z pełnym bezpieczeństwem.

Kiedy się aktywuje Czujnik spalin odczytuje gazy o temperaturze wyższej niż zalecana.

- Co powinno zrobić**
- Wyłączyć kocioł naciskając klawisz ON/OFF przez kilka sekund.
 - Należy poczekać, aż do momentu upewnienia się, że spalanie pelletu pozostałego w palniku jest zakończone i da się kocioł ochłodzić.
 - Powinno przeprowadzić comiesięczną konserwację kotła.
 - Po wyczyszczeniu kotła należy go ponownie uruchomić wciskając klawisz ON / OFF.

Wskazania na ekranie

ALARM NO LIGHTING - BRAK PŁOMIENIA

Opis Płomień się nie zapalił.

Kiedy się aktywuje Uruchamia się po 25 minutach od braku zapalenia się płomienia w kotle.

- Co powinno zrobić**
- Wyłączyć kocioł wciskając klawisz ON/OFF przez kilka sekund.
 - Sygnał dźwiękowy ustaje.
 - Wyczyścić kocioł,
 - Sprawdzić jakość pelletu,
 - Uruchomić kocioł ponownie naciskając klawisz ON/OFF.

Wskazania na ekranie

ALARM NO PELLETT - BRAK PELLETTU

Opis Brak pelletu w zbiorniku.

Kiedy się aktywuje Podczas gdy kocioł działał, płomień zgasł.

- Co powinno zrobić**
- Wyłączyć kocioł naciskając klawisz ON/OFF przez kilka sekund.

	<ul style="list-style-type: none"> • Sygnał dźwiękowy ustaje. • Wyczyść kocioł, • Napełnij zbiornik pelletem. • Uruchomić kocioł ponownie naciskając klawisz ON/OFF.
Wskazania na ekranie	ALARM FAN FAILURE - AWARIA WENTYLATORA
Opis	Brak komunikacji między kartą elektroniczną a wentylatorem wyciągowym .
Kiedy się aktywuje	<ul style="list-style-type: none"> • El. Karta nie ładuje danych wentylatora wyciągowego (enkodera) lub wentylator uległ awarii lub spaliny mają zbyt wysoką temperaturę i wentylator gazu zatrzymał się ze względów bezpieczeństwa .
Co powinno zrobić	<p>Wyłączyć kocioł naciskając klawisz ON/OFF przez kilka sekund.</p> <ul style="list-style-type: none"> • Sygnał dźwiękowy ustaje. <ul style="list-style-type: none"> • Jeśli wentylator nie reaguje to znaczy, że jest wyłączony, aby ostygnąć i za kilka minut ponownie się włączy. • Powinno przeprowadzać comiesięczną konserwację kotła. • Po wyczyszczeniu kotła należy go ponownie uruchomić wciskając klawisz ON / OFF.
Wskazania na ekranie	ALARM PRESS WATER - CIŚNIENIE WODY
Opis	Sonda ta jest podłączona do kotła i stale sprawdza ciśnienie wody w kotle.
Kiedy się aktywuje	<ul style="list-style-type: none"> • Jeśli ciśnienie przekracza górną granicę krytyczną wynoszącą 2,5 bar. • Jeśli ciśnienie wody spadnie poniżej 0,6 bar. • Rozlega się sygnał dźwiękowy (jeśli jest aktywny).
Co powinno zrobić	<p>Wyłączyć kocioł naciskając klawisz ON/OFF przez kilka sekund.</p> <ul style="list-style-type: none"> • Sygnał dźwiękowy ustaje. <ul style="list-style-type: none"> • Należy poczekać, aż do momentu upewnienia się, że spalanie pelletu pozostałego w palniku jest zakończone. • Po wyczyszczeniu kotła należy go ponownie uruchomić wciskając klawisz ON / OFF.

• Niektóre z powyższych problemów można rozwiązać, postępując zgodnie z sugerowanymi instrukcjami. Wszystkie te czynności należy wykonywać w warunkach bezpieczeństwa (tzn. Kocioł jest zimny, odłączony od sieci itp.).

• W celu rozwiązania problemów wymagających interwencji wewnątrz paleniska lub w komorze spalania należy skontaktować się z fachowcem, zgodnie z obowiązującymi przepisami technicznymi.

• Z tego powodu radzimy skontaktować się z autoryzowanym przez producenta centrum serwisowym.

• Wszelkie nieautoryzowane interwencje techniczne i / lub użycie nieoryginalnych części, oprócz tego, że mogą spowodować niebezpieczną sytuację dla użytkownika, spowodują również wygaśnięcie gwarancji i zwolnienie producenta z jakiegokolwiek odpowiedzialności.

UWAGA:

Kontrola jakości każdego pieca wymaga jego zapłonu i testowania we wszystkich trybach pracy.

Dzięki temu w pojemniku do pelletu i podajniku pelletu można znaleźć resztki pelletu.

CZYSZCZENIE I KONSERWACJA PIECA

Konserwacja pieca (czyszczenie) może odbywać się codziennie, co tydzień lub co miesiąc (co 20 dni). Podczas czyszczenia pieca należy odłączyć kuchenkę od źródła zasilania. Piekarnik czyścić tylko w zimnym stanie.

Codziennie czyszczenie pieca oznacza codzienne czyszczenie popiołu z naczyń kuchennych w piecu i okolicy naczynia. Czyszczenie odbywa się za pomocą urządzenia próżniowego (odkurzacza) do odsysania popiołu i tylko wtedy, gdy piec nie pracuje i jest całkowicie zimny.

Najpierw należy otworzyć drzwiczki pieca (rysunek 69) i ostrożnie wyjąć naczynie paleniska (rysunek 70). Następnie za pomocą odkurzacza należy wyczyścić cały popiół w okolicy paleniska. Upewnij się, że naczynie do spalania pelletu jest czyste, a otwory wentylacyjne są zawsze przejezdne. Pamiętaj, aby odkurzać obszar pod naczyniem.

Cotygodniowe czyszczenie pieca oznacza opróżnianie popielniczki. Powinno odkręcić śruby mocujące popielniczkę (rysunek 71) i wyciągnąć ją (rysunek 72). Następnie za pomocą odkurzacza należy wyczyścić popiół w obszarze, w którym znajduje się popielniczka. Raz w tygodniu należy opróżnić pojemnik do pelletu i odkurzyć cały pył znajdujący się w dozowniku za pomocą odkurzacza.

Miesięczne czyszczenie pieci (na svakih 20 dana) se odnosi na čišćenje naczynia, ložišta, pepeljare, prostora ispod poklopca peći (ispod keramičke ploče) i prostora iza poklopca koji se nalazi u prostoru iza pepeljare.

Staklo peći čistiti suvom krpom. Ukoliko je potrebno možete koristiti vodu i blage deterdžente, ali samo kada je staklo hladno. Abrazivna sredstva oštećuju staklo pa ih ne koristite. Vodite računa da po čišćenju stakla otklonite vlagu sa stakla i pre stavljanja peći u pogon obezbedite da bude suvo staklo.

Obojeni i lakirani delovi se ne čiste abrazivnim sredstvima jer se zaštita skida. Koristiti rastvor vode i deterdženta. Vlažnom krpom ili sušavom lagano čistiti uprljane delove, isprati ih vodom nakon pranja i osušiti površine koje su zaštićene bojom ili lakirane elektrostatičkim putem. Ne dozvoliti da voda prodre do električnih delova peći.

Komunikat ostrzegawczy czyszczenia kotła:

Po upływie zaprogramowanego czasu na wyświetlaczu pojawi się komunikat dotyczący comiesięcznego czyszczenia produktu - wyczyść kocioł (rysunek 73)!

Rysunek73



Podany komunikat nie wpływa na pracę kotła, lecz jest obecny na wyświetlaczu do momentu jego skasowania poprzez jednoczesne przytrzymanie klawiszów P1 i P6 przez kilka sekund. Menu serwisowe pokazuje czas pojawienia się komunikatu czyszczenia i dzięki temu można określić, czy kocioł jest czyszczony po pojawieniu się komunikatu.

Uwaga: Niewłaściwa konserwacja kotła może być przyczyną wielu problemów z eksploatacją kotła, dlatego komunikat służy przypomnieniu i ostrzeżeniu, że kocioł jest czyszczony na czas i w sposób wskazany w części instrukcji obsługi produktu. Każde zgłoszenie bezzasadnej reklamacji do autoryzowanego serwisu jest dodatkowo płatne.

Procedura czyszczenia kotła:

Rysunek 74 przedstawia wygląd górnej części pieca, skąd jest czyszczona przestrzeń pod pokrywą pieca.



Rysunek 74

Ostrożnie wyjmij płytkę ceramiczną z łożyska (w przypadku modeli 12kW i 18kW) (rysunki 75 i 76).

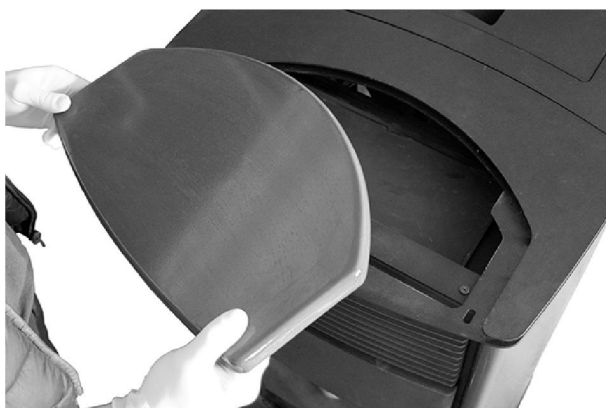

Rysunek 75

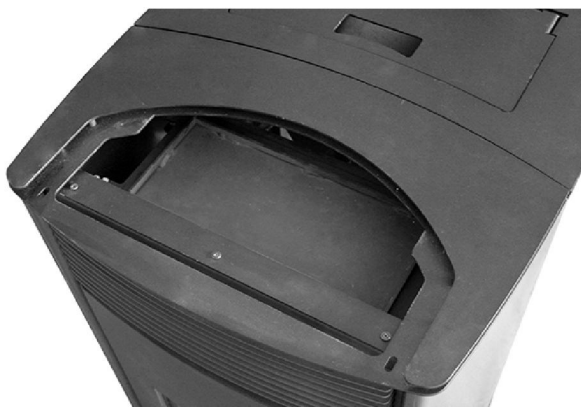

Rysunek 76

Po zdjęciu płytki ceramicznej należy zdjąć przedni panel, na którym była umieszczona płytkę ceramiczną (rysunki 77 i 78).

Panel przedni połączony jest z konstrukcją pieca za pomocą trzpieni i sprężyn, co ułatwia jego demontaż i ponowny montaż.

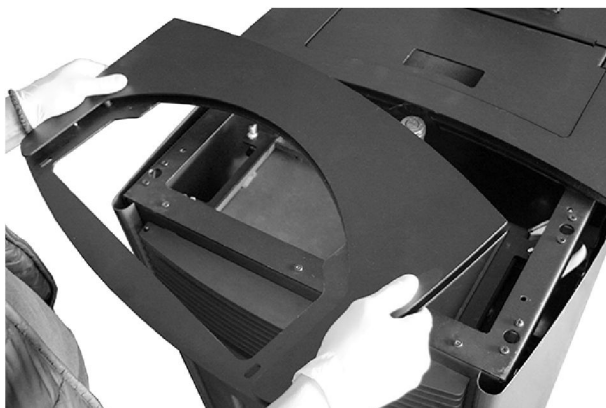

Rysunek 77

Rysunek78



Odkręć cztery nakrętki motylkowe dokręcające pokrywę (rysunek 79) i wyciągnij pokrywę kotła (rysunek 80).

Rysunek 79

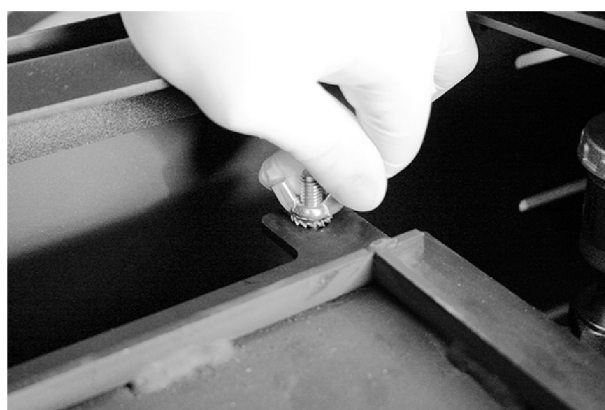

Rysunek80



Po zdjęciu pokrywy dochodzimy do miejsca, w którym znajdują się rury kotła, przez które przechodzą produkty spalania i gdzie znajdują się zawirowywacze - spirale (rysunek 81).

Rysunek81



Czyszczenie rur odbywa się najpierw poprzez zassanie pyłu powstałego podczas spalania pelletu pokrywającego rury i turbulatory (pręty turbulencyjne), a następnie za pomocą pręta podtrzymującego turbulatory (rysunek 82) poprzez ciągnięcie i wsuwanie turbulatora oczyszcza się wewnętrzne ścianki rury.

Rysunek82

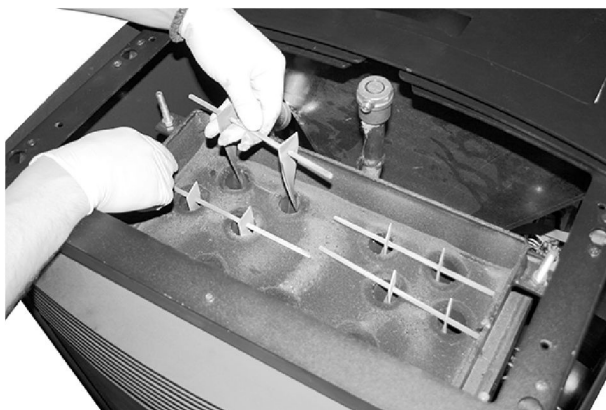

Następnie usuwa się pręt podtrzymujący turbulatory (slika83), a turbulator jest podnoszony i opuszczany przy jednoczesnym obracaniu, co powoduje końcowe czyszczenie rury (rysunek 84). Wszystkie rury należy czyścić w ten sam sposób.

Rysunek 83



Rysunek84

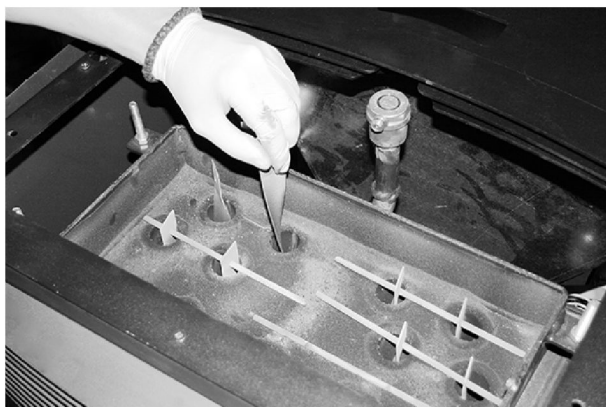

Rury znajdujące się w przedniej części kotła czyści się za pomocą jednego turbulatora, jak opisano wcześniej (rysunek 85).

Rysunek 85

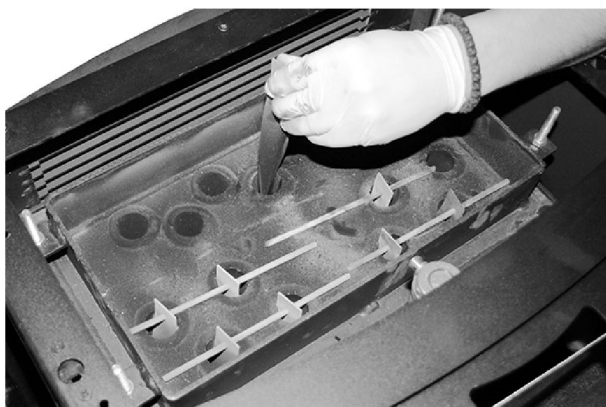

Otwierając drzwiczki paleniska, dochodzimy do naczynia pieca (rysunek 86).



Rysunek 86

Należy ostrożnie wyjąć naczynie z paleniska (rysunek 87) i za pomocą odkurzacza wyczyścić cały popiół w okolicy paleniska i pod naczynia.

Upewnij się, że naczynie do spalania pellet jest czyste oraz, że otwory wentylacyjne są zawsze przejezdne.

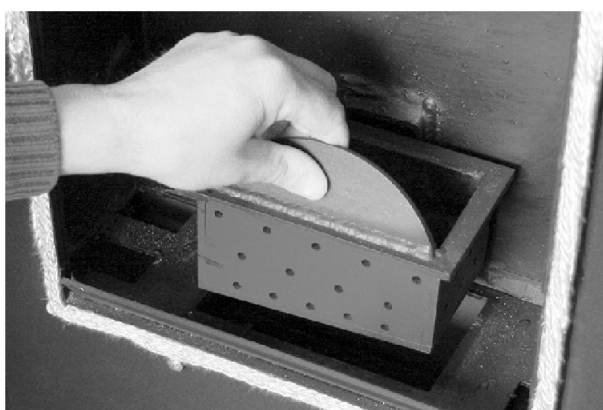

Rysunek 87

Odkręć śruby mocujące popielniczkę (rysunek 88) i wyciągnij popielniczkę (rysunek 89).



Rysunek 88



Rysunek 89

Za pomocą odkurzacza wyczyść cały popiół w obszarze, w którym znajduje się popielniczka (rysunek 90).
 Za popielniczką znajduje się pokrywa, która jest zapinana na cztery nakrętki motylkowe (rysunek 90).

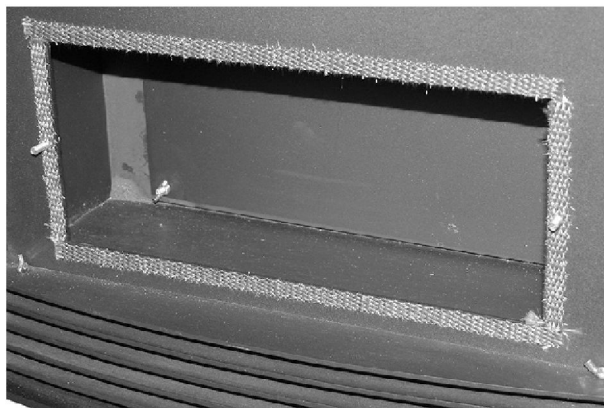

Rysunek 90

Odkręć nakrętki motylkowe i wyciągnij pokrywę, (rysunek 91), aby dostać się do miejsca, w którym wykonuje się końcowe czyszczenie pieca (rysunek 92).

Po wyczyszczeniu powyższych położeni wszystkie elementy należy zamontować na swoich miejscach w odwrotnej kolejności do demontażu.

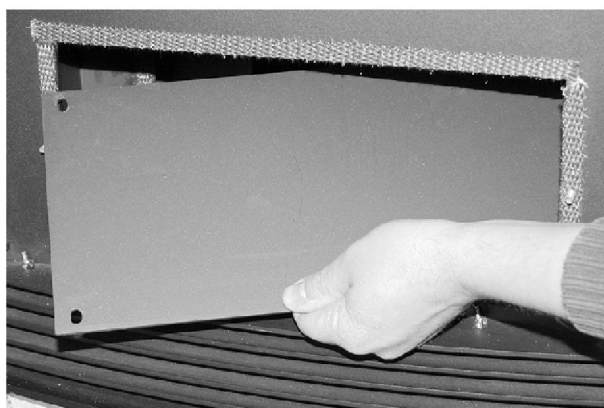

Rysunek 91

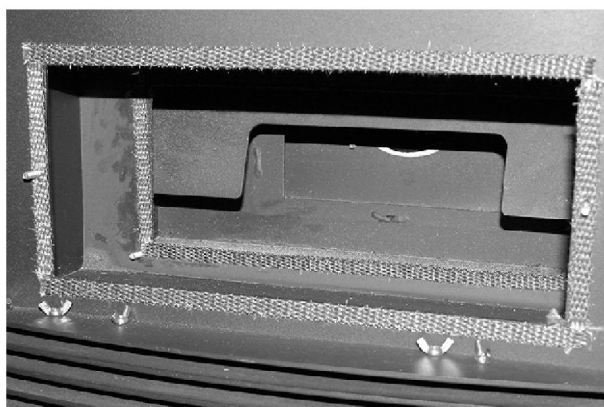

Rysunek 92

Podczas comiesięcznego czyszczenia użytkownik pieca powinien usunąć wszystkie przewody spalinowe znajdujące się za piecem i wyczyścić go, a w razie potrzeby wyczyścić sam komin.

Brudne rury spalinowe powodują awarię pieca, zabrudzenie szyby i przepelnienie naczyń.

W okresie letnim, gdy piec nie jest używany, należy raz na 15 dni włączać piec za pomocą włącznika / wyłącznika na 10 sekund, a następnie wyłączać go w ten sam sposób, aby pompa nie blokowała się na skutek osadzania się kamienia w wodzie. Po dłuższym użytkowaniu może się zdarzyć, że szklany oplot uszczelniający (na drzwiczkach, pokrywie do czyszczenia, naczyniu do spalania, w piecu, gdzie pokrywa jest montowana za popielniczką oraz w miejscu ustawienia popielniczki) odłączy się. Oplot szklany mocowany jest

silikonem odpornym na wysokie temperatury (na drzwiczkach i osłonie pod ceramiką), pozostałe oploty są samoprzylepne (płaskie) i nie wymagają silikonu do sklejenia, ale zastąp je innym oplotem o tych samych właściwościach. **Oplot szklany nie podlega regularnej obsłudze, ponieważ jest materiałem eksploatacyjnym.**

OŚWIADCZENIE GWARANCYJNE

MBS oświadcza, że piec będzie działał prawidłowo pod warunkiem przestrzegania podanych instrukcji. Zobowiązujemy się do dostarczenia części zamiennych i świadczenia usług serwisowych w przypadku wystąpienia usterek w okresie gwarancyjnym oraz do usunięcia usterek w okresie nieprzekraczającym 45 dni od zgłoszenia usterki. Jeżeli nie dopełnimy obowiązku usunięcia przyczyny nieprawidłowego działania w wyznaczonym terminie, przysługuje prawo do wymiany pieca na nowy.

Gwarancja obowiązuje od dnia zakupu pieca, co potwierdza faktura fiskalna i prawidłowo wypełniona karta gwarancyjna.

OKRES GWARANCJI NA TEN PRODUKT WYNOSI 25 MIESIĘCY

Gwarancja nie obejmuje uszkodzeń spowodowanych procesami atmosferycznymi, mechanicznymi, elektrochemicznymi, nieprzestrzeganiem instrukcji, złymi warunkami przechowywania i nieodpowiednim transportem. Ponadto, jeśli szkoda została spowodowana siłą wyższą (uderzenie pioruna, powódź, pożar...), porażeniem prądem elektrycznym lub nieodpowiednimi warunkami pracy, gwarancja traci ważność. Części, które ulegają zużyciu podczas pracy, takie jak uszczelki i opłaty szklane, nie podlegają gwarancji. Powłoka ochronna i lakierowane elementy pieca podczas eksploatacji zmieniają kolor, co jest naturalną właściwością zastosowanych materiałów, dlatego nie podlegają one gwarancji.

Prosimy o zgłaszanie usterek poprzez powiadomienie MBS ustnie lub pisemnie (dane kontaktowe znajdują się na ostatniej stronie instrukcji). Gwarancja wygasa

w przypadku nieprzestrzegania podanych instrukcji, nieprofesjonalnej obsługi pieca, wykonywania nieprofesjonalnych procedur lub zainstalowania części niezgodnych z oryginałem. Zgłaszając nieprawidłowość prosimy o podanie informacji z karty gwarancyjnej, która musi być należycie wypełniona. Gwarancja na produkt traci ważność, jeżeli w wyniku zastosowania nieodpowiedniego pelletu (niewłaściwe wymiary lub właściwości - średnica, długość, wilgotność, pył) lub pelletu zawierającego ciała obce, wystąpią zakłócenia wpływające na pracę produktu (zablokowanie dozownika, uszkodzenie motoreduktora).

Każde przybycie technika serwisu w przypadku reklamacji nie podlegających gwarancji zostanie obciążone opłatą zgodnie z oficjalnym cennikiem usługi.

Producent nie ponosi żadnej bezpośredniej ani pośredniej odpowiedzialności zakonsekwencje:

- Niewłaściwej konserwacji
- Nieprzestrzegania instrukcji
- Używania niezgodnie ze środkami bezpieczeństwa
- Montażu instalacji (elektrycznych i hydraulicznych), niezgodnych z normami obowiązującymi w tym kraju
- Wykonania instalacji przez osoby niewykwalifikowane i nieprzeszkolone
- Wymian i napraw, za które producent nie ponosi odpowiedzialności
- Stosowania nieoryginalnych części zamiennych.
- Nieprzewidywalnych zdarzeń - siły wyższej.
- Zastosowania pelletu niezatwierdzonego przez producenta.

SCHEMAT ZASILANIA PIECA

