



196056

## A-HS-2x20/61



- DE** Akku-Heckenschere  
**IT** Cesoia a batteria  
**FR** Taille-haie sans fil  
**GB** Cordless hedge trimmer  
**CZ** Akumulátorové nůžky na živý plot  
**SK** Akumulátorové nožnice na živý plot  
**PL** Akumulatorowe nożyce do żywoplotu  
**SI** Akumulatorske škarje za živo mejo  
**HU** Akkumulátoros sövényvágó olló  
**BA/HR** Škare za rezanje živice na akumulatorski pogon  
**RU** Аккумуляторный кусторез  
**GR** Επαναφορτιζόμενο μπортουροψάλιδο  
**NL** Accu-heggenschaar  
**SE** Batteridrivnen häcksax  
**FI** Akkukäyttöinen pensasleikkuri  
**KAZ** Аккумуляторлық бұтақ кескіш

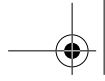

---

<b>DE</b>	Originalbetriebsanleitung .....	5
<b>IT</b>	Istruzioni originali .....	12
<b>FR</b>	Notice originale .....	19
<b>GB</b>	Original instructions .....	26
<b>CZ</b>	Původní návod k používání .....	32
<b>SK</b>	Pôvodný návod na použitie .....	38
<b>PL</b>	Instrukcja oryginalna .....	45
<b>SI</b>	Izvirna navodila .....	52
<b>HU</b>	Eredeti használati utasítás .....	58
<b>BA/HR</b>	Originalno uputstvo za upotrebu .....	65
<b>RU</b>	Оригинальное руководство по эксплуатации .....	71
<b>GR</b>	Πρωτότυπο οδηγιών χρήσης .....	79
<b>NL</b>	Oorspronkelijke gebruiksaanwijzing .....	87
<b>SE</b>	Bruksanvisning i original .....	94
<b>FI</b>	Alkuperäiset ohjeet .....	100
<b>KAZ</b>	Пайдалану бойынша түпнұсқа нұсқаулық .....	106



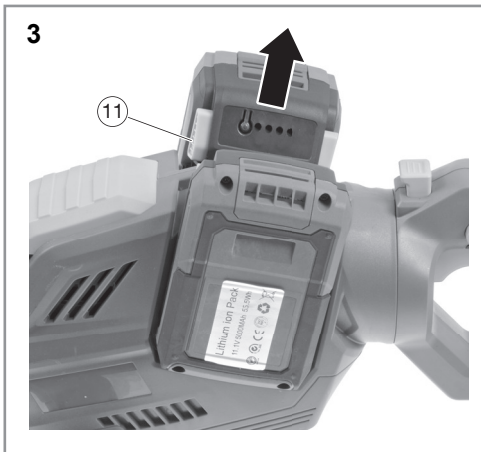
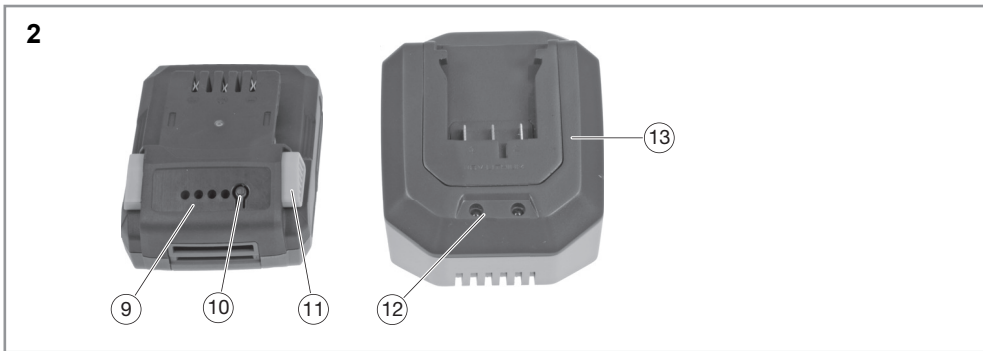
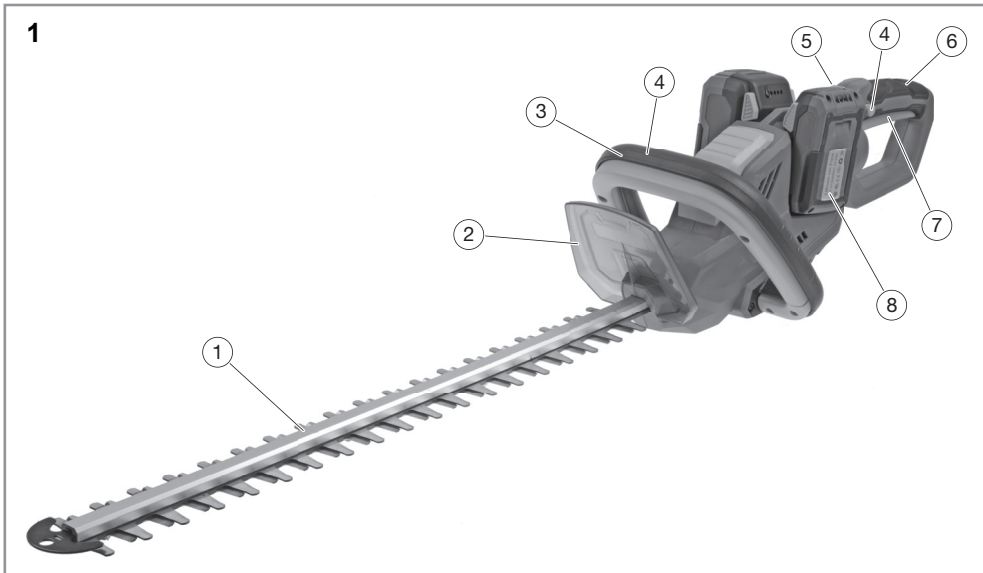

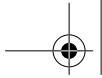

5

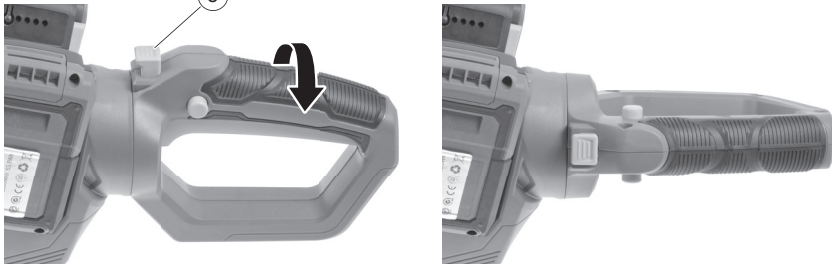

4



## Inhaltsverzeichnis

Bevor Sie beginnen.....	5
Zu Ihrer Sicherheit .....	5
Ihr Gerät im Überblick .....	9
Bedienung .....	9
Reinigung und Wartung .....	10
Aufbewahrung, Transport .....	10
Störungen und Hilfe .....	10
Entsorgung .....	11
Technische Daten .....	11
Mängelansprüche .....	116

## Bevor Sie beginnen...

### Bestimmungsgemäßer Gebrauch

Dieses Gerät ist ausschließlich zum Rückschneiden von Hecken, Sträuchern und Büschen im Freien bestimmt.

Das Gerät darf nur auf Privatgrundstücken betrieben werden.

Das Gerät ist nicht für den gewerblichen Gebrauch konzipiert. Allgemein anerkannte Unfallverhütungsvorschriften und beigelegte Sicherheitshinweise müssen beachtet werden.

Führen Sie nur Tätigkeiten durch, die in dieser Gebrauchsanweisung beschrieben sind. Jede andere Verwendung ist unerlaubter Fehlgebrauch. Der Hersteller haftet nicht für Schäden die hieraus entstehen.

### Was bedeuten die verwendeten Symbole?

Gefahrenhinweise und Hinweise sind in der Gebrauchsanweisung deutlich gekennzeichnet. Es werden folgende Symbole verwendet:



**GEFAHR! Unmittelbare Lebens- oder Verletzungsgefahr!** Unmittelbar gefährliche Situation, die Tod oder schwere Verletzungen zur Folge haben wird.



**WARNUNG! Wahrscheinliche Lebens- oder Verletzungsgefahr!** Allgemein gefährliche Situation, die Tod oder schwere Verletzungen zur Folge haben kann.



**VORSICHT! Eventuelle Verletzungsgefahr!** Gefährliche Situation, die Verletzungen zur Folge haben kann.



**ACHTUNG! Gefahr von Geräteschäden!** Situation, die Sachschäden zur Folge haben kann.



**Hinweis:** Informationen, die zum besseren Verständnis der Abläufe gegeben werden.

Diese Symbole kennzeichnen die benötigte persönliche Schutzausrüstung:



## Zu Ihrer Sicherheit

### Allgemeine Sicherheitshinweise

- Für einen sicheren Umgang mit diesem Gerät muss der Benutzer des Gerätes diese Gebrauchsanweisung vor der ersten Benutzung gelesen und verstanden haben.
- Wenn Sie das Gerät verkaufen oder weitergeben, händigen Sie unbedingt auch diese Gebrauchsanweisung aus.

### Allgemeine Sicherheitshinweise für Elektrowerkzeuge



**WARNUNG! Lesen Sie alle Sicherheitshinweise und Anweisungen.** Versäumnisse bei der Einhaltung der Sicherheitshinweise und Anweisungen können elektrischen Schlag, Brand und/oder schwere Verletzungen verursachen.

- **Bewahren Sie alle Sicherheitshinweise und Anweisungen für die Zukunft auf.** Der in den Sicherheitshinweisen verwendete Begriff Elektrowerkzeug bezieht sich auf netzbetriebene Elektrowerkzeuge (mit Netzkabel) und auf akkubetriebene Elektrowerkzeuge (ohne Netzkabel).

### Arbeitsplatzsicherheit

- **Halten Sie Ihren Arbeitsbereich sauber und gut beleuchtet.** Unordnung oder unbeleuchtete Arbeitsbereiche können zu Unfällen führen.
- **Arbeiten Sie mit dem Elektrowerkzeug nicht in explosionsgefährdeter Umgebung, in der sich brennbare Flüssigkeiten, Gase oder Stäube befinden.** Elektrowerkzeuge erzeugen Funken, die den Staub oder die Dämpfe entzünden können.
- **Halten Sie Kinder und andere Personen während der Benutzung des Elektrowerkzeugs fern.** Bei Ablenkung können Sie die Kontrolle über das Gerät verlieren.

### Elektrische Sicherheit

- **Der Anschlussstecker des Elektrowerkzeugs muss in die Steckdose passen. Der Stecker darf in keiner Weise verändert werden. Verwenden Sie keine Adapterstecker gemeinsam mit schutzgeerdeten Elektrowerkzeugen.** Unveränderte Stecker und passende Steckdosen verringern das Risiko eines elektrischen Schlages.
- **Vermeiden Sie Körperkontakt mit geerdeten Oberflächen wie von Rohren, Heizungen, Herden und Kühlschränken.** Es besteht ein erhöhtes Risiko durch elektrischen Schlag, wenn Ihr Körper geerdet ist.
- **Halten Sie Elektrowerkzeuge von Regen oder Nässe fern.** Das Eindringen von Wasser in ein Elektrowerkzeug erhöht das Risiko eines elektrischen Schlages.
- **Zweckentfremden Sie das Kabel nicht, um das Elektrowerkzeug zu tragen, aufzuhängen oder um den Stecker aus der Steckdose zu**

**DE**

ziehen. Halten Sie das Kabel fern von Hitze, Öl, scharfen Kanten oder sich bewegenden Geräteteilen. Beschädigte oder verwickelte Kabel erhöhen das Risiko eines elektrischen Schlages.

- **Wenn Sie mit einem Elektrowerkzeug im Freien arbeiten, verwenden Sie nur Verlängerungskabel, die auch für den Außenbereich geeignet sind.** Die Anwendung eines für den Außenbereich geeigneten Verlängerungskabels verringert das Risiko eines elektrischen Schlages.
- **Wenn der Betrieb des Elektrowerkzeugs in feuchter Umgebung nicht vermeidbar ist, verwenden Sie einen Fehlerstromschutzschalter.** Der Einsatz eines Fehlerstromschutzschalters vermindert das Risiko eines elektrischen Schlages.

**Sicherheit von Personen**

- **Seien Sie aufmerksam, achten Sie darauf, was Sie tun, und gehen Sie mit Vernunft an die Arbeit mit einem Elektrowerkzeug. Benutzen Sie kein Elektrowerkzeug, wenn Sie müde sind oder unter dem Einfluss von Drogen, Alkohol oder Medikamenten stehen.** Ein Moment der Unachtsamkeit beim Gebrauch des Elektrowerkzeugs kann zu ernsthaften Verletzungen führen.
- **Tragen Sie persönliche Schutzausrüstung und immer eine Schutzbrille.** Das Tragen persönlicher Schutzausrüstung, wie Staubmaske, rutschfeste Sicherheitsschuhe, Schutzhelm oder Gehörschutz, je nach Art und Einsatz des Elektrowerkzeugs, verringert das Risiko von Verletzungen.
- **Vermeiden Sie eine unbeabsichtigte Inbetriebnahme. Vergewissern Sie sich, dass das Elektrowerkzeug ausgeschaltet ist, bevor Sie es an die Stromversorgung und/oder den Akku anschließen, es aufnehmen oder tragen.** Wenn Sie beim Tragen des Elektrowerkzeugs den Finger am Schalter haben oder das Gerät eingeschaltet an die Stromversorgung anschließen, kann dies zu Unfällen führen.
- **Entfernen Sie Einstellwerkzeuge oder Schraubenschlüssel, bevor Sie das Elektrowerkzeug einschalten.** Ein Werkzeug oder Schlüssel, der sich in einem drehenden Geräteteil befindet, kann zu Verletzungen führen.
- **Vermeiden Sie eine abnormale Körperhaltung. Sorgen Sie für einen sicheren Stand und halten Sie jederzeit das Gleichgewicht.** Dadurch können Sie das Elektrowerkzeug in unerwarteten Situationen besser kontrollieren.
- **Tragen Sie geeignete Kleidung. Tragen Sie keine weite Kleidung oder Schmuck. Halten Sie Haare, Kleidung und Handschuhe fern von sich bewegenden Teilen.** Lockere Kleidung, Schmuck oder lange Haare können von sich bewegenden Teilen erfasst werden.
- **Wenn Staubabsaug- und -auffangeinrichtungen montiert werden können, vergewissern Sie sich, dass diese angeschlossen sind und richtig verwendet werden.** Verwendung einer Staubabsaugung kann Gefährdungen durch Staub verringern.

**Verwendung und Behandlung des Elektrowerkzeugs**

- **Überlasten Sie das Gerät nicht. Verwenden Sie für Ihre Arbeit das dafür bestimmte Elektrowerkzeug.** Mit dem passenden Elektrowerkzeug arbeiten Sie besser und sicherer im angegebenen Leistungsbereich.
- **Benutzen Sie kein Elektrowerkzeug, dessen Schalter defekt ist.** Ein Elektrowerkzeug, das sich nicht mehr ein- oder ausschalten lässt, ist gefährlich und muss repariert werden.
- **Ziehen Sie den Stecker aus der Steckdose und/oder entfernen Sie den Akku, bevor Sie Geräteeinstellungen vornehmen, Zubehörteile wechseln oder das Gerät weglegen.** Diese Vorsichtsmaßnahme verhindert den unbeabsichtigten Start des Elektrowerkzeugs.
- **Bewahren Sie unbenutzte Elektrowerkzeuge außerhalb der Reichweite von Kindern auf. Lassen Sie Personen das Gerät nicht benutzen, die mit diesem nicht vertraut sind oder diese Anweisungen nicht gelesen haben.** Elektrowerkzeuge sind gefährlich, wenn Sie von unerfahrenen Personen benutzt werden.
- **Pflegen Sie Elektrowerkzeuge mit Sorgfalt. Kontrollieren Sie, ob bewegliche Teile einwandfrei funktionieren und nicht klemmen, ob Teile gebrochen oder so beschädigt sind, dass die Funktion des Elektrowerkzeugs beeinträchtigt ist. Lassen Sie beschädigte Teile vor dem Einsatz des Gerätes reparieren.** Viele Unfälle haben ihre Ursache in schlecht gewarteten Elektrowerkzeugen.
- **Halten Sie Schneidwerkzeuge scharf und sauber.** Sorgfältig gepflegte Schneidwerkzeuge mit scharfen Schneidkanten verklemmen sich weniger und sind leichter zu führen.
- **Verwenden Sie Elektrowerkzeug, Zubehör, Einsatzwerkzeuge usw. entsprechend diesen Anweisungen. Berücksichtigen Sie dabei die Arbeitsbedingungen und die auszuführende Tätigkeit.** Der Gebrauch von Elektrowerkzeugen für andere als die vorgesehenen Anwendungen kann zu gefährlichen Situationen führen.

**Verwendung und Behandlung des Akkuwerkzeuges**

- **Laden Sie die Akkus nur in Ladegeräten auf, die vom Hersteller empfohlen werden.** Für ein Ladegerät, das für eine bestimmte Art von Akkus geeignet ist, besteht Brandgefahr, wenn es mit anderen Akkus verwendet wird.
- **Verwenden Sie nur die dafür vorgesehenen Akkus in den Elektrowerkzeugen.** Der Gebrauch von anderen Akkus kann zu Verletzungen und Brandgefahr führen.
- **Halten Sie den nicht benutzten Akku fern von Büroklammern, Münzen, Schlüsseln, Nägeln, Schrauben oder anderen kleinen Metallgegenständen, die eine Überbrückung der Kontakte verursachen könnten.** Ein Kurzschluss zwischen den Akkukontakten kann Verbrennungen oder Feuer zur Folge haben.
- **Bei falscher Anwendung kann Flüssigkeit aus dem Akku austreten. Vermeiden Sie den Kontakt damit. Bei zufälligem Kontakt mit**

**Wasser abspülen. Wenn die Flüssigkeit in die Augen kommt, nehmen Sie zusätzlich ärztliche Hilfe in Anspruch.** Austretende Akkuflüssigkeit kann zu Hautreizungen oder Verbrennungen führen.

- **Öffnen Sie den Akku nicht.** Durch unsachgemäße Eingriffe kann der Akku beschädigt werden.
- **Setzen Sie den Akku keiner Hitze, Feuer, Wasser und Feuchtigkeit aus.** Es besteht Explosionsgefahr.
- **Bei Beschädigung und unsachgemäßem Gebrauch des Akkus können Dämpfe entweichen. Sorgen Sie für gute Belüftung und wenden Sie sich bei Beschwerden an einen Arzt.** Die Dämpfe können Ihre Atemwege reizen und Krankheiten verursachen.
- **Versuchen Sie niemals, nichtwiederaufladbare Batterien zu laden.** Es besteht Brand- und Explosionsgefahr.
- **Der Akku darf nur in Verbindung mit diesem Elektrowerkzeug verwendet werden.** Andere Elektrogeräte können den Akku evtl. überlasten und so beschädigen.
- **Es dürfen nur vom Hersteller zugelassene Ladegeräte mit den auf dem Typenschild des Akkus angegebenen Werten verwendet werden.** Der Einsatz abweichender Ladegeräte kann die Gefahr von Verletzungen sowie Sachschäden durch explodierende Akkus verursachen.

#### Sicherheitshinweise für Ladegeräte

- **Halten Sie das Ladegerät von Regen oder Nässe fern.** Das Eindringen von Wasser in ein Ladegerät erhöht das Risiko eines elektrischen Schlages.
- **Halten Sie das Ladegerät sauber.** Durch Verschmutzung besteht die Gefahr eines elektrischen Schlages.
- **Überprüfen Sie vor jeder Benutzung Ladegerät, Kabel und Stecker.** Benutzen Sie das Ladegerät nicht, sofern Sie Schäden feststellen.
- **Öffnen Sie das Ladegerät nicht selbst und lassen Sie es nur von qualifiziertem Fachpersonal und nur mit Original-Ersatzteilen reparieren.** Beschädigte Ladegeräte, Kabel und Stecker erhöhen das Risiko eines elektrischen Schlages.
- **Betreiben Sie das Ladegerät nicht auf leicht brennbarem Untergrund (z.B. Papier, Textilien etc.) bzw. in brennbarer Umgebung.** Wegen der beim Laden auftretenden Erwärmung des Ladegerätes besteht Brandgefahr.
- **Beaufsichtigen Sie Kinder und stellen Sie sicher, dass Kinder nicht mit dem Ladegerät spielen. Kinder und Personen mit mentalen oder physischen Einschränkungen dürfen das Ladegerät nur unter Aufsicht benutzen oder wenn sie in die Benutzung eingewiesen wurden.** Eine sorgfältige Einweisung verringert Fehlbedienung und Verletzungen.

#### Service

- **Lassen Sie Ihr Elektrowerkzeug nur von qualifiziertem Fachpersonal und nur mit Original-Ersatzteilen reparieren.** Damit wird sichergestellt, dass die Sicherheit des Elektrowerkzeugs erhalten bleibt.

#### Sicherheitshinweise für Heckenscheren

- **Nur Holz schneiden. Die Heckenschere nicht für Arbeiten verwenden, für die sie nicht bestimmt ist.** Die Verwendung der Heckenschere für nicht bestimmungsgemäße Arbeiten kann zu gefährlichen Situationen führen.
- Die Heckenschere darf nicht zum Schneiden von Rasen/Rasenkanten oder zum Zerkleinern im Sinne von Kompostieren verwendet werden.
- **Treten ungewöhnlich starke Schwingungen auf oder erhöht sich die Betriebslautstärke, schalten Sie das Gerät sofort ab und ziehen Sie den Netzstecker.** Möglicherweise ist das Schneidwerkzeug durch einen Fremdkörper beschädigt und gewährleistet keinen sicheren Betrieb mehr.
- **Halten Sie niemals zu schneidendes Material selber fest. Entfernen Sie eingeklemmtes Schnittgut nur bei ausgeschaltetem Gerät.** Ein Moment der Unachtsamkeit bei Benutzung der Heckenschere kann zu schweren Verletzungen führen.
- **Halten Sie die Heckenschere mit beiden Händen fest, wobei Daumen und Finger die Griffe der Heckenschere umschließen.** Wenn geeignete Maßnahmen getroffen werden, kann die Bedienperson Gefahrenmomente minimieren.
- **Halten Sie das Elektrowerkzeug an den isolierten Griffflächen, da das Schneidmesser in Berührung mit versteckten Netzkabeln kommen kann.** Der Kontakt des Schneidmessers mit einer spannungsführenden Leitung kann metallene Geräteteile unter Spannung setzen und zu einem elektrischen Schlag führen.
- **Niemals die Heckenschere loslassen. Vermeiden Sie eine abnormale Körperhaltung und schneiden Sie nicht über Schulterhöhe.** Dadurch wird ein unbeabsichtigtes Berühren mit dem Schneidwerkzeug vermieden und eine bessere Kontrolle der Heckenschere in unerwarteten Situationen ermöglicht.
- **Tragen Sie die Heckenschere am vorderen Griff im ausgeschalteten Zustand, das Schneidwerkzeug von Ihrem Körper abgewandt. Bei Transport oder Aufbewahrung der Heckenschere stets die Schutzabdeckung aufziehen.** Sorgfältiger Umgang mit der Heckenschere verringert die Wahrscheinlichkeit einer versehentlichen Berührung mit dem laufenden Schneidwerkzeug.
- **Achten Sie immer auf festen Stand und benutzen Sie die Heckenschere nur, wenn Sie auf festem, sicherem und ebenem Grund stehen.** Rutschiger Untergrund oder instabile Standflächen wie auf einer Leiter können zum Verlust des Gleichgewichts oder zum Verlust der Kontrolle über die Heckenschere führen.

**DE**

- **Rechnen Sie beim Schneiden von unter Spannung stehenden Geäst damit, dass dieses zurückschneidet.** Wenn die Spannung in den Holzfasern freikommt, kann das gespannte Geäst die Bedienperson treffen und/oder die Heckenschere der Kontrolle entreißen.
- **Um sich vor elektrischen Schlägen zu schützen sollten Sie das Gerät niemals näher als 15 m an Oberlandleitungen benutzen.** Oft sind Stromleitungen stark bewachsen und nicht direkt sichtbar.
- **Arbeiten Sie mit der Heckenschere nicht auf einem Baum.** Bei Betrieb einer Heckenschere auf einem Baum besteht Verletzungsgefahr.
- **Machen Sie sich mit Ihrer Arbeitsumgebung vertraut.** Durch die Geräuscentwicklung der Heckenschere können andere Hindernisse und Gefahren überhört werden.
- **Verwenden Sie niemals eine umgebaute oder unvollständige Heckenschere.** Nur so ist sichergestellt, dass alle Griffe und Sicherheitseinrichtungen auch am Gerät angebracht sind.
- Reinigen Sie niemals das Schneidwerkzeug im laufenden Betrieb.
- Benutzen Sie die Heckenschere nicht mit einer defekten oder stark abgenutzten Schneideinrichtung.
- Tragen Sie keinen Schmuck, der vom Schneidwerkzeug erfasst werden kann.

#### Zusätzliche Sicherheitshinweise

- Dieses Gerät ist nicht dafür bestimmt, von Personen (einschließlich Kinder) mit eingeschränkten physischen, sensorischen oder geistigen Fähigkeiten oder mangelnder Erfahrung und/oder mangelndem Wissen benutzt zu werden, es sei denn, sie werden durch eine für ihre Sicherheit zuständige Person beaufsichtigt oder erhalten von ihr Anweisungen, wie das Gerät zu benutzen ist.
- Kinder sollten beaufsichtigt werden, um sicherzustellen, dass sie nicht mit dem Gerät spielen.
- Die Betriebsanleitung sollte immer griffbereit sein.
- **Verwenden Sie kein Zubehör, das vom Hersteller nicht speziell für dieses Elektrowerkzeug vorgesehen und empfohlen wurde.** Nur weil Sie das Zubehör an Ihrem Elektrowerkzeug befestigen können, garantiert das keine sichere Verwendung.
- **Benutzen Sie das Elektrowerkzeug nicht mit beschädigtem Kabel. Berühren Sie ein beschädigtes Kabel nicht und ziehen Sie umgehend den Netzstecker.** Beschädigte Kabel erhöhen das Risiko eines elektrischen Schlages.
- **Verhindern Sie unkontrollierten Wiederauflauf.** Schalten Sie das Gerät aus, wenn die Stromversorgung unterbrochen wird, z. B. durch Stromausfall oder Ziehen des Netzsteckers.
- **Halten Sie das Elektrowerkzeug beim Arbeiten fest mit beiden Händen und sorgen Sie für einen sicheren Stand.** Das Elektrowerkzeug wird mit zwei Händen sicherer geführt.

- **Halten Sie Handgriffe trocken und frei von Fett.** Rutschige Handgriffe können zu Unfällen führen.
- **Immer die gültigen nationalen und internationalen Sicherheits-, Gesundheits- und Arbeitsvorschriften beachten.** Informieren Sie sich vor Aufnahme der Arbeit über die am Einsatzort des Gerätes gültigen Vorschriften.
- **Lassen Sie keine Werkzeuge, Gegenstände oder Kabel im Arbeitsbereich des Gerätes liegen.** Durch Stolpern können Sie sich am Elektrowerkzeug verletzen.
- Stellen Sie sicher, dass alle Schutzvorrichtungen und Griffe bei Benutzung des Gerätes montiert sind.
- Versuchen Sie niemals, ein unvollständig montiertes Gerät oder ein Gerät mit nicht zulässigen Modifikationen in Betrieb zu nehmen.
- Warten Sie, bis das Elektrowerkzeug zum Stillstand gekommen ist, bevor Sie es ablegen.
- Beachten Sie, dass sich die bewegenden Teile auch hinter Be- und Entlüftungsöffnungen befinden können.
- Symbole, die sich an Ihrem Gerät befinden, dürfen nicht entfernt oder abgedeckt werden. Nicht mehr lesbare Hinweise am Gerät müssen umgehend ersetzt werden.



Vor Inbetriebnahme Gebrauchsanleitung lesen und beachten.



Gerät vor Nässe schützen. Trocken aufbewahren.



Akku nur in Innenräumen aufladen.



Akku nicht im Hausmüll entsorgen!



Akku nicht in Gewässern entsorgen!



Akku nicht verbrennen!



Akku keiner Sonnenstrahlung oder überhöhten Temperaturen aussetzen!

#### Gefahr durch Vibration



**VORSICHT! Verletzungsgefahr durch Vibration!** Durch Vibration kann es, vor allem bei Personen mit Kreislaufstörungen, zu Schäden an Blutgefäßen oder Nerven kommen.

Bei folgenden Symptomen unterbrechen Sie sofort die Arbeit und suchen Sie einen Arzt auf: Einschlafen von Körperteilen, Gefühlsverlust, Jucken, Stechen, Schmerz, Veränderungen der Hautfarbe.

Der in den technischen Daten angegebene Vibrationswert repräsentiert die hauptsächlichsten Anwendungen des Gerätes. Die tatsächlich vorhandene Vibration während der Benutzung kann aufgrund folgender Faktoren hiervon abweichen:

- Nicht bestimmungsgemäßer Gebrauch;
- ungeeignete Einsatzwerkzeuge;
- ungeeigneter Werkstoff;
- ungenügende Wartung.

Sie können die Gefahren deutlich reduzieren, wenn Sie sich an folgende Hinweise halten:

- Warten Sie das Gerät entsprechend den Anweisungen in der Gebrauchsanweisung.
- Vermeiden Sie das Arbeiten bei niedrigen Temperaturen.
- Halten Sie Ihren Körper und besonders die Hände bei kaltem Wetter warm.
- Machen Sie regelmäßig Pause und bewegen Sie dabei die Hände, um die Durchblutung anzuregen.

### Persönliche Schutzausrüstung



Schutzbrille tragen



Gehörschutz tragen



Sicherheitsschuhe tragen



Schutzhandschuhe tragen



Eng anliegende Arbeitskleidung tragen

### Ihr Gerät im Überblick



**Hinweis:** Das tatsächliche Aussehen Ihres Gerätes kann von den Abbildungen abweichen.

#### ► S. 3, Punkt 1

1. Schneidwerk
2. Handschutz
3. Vorderer Handgriff
4. Einschaltsperr
5. Arretierknopf für Griffeinstellung
6. Hinterer Handgriff
7. Ein-Aus-Schalter
8. Akku (nicht im Lieferumfang)

#### ► S. 3, Punkt 2

9. Anzeige für Restkapazität
10. Taste für Kapazitätsanzeige
11. Verriegelungstaste
12. Kontrollleuchten
13. Akku-Ladestation (nicht im Lieferumfang)

### Lieferumfang

- Gebrauchsanweisung
- Akku-Heckenschere

- Akku-Heckenschere
- Messerschutz

### Bedienung



### Akku laden



**Hinweis:** Akku und Ladegerät gehören nicht zum Lieferumfang und sind optional bei Ihrem Händler erhältlich (► *Zubehör* – S. 11).



**VORSICHT! Verletzungsgefahr!** Sicherheitshinweise zum Umgang mit Akkugeräten beachten.



**ACHTUNG! Gefahr von Geräteschäden!** Akku nicht tiefentladen.



**ACHTUNG! Gefahr von Geräteschäden!** Drücken Sie nach dem automatischen Ausschalten des Gerätes nicht weiter auf den Ein-Aus-Schalter



**Hinweis:** Der Li-Ionen Akku kann jederzeit aufgeladen werden, ohne die Lebensdauer zu verkürzen. Eine Unterbrechung des Ladevorganges beschädigt den Akku nicht.



**Hinweis:** Ist der Akku vollständig geladen, stellt sich die Ladestation automatisch auf Erhaltungsladung um. Der Akku kann dauerhaft in der Ladestation verbleiben.

Vor der ersten Inbetriebnahme muss der Akku aufgeladen werden (Ladezeit: ► *Technische Daten* – S. 11).

- Verriegelungstaste (11) drücken und Akku aus Gerät herausziehen.
- Akku in Ladestation einsetzen.
- Netzstecker der Ladestation in Steckdose stecken.

Der Ladezustand wird durch die Kontrollleuchten (12) angezeigt.

- Akku in Gerät einsetzen und sicher einrasten lassen.

### Restkapazität des Akkus überprüfen

- Taste (10) drücken.

Die Restkapazität des Akkus wird von den Kontrollleuchten (9) angezeigt.

### Vor dem Starten überprüfen!



**GEFAHR! Vorsicht, Verletzungsgefahr!** Das Gerät darf nur in Betrieb genommen werden, wenn keine Fehler gefunden werden. Ist ein Teil defekt, muss es unbedingt vor dem nächsten Gebrauch ersetzt werden.

Überprüfen Sie die Sicherheitseinrichtungen und den sicheren Zustand des Gerätes:

- Prüfen Sie alle Teile auf festen Sitz.

**DE**

- Prüfen Sie, ob es sichtbare Defekte gibt: gebrochene Teile, Risse usw.

### Hecken schneiden



**ACHTUNG! Gefahr von Geräteschäden!**  
Im Bereich von Zäunen besonders vorsichtig arbeiten!

Wenn sich Schneidgut, Zaundraht o. ä. im Schneidwerk verfängt, Gerät sofort ausschalten.

- Messerschutz abziehen.
- ▶ *S. 4, Punkt 5*
- Arretierknopf (5) drücken und gedrückt halten.
- Hinteren Handgriff in gewünschte Position drehen und einrasten lassen.
- ▶ *S. 3, Punkt 1*
- Einschalten: Einschaltsperr (4) und Ein-Aus-Schalter (7) gleichzeitig drücken. Nicht mit der Spitze in die Hecke stechen.
- Ausschalten: Ein-Aus-Schalter (7) loslassen.
- Nach Ausschalten abwarten, bis das Messer zum Stillstand kommt.
- Messerschutz aufsetzen.

### Hinweise zum Schneiden von Hecken



**ACHTUNG! Gefahr von Umweltschäden!** Arbeiten mit Heckenschere dürfen nicht während der üblichen Ruhezeiten durchgeführt werden.

Vor dem Schneiden einer Hecke muss überprüft werden, dass keine Vögel in der Hecke brüten.

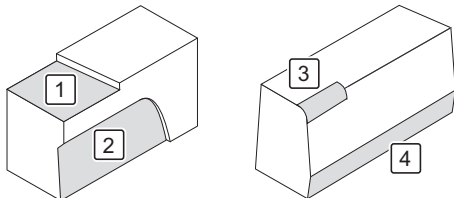

1. Hecke auf gewünschte Höhe schneiden.
2. Hecke von unten nach oben trapezförmig verjüngen.
3. Obere Kanten der Hecke abrunden.
4. Bodenbereich der Hecke etwas beschneiden.

## Reinigung und Wartung



**GEFAHR! Verletzungsgefahr!** Vor jeder Wartung und/oder Reinigung:

- Akku entfernen.
- Gerät abkühlen lassen.

### Reinigungsübersicht

#### Bei Bedarf

Was?	Wie?
Gerät reinigen	▶ <i>Gerät reinigen – S. 10</i>
Schneidwerk ölen	Schneidwerk mit Pinsel reinigen. Anschließend das Schneidwerk von allen Seiten mit Öl einsprühen.

### Gerät reinigen

- Groben Schmutz entfernen.
- Gerät mit einem leicht angefeuchteten Tuch abwischen.

## Aufbewahrung, Transport

### Aufbewahrung



**GEFAHR! Verletzungsgefahr!** Stellen Sie sicher, dass unbefugte Personen keinen Zugang zu dem Gerät haben!

- Schutzhülle auf Sägeschiene aufstecken.
- Lagern Sie das Gerät an einem trockenen, gut belüfteten Ort.

### Transport

- Schutzhülle auf Schneidwerk aufstecken.
- Gerät gegen Verrutschen sichern.
- Beim Versand nach Möglichkeit die Originalverpackung verwenden.

## Störungen und Hilfe

### Wenn etwas nicht funktioniert...



**GEFAHR! Verletzungsgefahr!** Unsachgemäße Reparaturen können dazu führen, dass Ihr Gerät nicht mehr sicher funktioniert. Sie gefährden damit sich und Ihre Umgebung.

Oft sind es nur kleine Fehler, die zu einer Störung führen. Meistens können Sie diese leicht selbst beheben. Bitte sehen Sie zuerst in der folgenden Tabelle nach, bevor Sie sich an den Händler wenden. So ersparen Sie sich viel Mühe und eventuell auch Kosten.

Fehler/Störung	Ursache	Abhilfe
Gerät funktioniert nicht.	Akku nicht eingerastet?	Akku einrasten.
	Akku entladen?	▶ <i>Akku laden – S. 9.</i>
	Akku defekt?	Händler kontaktieren.
	Gerät defekt?	

Können Sie den Fehler nicht selbst beheben, wenden Sie sich bitte direkt an den Händler. Beachten Sie bitte, dass durch unsachgemäße Reparaturen auch der Gewährleistungsanspruch erlischt und Ihnen ggf.

Zusatzkosten entstehen.

## Entsorgung

### Gerät entsorgen

Das Symbol der durchgestrichenen Mülltonne bedeutet: Batterien und Akkus, Elektro- und Elektronikgeräte dürfen nicht in den Hausmüll. Sie können umwelt- und gesundheitsschädigende Stoffe enthalten.



Verbraucher sind verpflichtet, Elektro-Altgeräte, Gerätealtbatterien und Akkus getrennt vom Hausmüll über eine offizielle Sammelstelle zu entsorgen um eine sachgerechte Weiterverarbeitung zu gewährleisten. Informationen zur Rückgabe erhalten Sie bei Ihrem Verkäufer. Die Rücknahme erfolgt kostenfrei.

Batterien und Akkus, die nicht fest in Elektro-Altgeräten verbaut sind, müssen vor der Entsorgung entnommen und getrennt entsorgt werden. Lithiumbatterien und Akkupacks aller Systeme sind nur im entladenen Zustand bei den Rücknahmestellen abzugeben. Die Batterien sind immer durch abkleben der Pole vor Kurzschlüssen zu sichern.

Jeder Endnutzer ist selbst für die Löschung personenbezogener Daten auf den zu entsorgenden Altgeräten verantwortlich.

### Verpackung entsorgen

Die Verpackung besteht aus Karton und entsprechend gekennzeichneten Kunststoffen, die wiederverwertet werden können.



- Führen Sie diese Materialien der Wiederverwertung zu.

## Technische Daten

Artikelnummer	196056
<b>Akku-Heckenschere</b>	
Schutzklasse	III
Schnittlänge	610 mm
Hubzahl	2400 min <sup>-1</sup>
Schalldruckpegel (L <sub>PA</sub> )*	82,3 dB(A) (K = 3 dB(A))
Schalleistungspegel (L <sub>WA</sub> )*	91,2 dB(A) (K = 3 dB(A))
Vibration**	< 2,5 m/s <sup>2</sup> (K = 1,5 m/s <sup>2</sup> )

\*) Die angegebenen Werte sind Emissionswerte und müssen damit nicht zugleich auch sichere Arbeitsplatzwerte darstellen. Obwohl es eine Korrelation zwischen Emissions- und Immissionspegeln gibt, kann daraus nicht zuverlässig abgeleitet werden, ob zusätzliche Vorsichtsmaßnahmen notwendig sind oder nicht. Faktoren, welche den aktuellen am Arbeitsplatz vorhandenen Immissionspegel beeinflussen, beinhalten die Eigenart des Arbeitsraumes, andere Geräuschquellen, z. B. die Zahl der Maschinen und anderer benachbarter Arbeitsvorgänge. Die zulässigen Arbeitsplatzwerte können ebenso von Land zu Land variieren. Diese Information soll jedoch den Anwender befähigen, eine bessere Abschätzung von Gefährdung und Risiko vorzunehmen. Ermittlung der Geräuschemissionswerte nach EN 60745-1.

\*\*) Der angegebene Schwingungsemissionswert ist nach einem genormten Prüfverfahren gemessen worden und kann zum Vergleich eines Werkzeugs mit einem anderen verwendet werden; Der angegebene Schwingungsemissionswert kann auch zu einer einleitenden Einschätzung der Aussetzung verwendet werden. Der Schwingungsemissionswert kann sich während der tatsächlichen Benutzung des Werkzeugs von dem Angabewert unterscheiden, abhängig von der Art und Weise, in der das Werkzeug verwendet wird; Versuchen Sie, die Belastung durch Vibrationen so gering wie möglich zu halten. Eine Maßnahme zur Verringerung der Vibrationsbelastung ist z. B. die Begrenzung der Arbeitszeit. Dabei sind alle Anteile des Betriebszyklus zu berücksichtigen (beispielsweise Zeiten, in denen das Werk-

zeug abgeschaltet ist, und solche, in denen es zwar eingeschaltet ist, aber ohne Belastung läuft). Ermittlung der Schwingungsemissionswerte nach EN 60745-1 & EN 60745-2-15.

### Zubehör

Zubehöerteile sind bei Ihrem Händler erhältlich.

Artikelnummer	Zubehöerteil
196051	Akku 2 Ah
196052	Akku 4 Ah
196054	Akku-Ladestation
196055	Akku-Ladestation
196053	Akku-Set mit Ladegerät

## IT

## Indice

Prima di cominciare...	12
Per la vostra sicurezza	12
Panoramica del Suo apparecchio	16
Utilizzo	16
Pulizia e manutenzione	17
Conservazione, trasporto	17
Guasti e assistenza	17
Smaltimento	17
Dati tecnici	18
Reclami per difetti	116

## Prima di cominciare...

## Utilizzo conforme alla destinazione d'uso

Questo apparecchio è esclusivamente per la tosatura di siepi, arbusti e cespugli all'aperto.

L'apparecchio può essere utilizzato solo su terreni privati.

Questo apparecchio non è destinato all'uso commerciale. Osservare le norme generali relative alla prevenzione degli incidenti e le indicazioni di sicurezza in dotazione.

Eseguire unicamente le attività descritte nel presente manuale di istruzioni. Qualsiasi altro impiego verrà considerato come un utilizzo improprio. Il produttore non risponde per eventuali danni derivanti da tale utilizzo.

## Cosa significano i simboli usati?

Indicazioni di pericolo e note sono contraddistinte chiaramente nel manuale di istruzioni. Si utilizzano i simboli seguenti:



**PERICOLO! Elevato pericolo di lesioni gravi o mortali!** Situazione altamente pericolosa che può comportare lesioni gravi o mortali.



**AVVERTENZA! Probabile pericolo di lesioni gravi o mortali!** Situazione generalmente pericolosa che può comportare lesioni gravi o mortali.



**ATTENZIONE! Potenziale pericolo di lesioni!** Situazione pericolosa che può comportare lesioni.



**AVVISO! Pericolo di danni all'apparecchio!** Situazione che può comportare danni materiali.



**Nota:** Informazioni indicate per una migliore comprensione dei procedimenti.

Questi simboli indicano l'equipaggiamento di sicurezza personale necessario:



## Per la vostra sicurezza

## Precauzioni generali

- Per lavorare e gestire questo apparecchio in sicurezza è necessario che l'utilizzatore se ne serva per la prima volta dopo aver letto e ben compreso le presenti istruzioni per l'uso.
- In caso di vendita o di cessione dell'apparecchio, è indispensabile consegnare insieme anche le presenti istruzioni per l'uso.

## Avvertenze generali sulla sicurezza per utensili elettrici

**AVVERTENZA! Leggere tutte le avvertenze sulla sicurezza e le istruzioni.**

Eventuali omissioni d'osservanza delle avvertenze sulla sicurezza e delle istruzioni possono causare scosse elettriche, incendio e/o gravi lesioni.

- **Conservare tutte le istruzioni per l'uso e le avvertenze di sicurezza per poterle consultare in futuro.** Il concetto di utensile elettrico utilizzato nelle presenti avvertenze sulla sicurezza fa riferimento a utensili azionati elettricamente (con cavo di rete) o tramite batteria (senza cavo di rete).

## Sicurezza sul posto di lavoro

- **Mantenere sempre ben pulita e ordinata la zona di lavoro.** Il disordine o le zone di lavoro non illuminate possono comportare il verificarsi di incidenti.
- **Non lavorare con l'utensile elettrico in ambienti a rischio di esplosione in cui si trovano liquidi, gas o polveri infiammabili.** Gli utensili elettrici generano scintille che potrebbero incendiare la polvere o i vapori.
- **Tenere a debita distanza i bambini o comunque altre persone quando si utilizza l'utensile elettrico.** Una distrazione potrebbe far perdere il controllo dell'apparecchio.

## Sicurezza elettrica

- **La spina dell'utensile elettrico deve essere adatta alla presa. Non modificare per nessun motivo la spina. Non utilizzare alcuna spina adattatrice insieme a utensili elettrici con messa a terra.** Le spine non modificate e le prese idonee riducono il rischio di una scossa elettrica.
- **Evitare il contatto fra corpo e superfici con messa a terra, quali tubature, riscaldamento, forni e frigoriferi.** Qualora il corpo subisse la messa a terra si incorre in un alto rischio di subire una scossa elettrica.
- **Non sottoporre gli utensili elettrici dalla pioggia.** La penetrazione d'acqua al loro interno aumenta la possibilità di scosse elettriche.

- **Non utilizzare il cavo per trasportare o appendere l'utensile elettrico; non togliere la spina tirandola per il cavo. Tenere il cavo lontano da fonti di calore, olio, bordi taglienti o da componenti mobili dell'apparecchio.** I cavi danneggiati o ingarbugliati aumentano il rischio di scosse elettriche.
- **Quando si lavora all'aperto, utilizzare prolunghe idonee per questo ambiente.** L'uso di prolunghe idonee riduce il rischio di scosse elettriche.
- **Qualora sia inevitabile l'utilizzo dell'apparecchio in ambienti umidi, utilizzare un interruttore di corrente di dispersione.** L'uso di un interruttore di corrente di dispersione riduce il rischio di scosse elettriche.

#### Sicurezza delle persone

- **Lavorare con attenzione, prestare molta attenzione a ciò che si fa, lavorare assennatamente con l'utensile elettrico. Non utilizzare nessun utensile elettrico se si è stanchi o se si è sotto l'influsso di droghe, alcol o medicinali.** Un attimo di disattenzione durante l'uso dell'utensile elettrico potrebbe comportare severe lesioni.
- **Indossare sempre un equipaggiamento protettivo e, sempre, degli occhiali protettivo.** Indossare un equipaggiamento protettivo personale, quale la mascherina antipolvere, le scarpe antinfortunistiche, il casco protettivo o una protezione per l'udito, a seconda del tipo d'impiego dell'utensile elettrico, riduce il rischio di lesioni.
- **Evitare di mettere in funzione l'apparecchio involontariamente. Prima di collegare l'apparecchio all'alimentazione elettrica o alla batteria, prima di prenderlo in mano o portarlo su di sé, assicurarsi che sia spento.** Se mentre prendete l'apparecchio tenete il dito sull'interruttore oppure lo collegate all'alimentazione acceso, si rischia di incorrere in incidenti.
- **Prima di accendere l'utensile elettrico, rimuovere tutti gli utensili di regolazione o le chiavi.** Un utensile o una chiave attaccato ad una parte in movimento dell'apparecchio può comportare lesioni.
- **Evitare di tenere una postura anomala. Assicurarsi quindi di mantenere una postura sicura e mantenere sempre un buon equilibrio.** In questo modo è possibile controllare meglio l'utensile elettrico qualora si dovessero verificare situazioni impreviste.
- **Indossare abiti idonei. Non indossare abiti larghi o gioielli. Tenere i capelli, i vestiti e i guanti lontano dalle parti in movimento.** Gli abiti larghi, i gioielli o i capelli lunghi possono venir catturati dalle parti in movimento.
- **Se è possibile montare aspiratori o intercettatori di polveri assicurarsi che siano ben saldi e che vengano utilizzati nel modo corretto.** L'uso di un aspiratore di polveri riduce i pericoli derivanti dalle polveri stesse.

#### Uso e trattamento dell'utensile elettrico

- **Non sovraccaricare l'apparecchio. Utilizzare l'utensile elettrico adatto per il lavoro che si deve svolgere.** Con l'utensile elettrico adatto si lavora meglio e in condizioni più sicure.

- **Non utilizzare mai un utensile che presenta un interruttore difettoso.** Un utensile elettrico che non si può accendere o spegnere correttamente è pericoloso e deve essere assolutamente riparato.
- **Prima di effettuare le regolazioni all'apparecchio, di cambiare gli accessori o di mettere via l'apparecchio togliere la spina dalla presa e/o staccare l'accumulatore.** Questa misura precauzionale impedisce che l'utensile elettrico possa accendersi inavvertitamente.
- **Conservare gli utensili elettrici inutilizzati fuori dalla portata dei bambini. Non far utilizzare l'apparecchio da persone che non hanno familiarità con esso o che non hanno letto le istruzioni per l'uso.** Gli utensili elettrici sono pericolosi quando vengono utilizzati da persone inesperte.
- **Sottoporre ad accurata manutenzione gli utensili elettrici. Controllare che le parti mobili funzionino correttamente e che non si inceppino, che non vi siano componenti o danneggiati e che le funzioni dell'apparecchio non siano compromesse. Prima di utilizzare l'apparecchio riparare le parti danneggiate.** La causa di molti incidenti va ricercata negli utensili elettrici sottoposti a cattiva manutenzione.
- **Tenere gli utensili di taglio sempre puliti ed affilati.** Gli utensili di taglio ben mantenuti, con bordi taglienti acuminati, si inceppano con minor frequenza e sono più facili da gestire.
- **Utilizzare gli utensili elettrici, gli accessori, gli utensili vari, ecc. conformemente alle presenti istruzioni per l'uso. Considerare sempre le condizioni di lavoro e l'attività che dovranno svolgere.** L'uso di utensili elettrici per scopi diversi da quelli previsti può comportare situazioni a rischio.

#### Uso e trattamento dell'utensile a batteria ricaricabile

- **Ricaricare la batteria unicamente con cariche batterie del tipo raccomandato dal produttore.** Un caricabatteria adatto per un certo tipo di batterie potrebbe provocare incendi se lo si utilizza con altri tipi di batterie.
- **Utilizzare solamente batterie idonee negli elettro-utensili.** L'uso di altre batterie potrebbe provocare lesioni e incendi.
- **Quando non usata, mantenere la batteria lontana da graffette, monete, chiavi, aghi, viti o altri oggetti metallici di piccole dimensioni che potrebbero provocare un cortocircuito dei contatti.** Un eventuale cortocircuito tra i contatti della batteria potrebbe provocare scottature o incendi.
- **In caso di utilizzo improprio, dalla batteria può fuoriuscire del liquido. Evitare il contatto con tale liquido. Nel caso di contatto accidentale, lavare con abbondante acqua. Qualora il liquido entri in contatto con gli occhi, richiedere immediata assistenza medica.** Il liquido fuoriuscito dalla batteria può provocare irritazioni cutanee ed ustioni.

## IT

- **Non aprire la batteria.** Se sottoposta a interventi dannosi, la batteria può essere danneggiata.
- **Non esporre la batteria a fonti di calore, fuoco, acqua e umidità.** Pericolo di esplosione.
- **In caso di danneggiamento e utilizzo non conforme della batteria possono fuoriuscire dei vapori. Garantire un'areazione adeguata e in caso di disturbi rivolgersi ad un medico.** I vapori possono causare irritazioni alle vie respiratorie o malattie.
- **Non cercare mai di ricaricare batterie non ricaricabili.** Pericolo d'incendio e di esplosione.
- **La batteria deve essere utilizzata esclusivamente con il presente utensile elettrico.** Altri utensili elettrici possono eventualmente sovraccaricare la batteria e dunque danneggiarla.
- **Possono essere utilizzate solamente batterie approvate dal produttore con i valori indicati sulla targhetta identificativa della batteria.** L'uso di altri tipi di caricatori può causare il pericolo di lesioni a persone o a cose in seguito all'esplosione delle batterie.

### Indicazioni di sicurezza per caricatori

- **Tenere i caricatori lontano da pioggia e umidità.** Se penetra dell'acqua in un caricatore vi è il rischio di una scossa elettrica.
- **Tenere pulito il caricatore.** La presenza di impurità comporta il pericolo di folgorazione.
- **Prima di ogni utilizzo controllare il caricatore, il cavo e la spina.** Non utilizzare il caricatore se presenta dei danni.
- **Non aprire autonomamente il caricatore e farlo riparare da personale qualificato e utilizzando solo pezzi di ricambio originali.** I caricatori, i cavi e le spine danneggiati aumentano il rischio di folgorazione.
- **Non utilizzare i caricatori su superfici facilmente infiammabili (p.es. carta, prodotti tessili ecc.) o in ambienti infiammabili.** Il riscaldamento del caricatore dovuto alla ricarica comporta un pericolo d'incendio.
- **Sorvegliare i bambini e assicurarsi che non giochino con i caricatori.** Bambini o persone con limitazioni mentali o fisiche possono utilizzare i caricatori solo sotto sorveglianza o se sono stati istruiti riguardo all'uso. Un addestramento dettagliato limita l'uso errato e le lesioni.

### Assistenza

- **Far riparare l'utensile elettrico esclusivamente da personale qualificato. Utilizzare inoltre solo ricambi originali.** Solo in questo modo è possibile garantire la sicurezza dell'utensile elettrico.

### Indicazioni di sicurezza per tagliasiepi

- **Tagliare solo legno. Non usare il tagliasiepi per lavori di potatura non previsti per esso.** L'utilizzo del tagliasiepi per lavori non previsti dalle disposizioni può creare situazioni pericolose.
- Il tagliasiepi non deve essere utilizzato per il taglio di manti erbosi/bordi del manto erboso oppure per sminuzzare a scopo di compostaggio.

- **In caso di forti oscillazioni insolite o di aumento del rumore di esercizio, spegnere immediatamente l'apparecchio e scollegare la spina di alimentazione.** L'utensile da taglio potrebbe essere stato danneggiato da un corpo estraneo e non garantisce più un funzionamento sicuro.
- **Non tenere mai con le mani il materiale da tagliare. Rimuovere il materiale tagliato incastrato soltanto quando l'apparecchio è fermo.** Un attimo di distrazione durante l'uso del tagliasiepi può comportare serie lesioni.
- **Tenere il tagliasiepi con entrambe le mani tenendo saldamente le maniglie con pollice e indice.** Se si adottano i provvedimenti adeguati, l'utente sarà in grado di ridurre i momenti di pericolo.
- **Afferrare l'utensile elettrico alle superfici isolate dell'impugnatura, dal momento che le lame possono entrare in contatto con cavi di corrente nascosti.** Il contatto delle lame con un cavo che conduce tensione può mettere sotto tensione parti in metallo dell'apparecchio e causare una scossa elettrica.
- **Non lasciare mai il tagliasiepi. Evitare una postura anomala e non tagliare al di sopra dell'altezza delle spalle.** In questo modo si evita un contatto accidentale con l'utensile da taglio e si permette un miglior controllo del tagliasiepi in situazioni inaspettate.
- **Tenere il tagliasiepi dalla maniglia anteriore quando è acceso e tenere l'utensile da taglio lontano dal corpo. Durante il trasporto o la conservazione del tagliasiepi inserire sempre la protezione di sicurezza.** Se si maneggia con cautela il tagliasiepi si ridurrà il rischio di venire a contatto con l'utensile da taglio in movimento.
- **Mantenere sempre una posizione salda e utilizzare l'utensile da taglio soltanto quando ci si trova su una base solida, sicura e pianeggiante.** Un sottosuolo o una superficie di appoggio instabile come ad esempio una scala possono causare la perdita dell'equilibrio o del controllo sul tagliasiepi.
- **Durante il taglio di un ramo posto sotto tensione tenere conto del ritorno elastico.** Quando si libera la tensione delle fibre legnose il ramo in tensione può colpire l'utente e/o impedire un corretto controllo del tagliasiepi.
- **Per proteggersi da scosse elettriche non utilizzare mai l'apparecchio ad una distanza inferiore a 15 m dalle linee dell'alta tensione.** Spesso i cavi elettrici sono ricoperti in modo da non essere direttamente visibili.
- **Non lavorare sugli alberi con il tagliasiepi.** L'utilizzo sugli alberi del tagliasiepi causa rischio di lesioni.
- **Acquisire familiarità con l'ambiente di lavoro.** I rumori sviluppati dal tagliasiepi possono impedire di udire altri ostacoli e pericoli.
- **Non utilizzare mai un tagliasiepe smontato o non montato completamente.** Solo in questo modo è possibile garantire che sull'apparecchio vengano applicate tutte le maniglie e i dispositivi di sicurezza.
- Non pulire mai l'utensile da taglio in funzione.

- Non utilizzare il tagliasiepi se l'utensile da taglio è difettoso o eccessivamente usurato.
- Non indossare gioielli che possano rimanere impigliati nell'utensile da taglio.

#### Indicazioni di sicurezza supplementari

- Questo dispositivo non è concepito per essere utilizzato da persone (inclusi i bambini) con limitazioni fisiche, psichiche o sensoriali o prive di esperienza o conoscenze riguardo all'uso del dispositivo stesso, a meno che non siano sorvegliate da una persona responsabile per la loro sicurezza o non vengano istruite da essa sull'uso corretto del dispositivo.
- I bambini dovrebbero essere tenuti lontani, per non farli giocare con il dispositivo.
- Le istruzioni d'uso devono essere sempre a portata di mano.
- **Utilizzare solo accessori appositamente previsti e raccomandati dal costruttore per questo utensile elettrico.** Il fatto che l'accessorio possa essere fissato all'utensile elettrico, non garantisce un utilizzo sicuro dello stesso.
- **Non utilizzare mai l'utensile elettrico con il cavo di alimentazione danneggiato. Non toccare mai un cavo di alimentazione danneggiato e staccare immediatamente la spina dalla presa di corrente.** I cavi danneggiati aumentano il rischio di scosse elettriche.
- **Evitare un riavviamento incontrollato.** Spegner l'apparecchio in caso di un'interruzione dell'alimentazione, ad esempio, mancanza di corrente, oppure staccare la spina dalla presa di corrente.
- **Durante il lavoro si raccomanda di mantenere sempre ben fermo l'utensile elettrico con due mani e assumere una posizione sicura.** Utensile elettrico viene condotto con sicurezza con due mani.
- **Mantenere le impugnature asciutte e pulite dal grasso.** Le impugnature scivolose possono causare degli infortuni.
- **Osservare sempre le normative nazionali e internazionali in vigore e inerenti alla sicurezza, alla salute e al lavoro.** Prima di iniziare i lavori, informarsi sulle prescrizioni vigenti presso il luogo d'intervento dell'apparecchio.
- **Non lasciare in giro utensili, oggetti o cavi nella zona di lavoro dell'apparecchio.** Inciampando sull'utensile elettrico si rischia di subire lesioni.
- Assicurarsi che durante l'uso dell'apparecchio siano montati tutti i dispositivi di protezione e tutte le impugnature.
- Non cercare mai di mettere in servizio un apparecchio montato in modo incompleto o a cui sono state effettuate modifiche non consentite.
- Prima di posare l'utensile elettrico, attendere che si sia fermato.
- Si osservi che i componenti mobili possono trovarsi anche dietro i fori di ventilazione e scarico.

- I simboli presenti sul Suo apparecchio non possono essere rimossi o coperti. Indicazioni non più leggibili sull'apparecchio devono essere sostituite subito.



Prima della messa in funzione leggere le istruzioni per l'uso ed attenersi con cura.



Proteggere l'apparecchio dall'umidità. Conservare in luogo asciutto.



Ricaricare la batteria solo in locali chiusi.



Non smaltire la batteria tra i rifiuti domestici!



Non smaltire la batteria nelle falde acquifere!



Non bruciare la batteria!



Non esporre la batteria all'irradiazione solare o a temperature eccessive!

#### Pericolo a causa delle vibrazioni



**ATTENZIONE! Rischio di lesioni a causa delle vibrazioni!** Le vibrazioni possono causare, soprattutto nelle persone con disturbi alla circolazione sanguigna, danni ai vasi sanguigni o ai nervi.

Se si riscontrano i seguenti sintomi, interrompere immediatamente il lavoro e consultare un medico: torpore in parti del corpo, perdita di sensibilità, prurito, traffitture, dolore, cambiamenti del colore della pelle.

Il valore di vibrazione indicato nei dati tecnici rappresenta gli impieghi principali dell'attrezzo. La vibrazione effettivamente presente durante l'uso può risultare diversa in base ai seguenti fattori:

- impiego non appropriato;
- inserti non appropriati;
- materiale non appropriato;
- manutenzione insufficiente.

Si possono ridurre considerevolmente i rischi attenendosi alle seguenti indicazioni:

- Eseguire la manutenzione dell'attrezzo attenendosi alle indicazioni riportate nelle istruzioni per l'uso.
- Evitare di lavorare a temperature troppo basse.
- Mantenere caldo il corpo e in particolare le mani durante la stagione fredda.
- Fare pause frequenti durante le quali si devono tenere le mani in movimento per stimolare l'irradiazione sanguigna.

#### Dotazione personale di protezione



Indossare occhiali protettivi

## IT



Indossare cuffie di protezione acustica



Indossare scarpe antinfortunistiche



Indossare i guanti protettivi



Indossare indumenti stretti e aderenti

## Panoramica del Suo apparecchio



**Nota:** L'aspetto reale dell'apparecchio può essere diverso da quanto riportato nelle illustrazioni.

### ► P. 3, punto 1

1. Dispositivo di taglio
2. Protezione delle mani
3. Impugnatura anteriore
4. Sicura
5. Manopola di blocco per impostazione maniglia
6. Impugnatura posteriore
7. Interruttore I/O
8. Batteria (non compresa)

### ► P. 3, punto 2

9. Indicazione capacità residua
10. Tasto per indicazione della capacità
11. Pulsante di bloccaggio
12. Spie di controllo
13. Basetta di ricarica batteria (non compresa)

### Dotazione

- Istruzioni per l'uso
- Cesoia a batteria
- Cesoia a batteria
- Protezione lama

### Utilizzo



### Caricamento della batteria



**Nota:** La batteria e il caricabatteria non sono compresi nella fornitura e sono disponibili come optional presso il rivenditore di zona (► *Accessori* – p. 18).



**ATTENZIONE! Pericolo di lesioni!** Attenersi alle informazioni sulla sicurezza sull'utilizzo delle batterie ricaricabili.



**AVVISO! Pericolo di danni all'apparecchio!** Non scaricare completamente la batteria.



**AVVISO! Pericolo di danni all'apparecchio!** Dopo lo spegnimento automatico dell'apparecchio non si deve premere ulteriormente l'interruttore ON/OFF



**Nota:** La batteria agli ioni di litio può essere ricaricata in qualsiasi momento senza per questo ridurne la durata utile. L'interruzione della ricarica non danneggia la batteria.



**Nota:** Quando la batteria è completamente carica, la basetta di ricarica commuta automaticamente alla carica di mantenimento. La batteria può rimanere sempre sulla basetta di ricarica.

Prima della prima accensione è necessario caricare la batteria (tempo di ricarica: ► *Dati tecnici* – p. 18).

- Premere il pulsante di bloccaggio (11) e togliere la batteria dall'apparecchio.
- Inserire la batteria nella basetta di ricarica.
- Inserire la spina della basetta di ricarica nella presa di corrente.

Lo stato di ricarica viene indicato dalle spie di controllo (12).

- Inserire la batteria nell'apparecchio e lasciarla scattare in posizione.

### Controllare la capacità residua della batteria

- Premere il pulsante (10).

La capacità residua della batteria viene indicata dalle spie di controllo (9).

### Controllare prima di avviare!



**PERICOLO! Attenzione, pericolo di ferimento!** L'apparecchio può essere messo in funzione solo se non sono stati trovati difetti. Se una parte è difettosa deve essere assolutamente sostituita prima del prossimo utilizzo.

Controlli i dispositivi di sicurezza e che l'apparecchio sia sicuro:

- controlli che tutte le parti siano stabili.
- Controlli se vi sono difetti visibili: parti rotte, lacerazioni etc.

### Tagliare le siepi



**AVVISO! Pericolo di danni all'apparecchio!** Nella zona delle staccionate lavorare con un'attenzione particolare!

Se la parte da tagliare, il filo di recinzione o altro si blocca nel dispositivo di taglio, spegnere subito l'apparecchio.

- Togliere la protezione delle lame.

### ► P. 4, punto 5

- Premere la manopola di blocco (5) e tenerla premuta.
- Girare l'impugnatura posteriore nella posizione desiderata e farla scattare.

### ► P. 3, punto 1

- Accensione: Premere il blocco d'azionamento (4) e contemporaneamente l'interruttore ON/OFF (7). Non inserire con la punta nella siepe.
- Spegnimento: Rilasciare l'interruttore ON/OFF (7).
- Dopo lo spegnimento attendere che le lame si siano fermate.

- Applicare la protezione delle lame.

### Indicazioni per il taglio di siepi



**AVVISO! Pericolo di danni all'ambiente!**  
I lavori con la tagliasiepi non devono essere svolti durante i comuni orari di silenzio.

Prima di tagliare una siepe si deve controllare che non vi siano uccelli al suo interno.

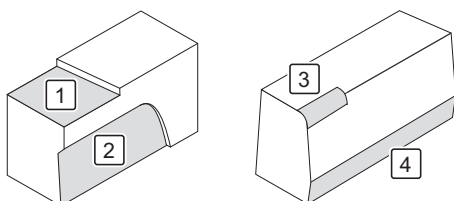

1. Tagliare la siepe all'altezza desiderata.
2. Per la potatura curativa potare la siepe dal basso verso l'alto a trapezio.
3. Arrotondare i bordi superiori della siepe.
4. Rifilare leggermente il settore del suolo della siepe.

### Pulizia e manutenzione



**PERICOLO! Pericolo di lesioni!** Prima di ogni intervento di manutenzione e/o di pulizia:

- Rimuovere la batteria.
- Lasciar raffreddare l'apparecchio.

### Panoramica della pulizia

#### In caso di bisogno

Cosa?	Come?
Pulire l'apparecchio	► <i>Pulire l'apparecchio</i> – p. 17
Lubrificazione delle lame	Pulire le lame con un pennello. Infine spruzzare dell'olio sulle lame da ogni lato.

Errore/guasto	Causa	Rimedio
L'apparecchio non funziona.	Batteria non posizionata correttamente in sede?	Far scattare in sede la batteria.
	Accumulatore scarico?	► <i>Caricamento della batteria</i> – p. 16.
	Batteria difettosa?	Contattare il rivenditore.
	L'apparecchio è difettoso?	

Se non si è in grado di eliminare l'errore da soli, si prega di rivolgersi direttamente al rivenditore. Le riparazioni inappropriate invalidano la garanzia e possono causare costi aggiuntivi a suo carico.

### Smaltimento

#### Smaltimento dell'apparecchio

Il simbolo del bidone della spazzatura barrato vuol dire che: batterie e accumulatori, apparecchiature elettriche ed elettroniche non vanno smaltiti nei rifiuti domestici. Questi potrebbero contenere sostanze dannose per l'ambiente e la salute.



### Pulire l'apparecchio

- Rimuovere lo sporco grosso.
- Passare sull'apparecchio un panno leggermente inumidito.

### Conservazione, trasporto

#### Conservazione



**PERICOLO! Pericolo di infortuni!** Si assicuri che le persone non autorizzate non abbiano accesso all'apparecchio!

- Applicare l'involucro protettivo sui binari sega.
- Metta l'apparecchio in un posto asciutto e ben areato.

#### Trasporto

- Applicare l'involucro protettivo sul dispositivo di taglio.
- Assicurare l'apparecchio contro lo scivolamento.
- Quando si spedisce, se possibile, utilizzare l'imballo originale.

### Guasti e assistenza

#### Se qualcosa non funziona...



**PERICOLO! Pericolo di lesioni!** Le riparazioni inappropriate mettono a repentaglio la sicurezza del vostro apparecchio. In questo modo mettete in pericolo voi stessi e ciò che vi circonda.

Spesso sono solo piccoli difetti che portano a un guasto. Di solito essi possono essere risolti facilmente dall'utente stesso. Si prega di controllare nella seguente tabella prima di rivolgersi al rivenditore. In tal modo si risparmiano molta fatica ed anche eventuali spese.

## IT

consegnati ai punti di raccolta solo una volta scarichi. Le batterie vanno sempre assicurate da possibili cortocircuiti applicando del nastro adesivo sui poli.

L'utente finale è responsabile della cancellazione dei dati personali dalle apparecchiature da smaltire.

### Smaltimento dell'imballaggio

L'imballaggio è composto da cartone e particolari in plastica adeguatamente contrassegnati per essere riciclati.



- Si raccomanda di inviare questi materiali al riciclaggio.

### Dati tecnici

Codice articolo	196056
<b>Cesoia a batteria</b>	
Classe di isolamento	III
Lunghezza di taglio	610 mm
Corsa	2400 min <sup>-1</sup>
Livello di pressione sonora (L <sub>PA</sub> ) <sup>*</sup>	82,3 dB(A) (K = 3 dB(A))
Livello di potenza sonora (L <sub>WA</sub> ) <sup>*</sup>	91,2 dB(A) (K = 3 dB(A))
Vibrazione <sup>**</sup>	< 2,5 m/s <sup>2</sup> (K = 1,5 m/s <sup>2</sup> )

<sup>\*</sup>) I valori indicati sono meri valori di emissione e quindi non rappresentano necessariamente i valori relativi all'area di lavoro. Sebbene ci sia una relazione tra il livello di emissione e il livello di immissione, ciò non può dare valori di riferimento affidabili sulla necessità o meno di precauzioni supplementari. I fattori che influenzano il livello di immissione attuale dell'area di lavoro contengono le caratteristiche dell'area di lavoro e altre sorgenti di rumore, ad es. il numero di macchine e altri processi di lavoro affini. I valori dell'area di lavoro consentiti possono anche variare da paese a paese. Questa informazione dovrebbe tuttavia aiutare l'operatore ad effettuare valutazioni migliori rispetto ad eventuali pericoli e rischi. Rilevamento dei valori di emissione sonora secondo EN 60745-1.

<sup>\*\*</sup>) Il valore d'emissione dell'oscillazione indicato è stato rilevato secondo un metodo di controllo normalizzato e si può utilizzare per confrontare un utensile con un altro. Il valore d'emissione dell'oscillazione indicato si può utilizzare anche per stimare inizialmente la sospensione. Il valore d'emissione dell'oscillazione durante l'uso effettivo dell'utensile può differire dal valore indicato a seconda del modo DIN cui viene utilizzato l'utensile. Cercare di mantenere al minimo possibile le sollecitazioni dovute alle vibrazioni. Ad esempio, per ridurre le sollecitazioni dovute alle vibrazioni si può ridurre la durata del tempo di lavoro. Si devono considerare tutte le parti del ciclo di lavoro (ad esempio i tempi nei quali l'utensile è spento e quelli in cui, anche se è acceso, non funziona sotto carico). Rilevamento dei valori di emissione dell'oscillazione secondo EN 60745-1 & EN 60745-2-15.

### Accessori

Gli accessori sono disponibili presso il vostro rivenditore.

Codice ar- titolo	Accessorio
196051	Batteria 2 Ah
196052	Batteria 4 Ah
196054	Basetta di ricarica batteria
196055	Basetta di ricarica batteria
196053	Set batterie con caricabatterie

## Table des matières

Avant de commencer...	19
Pour votre sécurité	19
Aperçu de votre machine	23
Utilisation	23
Nettoyage et entretien	24
Entreposage, transport	24
Pannes et solutions	24
Mise au rebut	25
Spécifications techniques	25
Réclamations	116

## Avant de commencer...

### Utilisation conforme

Cet appareil est exclusivement destiné à la coupe périodique de haies, arbustes et buissons en plein air.

Cet appareil ne doit être utilisé que sur des terrains privés.

L'objet n'est pas conçu pour une utilisation commerciale. Les directives généralement reconnues en matière de prévention des accidents et les consignes de sécurité jointes doivent impérativement être respectées.

Réalisez uniquement des activités qui sont décrites dans ce mode d'emploi. Toute autre utilisation est une utilisation non conforme et non autorisée. Le fabricant décline toute responsabilité pour les dommages en résultant.

### Signification des symboles utilisés

Les mises en garde contre des dangers éventuels et les consignes de sécurité sont distinctement identifiables dans le mode d'emploi. Les symboles suivants seront utilisés :



**DANGER ! Danger de mort ou risque de blessure immédiat !** Situation dangereuse directe qui a pour conséquence de graves blessures ou la mort.



**AVERTISSEMENT ! Danger de mort ou risque de blessure probable !** Situation dangereuse générale qui peut avoir pour conséquence de graves blessures ou la mort.



**ATTENTION ! Éventuelle risque de blessure !** Situation dangereuse qui peut avoir des blessures pour conséquence.



**AVIS ! Risque de dommages matériels !** Situation qui peut avoir des dommages matériels pour conséquence.



**Remarque :** Informations qui aident à une meilleure compréhension des opérations.

Ces symboles signifient que le port d'un équipement de protection individuelle est indispensable :



## Pour votre sécurité

### Consignes générales de sécurité

- Pour garantir une utilisation sûre de cet appareil, l'utilisateur doit avoir lu et compris le présent mode d'emploi avant la première mise en service de l'appareil.
- Si vous vendez ou donnez l'appareil à un tiers, remettez-lui toujours le manuel d'utilisation correspondant.

### Consignes de sécurité générales pour appareils électriques



**AVERTISSEMENT ! Lisez toutes les consignes de sécurité et instructions.** Le non-respect des consignes de sécurité et des instructions peut entraîner un choc électrique, un incendie et/ou des blessures graves.

- **Conservez toutes les consignes de sécurité et instructions afin de pouvoir vous y référer ultérieurement.** Le terme appareil électrique utilisé dans les consignes de sécurité se rapporte aux appareils électriques fonctionnant sur secteur (avec câble secteur) et aux appareils électriques alimentés par accus (sans câble secteur).

### Sécurité du lieu de travail

- **Maintenez votre lieu de travail propre et rangé et veillez à un bon éclairage.** Des zones de travail en désordre ou mal éclairées peuvent être la cause d'accidents.
- **Ne travaillez pas avec l'appareil électrique dans un environnement présentant des risques d'explosion dans lequel se trouvent des liquides, gaz ou poussières inflammables.** Les appareils électriques génèrent des étincelles risquant d'enflammer la poussière ou les vapeurs.
- **Gardez les enfants et autres personnes à distance de l'appareil électrique pendant son utilisation.** En cas d'inattention, vous pouvez perdre le contrôle de l'appareil.

### Sécurité électrique

- **La fiche de raccordement de l'appareil électrique doit être appropriée à la prise. La fiche ne doit être modifiée d'aucune manière. N'utilisez pas d'adaptateur avec des appareils électriques mis à la terre.** Les fiches non modifiées et les prises adéquates réduisent le risque de choc électrique.
- **Évitez un contact physique avec les surfaces mises à la terre telles que tuyaux, chauffages, cuisinières et frigos.** Il existe un risque accru de choc électrique si votre corps est relié à la terre.
- **N'exposez pas les appareils électriques à la pluie ou à l'humidité.** La pénétration d'eau dans un appareil électrique augmente le risque de choc électrique.

## FR

- **N'utilisez pas le câble à d'autres fins, pour porter l'appareil électrique, le suspendre ou pour retirer la fiche de la prise. Gardez le câble loin de la chaleur, d'huiles, d'arêtes coupantes ou de pièces d'appareils en mouvement.** Les câbles endommagés ou entortillés augmentent le risque de choc électrique.
- **Si vous travaillez à l'air libre avec un appareil électrique, n'utilisez que des rallonges également appropriées pour l'extérieur.** L'utilisation d'une rallonge appropriée pour l'extérieur réduit le risque de choc électrique.
- **S'il n'est pas possible d'éviter d'employer l'appareil électrique dans un environnement humide, utilisez un disjoncteur différentiel.** L'utilisation d'un disjoncteur différentiel réduit le risque de choc électrique.

**Sécurité des personnes**

- **Soyez prudent, surveillez ce que vous faites et faites preuve de bon sens lorsque vous travaillez avec un appareil électrique. N'utilisez pas d'appareil électrique si vous êtes fatigué ou sous l'influence de drogues, d'alcool ou de médicaments.** Un moment d'inattention en utilisant l'appareil électrique peut provoquer des blessures graves.
- **Portez un équipement de protection personnelle et portez toujours des lunettes de protection.** Le port d'un équipement de protection personnelle, tel que masque antipoussière, chaussures de sécurité antidérapantes, un casque ou une protection auditive, selon le type et l'utilisation de l'appareil électrique, réduit le risque de blessures.
- **Évitez une mise en service involontaire. Assurez-vous que l'appareil électrique est éteint avant de le raccorder à l'alimentation et/ou aux accus, de le prendre dans les mains ou de le porter.** Le fait d'avoir le doigt sur l'interrupteur pendant que vous portez l'appareil électrique ou de brancher l'appareil à l'alimentation quand il est allumé peut provoquer des accidents.
- **Retirez les outils de réglage ou les clés avant d'allumer l'appareil électrique.** Un outil ou une clé se trouvant dans une partie tournante de l'appareil peut provoquer des blessures.
- **Évitez une position anormale de votre corps. Veillez à avoir une position stable et gardez toujours votre équilibre.** Vous pouvez ainsi mieux contrôler l'appareil électrique dans des situations inattendues.
- **Portez des vêtements appropriés. Ne portez pas de vêtements amples ou de bijoux. Gardez cheveux, vêtements et gants éloignés des pièces en mouvement.** Vêtements lâches, bijoux ou cheveux longs peuvent être happés par les pièces en mouvement.
- **S'il est possible de monter des dispositifs servant à aspirer ou recueillir les poussières, assurez-vous qu'ils sont effectivement raccordés et utilisés correctement.** L'utilisation d'un dispositif d'aspiration des poussières peut réduire les risques dus à la poussière.

**Utilisation et maniement de l'appareil électrique**

- **Ne soumettez pas l'appareil à des surcharges. Utilisez pour votre travail l'appareil électrique prévu à cet effet.** Vous travaillez mieux et plus sûrement avec l'appareil électrique adéquat dans la plage de puissance indiquée.
- **N'utilisez pas d'appareil électrique dont l'interrupteur est défectueux.** Un appareil électrique qu'il n'est plus possible d'allumer ou d'éteindre est dangereux et doit être réparé.
- **Débranchez la fiche de la prise et/ou retirez les accus avant de procéder à des réglages de l'appareil, de changer des accessoires ou de ranger l'appareil.** Ces mesures de précaution évitent le démarrage involontaire de l'appareil électrique.
- **Gardez les appareils électriques non utilisés hors de portée des enfants. Ne laissez pas des personnes qui ne sont pas familiarisées à l'appareil ou qui n'ont pas lu les instructions utiliser l'appareil.** Les appareils électriques sont dangereux lorsqu'ils sont utilisés par des personnes inexpérimentées.
- **Entretenez soigneusement vos appareils électriques. Contrôlez si les parties mobiles fonctionnent correctement et ne coincent pas, si des pièces sont cassées ou endommagées de sorte que le fonctionnement de l'appareil électrique s'en trouve altéré. Faites réparer les pièces endommagées avant d'utiliser l'appareil.** De nombreux accidents sont causés par des appareils électriques mal entretenus.
- **Veillez à ce que les outils de coupe soient bien affûtés et propres.** Les outils de coupe entretenus soigneusement avec des arêtes tranchantes se coincent moins souvent et sont plus faciles à guider.
- **Utilisez l'appareil électrique, les accessoires, etc. conformément aux instructions. Tenez compte des conditions de travail et du travail à effectuer.** L'utilisation d'appareils électriques à d'autres fins que celles prévues peut mener à des situations dangereuses.

**Utilisation et maniement de l'appareil à piles rechargeables**

- **Ne rechargez les piles que dans des chargeurs recommandés par le fabricant.** L'utilisation d'un chargeur destiné à un certain type de piles rechargeables avec d'autres types de piles entraîne un risque d'incendie.
- **Aussi, n'utilisez que les piles rechargeables prévues dans les appareils électriques.** L'utilisation d'autres piles rechargeables peut entraîner des risques de blessure et d'incendie.
- **Tenez les piles rechargeables non utilisées à l'écart de trombones, de pièces de monnaie, de clés, d'épingles, de vis ou d'autres petites pièces métalliques pouvant entraîner un court-circuit des contacts.** Un court-circuit entre les contacts des piles peut entraîner des risques de brûlure ou d'incendie.

- **En cas d'utilisation non conforme, du liquide peut s'échapper des piles. Évitez tout contact avec ce liquide. En cas de contact, rincez à l'eau. En cas de contact du liquide avec les yeux, demandez également un avis médical.** Le liquide s'échappant des piles peut provoquer des irritations cutanées et des brûlures.
- **N'ouvrez pas l'accumulateur.** Suite à des interventions non conformes, l'accu peut être endommagé.
- **N'exposez pas l'accu à la chaleur, au feu, à l'eau et à l'humidité.** Risque d'explosion.
- **Des vapeurs peuvent se produire lors de l'endommagement et de l'utilisation non adéquate de l'accumulateur. Contribuez à une bonne aération et adressez-vous à un médecin en cas de douleurs.** Les vapeurs peuvent irriter les voies respiratoires et causer des maladies.
- **Ne jamais essayer de charger des batteries qui ne sont pas rechargeables.** Risque d'incendie et d'explosion.
- **L'accu peut uniquement être utilisé en liaison avec un outil électrique.** D'autres appareils électriques peuvent éventuellement surcharger et ainsi endommager l'accu.
- **Seuls des chargeurs autorisés par le fabricant portant les indications mentionnées de cet accu sur la plaque signalétique peuvent être utilisés.** L'utilisation de chargeurs différents peut causer le risque de blessures ainsi que des dommages matériels par des accus explosants.

#### Consignes de sécurité pour les chargeurs

- **Maintenez le chargeur à l'écart de la pluie et de l'humidité.** La pénétration d'eau dans un chargeur accroît le risque d'un choc électrique.
- **Maintenez le chargeur dans un état propre.** Risque de choc électrique par un encrassement.
- **Avant chaque utilisation, contrôlez le chargeur, le câble et la prise.** N'utilisez pas le chargeur lorsque vous constatez des détériorations.
- **N'ouvrez pas le chargeur de votre propre chef ; laissez uniquement réparer l'appareil par du personnel professionnel qualifié et uniquement avec des pièces de rechange d'origine.** Les chargeurs, câbles et prises endommagés accroissent le risque d'électrocution.
- **N'exploitez pas le chargeur sur un support facilement inflammable (comme du papier, des textiles, etc.) ou dans un environnement combustible.** Risque d'incendie en raison du réchauffement causé par le chargeur pendant la procédure de charge.
- **Surveillez les enfants et assurez-vous que les enfants ne jouent pas avec le chargeur. Les enfants et les personnes avec des limites mentales ou physiques peuvent utiliser le chargeur uniquement sous surveillance ou lorsqu'elles ont été instruites des modalités d'utilisation.** Des instructions minutieuses réduisent une commande erronée et des blessures.

#### Entretien

- **Faites réparer votre appareil électrique uniquement par un personnel spécialisé qualifié et uniquement avec des pièces de rechange d'origine.** Il est ainsi sûr que la sécurité de l'appareil électrique est maintenue.

#### Consignes de sécurité pour les coupe-haies

- **Couper uniquement du bois. Ne pas utiliser le coupe-haies pour des travaux pour lesquels il n'est pas prévu.** L'utilisation du coupe-haies pour des travaux non conformes peut conduire à des situations dangereuses.
- Il est interdit d'utiliser le coupe-haies pour la coupe de l'herbe/bordures d'herbe ou pour le hachage de déchets destinés au compostage.
- **Lorsque de fortes vibrations inhabituelles apparaissent ou lorsque le volume sonore en exploitation augmente, éteindre immédiatement l'appareil et le débrancher.** L'outil de coupe est éventuellement endommagé par un corps étranger et ne garantit plus une exploitation sûre.
- **Ne jamais maintenir de soi-même le matériau à couper. Éliminez les matières à couper uniquement lorsque l'appareil est éteint.** Un moment d'inattention lors de l'utilisation du coupe-haies peut conduire à de graves blessures.
- **Maintenez fermement le coupe-haies avec les deux mains, tout en refermant les poignées et les doigts sur les poignées du coupe-haies.** Si des mesures appropriées sont prises, l'opérateur peut maîtriser des moments de risques.
- **Maintenez l'outil électrique au niveau des poignées isolées étant donné que la lame de coupe peut entrer en contact avec des câbles électriques non visibles.** Le contact de la lame de coupe avec une ligne conductrice peut mettre des pièces de l'appareil métallique sous tension et conduire à une électrocution.
- **Ne jamais lâcher le coupe-haies. Évitez une position corporelle anormale et ne coupez pas à une hauteur supérieure aux épaules.** De cette manière, vous évitez d'entrer accidentellement en contact avec l'outil de coupe et cela vous permet de conserver un meilleur contrôle sur le coupe-haies dans des situations inattendues.
- **Portez le coupe-haies au niveau de la poignée avant à l'état éteint, tout en maintenant l'outil de coupe éloigné de votre corps. Lors du transport ou du stockage du coupe-haies, installez toujours le revêtement de protection sur l'appareil.** Une manipulation consciencieuse avec le coupe-haies réduit la probabilité d'une entrée en contact accidentelle avec l'outil de coupe en fonctionnement.
- **Veillez toujours à vous tenir debout dans une position stable et utilisez uniquement le coupe-haies lorsque vous vous trouvez sur un sol stable, sûr et plan.** Un sol glissant ou des surfaces instables, comme sur une échelle par exemple, peuvent conduire à la perte de l'équilibre ou à la perte du contrôle sur le coupe-haies.

**FR**

- **Lors de la coupe d'une branche sous tension, attendez-vous à ce que cette dernière revienne comme un ressort.** Si la tension contenue dans les fibres du bois se libère, la branche sous tension peut toucher l'opérateur et/ou faire perdre le contrôle sur le coupe-haies.
- **Pour vous protéger d'électrocutions, il est recommandé de ne jamais utiliser l'appareil à moins de 15 m des lignes électriques aériennes.** Les lignes électriques sont souvent fortement dissimulées par les branchages et pas directement visibles.
- **Ne travaillez pas avec le coupe-haies sur un arbre.** Risque de blessures en cas d'exploitation d'un coupe-haies sur un arbre.
- **Familiarisez-vous avec votre environnement de travail.** De par le développement du bruit du coupe-haies, d'autres risques et obstacles peuvent ne pas être entendus.
- **N'utilisez jamais un coupe-haies transformé ou incomplet.** C'est uniquement ainsi qu'il est garanti que toutes les poignées et équipements de sécurité sont installés sur l'appareil.
- Ne jamais nettoyer l'outil de coupe lorsqu'il est en exploitation.
- N'utilisez pas le coupe-haies avec un dispositif de coupe fortement usagé ou défectueux.
- Ne portez pas de bijoux qui pourraient être accrochés par l'outil de coupe.

#### Consignes de sécurité supplémentaires

- L'utilisation de cet appareil n'est pas prévu par des personnes (y compris des enfants) avec des aptitudes physiques, sensorielles ou mentales limitées ou des déficits dans l'expérience et/ou les connaissances, sauf si elles sont surveillées par une personne responsable de leur sécurité ou si elles ont reçu des instructions de ces personnes stipulant de quelle manière l'appareil doit être utilisé.
- Il est recommandé de surveiller les enfants afin de s'assurer qu'ils ne jouent pas avec l'appareil.
- Il est recommandé de maintenir le manuel d'utilisation toujours à portée de main.
- **N'utilisez pas d'accessoires qui n'ont pas été spécialement recommandés ou prévus par le fabricant pour cet outil électrique.** Ce n'est pas uniquement parce que vous pouvez fixer l'accessoire sur votre outil électrique que ceci vous garantit une utilisation sûre.
- **N'utilisez pas l'appareil électrique avec un câble endommagé. Ne touchez pas un câble endommagé et débranchez immédiatement la fiche secteur.** Les câbles endommagés augmentent le risque d'électrocution.
- **Évitez toute reprise de processus non contrôlée.** Mettez l'appareil hors service lorsque l'alimentation est interrompue, par exemple par le biais d'une coupure de courant ou du débranchement de la prise secteur.
- **Tenez fermement l'appareil des deux mains pendant le travail et veillez à un maintien de sécurité.** L'appareil est utilisé plus sûrement à deux mains.

- **Veillez à ce que les poignées restent sèches et sans traces de graisse.** Des poignées glissantes peuvent provoquer des accidents.
- **Respectez systématiquement les règles de sécurité, d'hygiène et de travail en vigueur à l'échelle nationale et internationale.** Renseignez-vous, avant d'accepter le travail, sur les dispositions en vigueur sur le site d'utilisation de l'appareil.
- **Ne laissez traîner aucun outil, objet ou câble dans la zone de travail de l'appareil.** Si vous trébuchez, vous risquez de vous blesser avec l'appareil électrique.
- Assurez-vous que tous les dispositifs de protection et les poignées sont montés lors de l'utilisation de l'appareil.
- N'essayez jamais de mettre un appareil non intégralement monté ou un appareil avec des modifications non autorisées en exploitation.
- Attendez que l'outil électrique soit immobilisé avant de le poser.
- Attention, les pièces mobiles peuvent également se trouver derrière les ouvertures d'arrivée et de sortie d'air.
- Les symboles et pictogrammes apposés sur votre appareil ne doivent pas être enlevés ou masqués. Les indications apposées sur l'appareil qui ne sont plus lisibles doivent être remplacées sans tarder.



Veillez lire les instructions d'utilisation avant la mise en service de l'appareil et les respecter.



Protégez l'appareil contre l'humidité. Conservez l'appareil au sec.



Utiliser l'accu uniquement à l'intérieur.



L'accumulateur ne doit pas être éliminé avec les ordures ménagères !



L'accumulateur ne doit pas être éliminé avec les eaux usées !



Ne pas brûler l'accumulateur !



Ne pas exposer l'accumulateur aux rayons du soleil ou à une température trop élevée !

#### Danger lié aux vibrations



**ATTENTION ! Danger de blessure lié aux vibrations !** Les vibrations peuvent entraîner des dommages sur les vaisseaux sanguins et les nerfs, en particulier pour les personnes souffrant de troubles de la circulation.

Si les symptômes suivants surviennent, cessez immédiatement le travail et consultez un médecin : endormissement de parties du corps, perte de sensation, démanagements, picotements, douleurs, modification de la couleur de la peau.

Le niveau de vibrations indiqué dans les caractéristiques techniques représente les utilisations principales de l'appareil. Les vibrations effectives pendant l'utilisation peuvent diverger en raison des facteurs suivants :

- utilisation non conforme aux prescriptions ;
- outils inappropriés ;
- matière inappropriée ;
- maintenance insuffisante.

Vous pouvez largement réduire les risques en respectant les consignes suivantes :

- Effectuez la maintenance de l'appareil conformément aux consignes du mode d'emploi.
- Évitez le travail à basse température.
- Tenez votre corps, en particulier les mains, au chaud en cas de conditions météorologiques froides.
- Faites des pauses régulières et agitez les mains pendant ces pauses afin de stimuler la circulation.

#### Équipement personnel de protection



Portez des lunettes de protection



Portez des protecteurs d'oreilles



Portez des chaussures de sécurité



Portez des gants de protection



Portez des vêtements de travail bien ajustés

#### Aperçu de votre machine



**Remarque** : L'apparence réelle de votre appareil peut diverger des illustrations.

##### ► P. 3, point 1

1. Outil de coupe
2. Protection des mains
3. Poignée avant
4. Blocage contre le démarrage accidentel
5. Bouton de blocage de poignée
6. Poignée arrière
7. Interrupteur Marche/Arrêt
8. Accu (non fourni)

##### ► P. 3, point 2

9. Affichage de la capacité restante
10. Touche pour affichage de capacité
11. Touche de verrouillage
12. Voyants de contrôle
13. Chargeur pour accumulateurs (non fourni)

#### Étendue de la livraison

- Manuel d'utilisation
- Taille-haie sans fil
- Taille-haie sans fil

- Protège-lame

#### Utilisation



#### Chargement des accus



**Remarque** : La batterie et le chargeur ne sont pas inclus dans la livraison et sont disponibles en option auprès de votre revendeur (► *Accessoires* : – p. 25).



**ATTENTION ! Risque de blessures !**  
Respectez les consignes de sécurité relatives au maniement des accus.



**AVIS ! Risque de dommages de l'appareil !** Ne déchargez pas profondément les accus.



**AVIS ! Risque de dommages de l'appareil !** N'appuyez plus sur l'interrupteur Marche/Arrêt après l'arrêt automatique de l'appareil.



**Remarque** : Les accus Li-Ion peuvent être chargés à tout moment sans réduire leur durée de vie. Une interruption du chargement n'endommage pas les accus.



**Remarque** : Une fois que les piles sont entièrement chargées, le chargeur passe automatiquement en mode de maintien de charge. Les piles peuvent ainsi rester dans le chargeur de manière prolongée.

Il faut charger l'accu avant la première mise en service (Durée de charge : ► *Spécifications techniques* – p. 25).

- Presser le touche de verrouillage (11) et retirer l'accumulateur de l'appareil.
- Insérer l'accu dans la station de charge.
- Brancher la fiche secteur de la station dans la prise.

L'état de charge est indiqué par les voyants de contrôle (12).

- Après l'avoir chargé, introduire l'accu dans l'appareil et l'encliqueter.

#### Vérification de la capacité restante des piles rechargeables

- Enfoncez le touche (10).

La capacité restante des piles est indiquée par les diodes de contrôle (9).

#### Points à contrôler avant de commencer !



**DANGER ! Attention, risque de blessure !** L'appareil ne doit être mis en marche que si aucun défaut n'a été constaté. Au cas où un élément est défectueux, il faut absolument le remplacer avant la prochaine utilisation.

Veuillez contrôler les dispositifs de sécurité et le bon état de la machine.

**FR**

- Veuillez contrôler si toutes les pièces sont bien montées.
- Veuillez procéder à un contrôle visuel : ruptures de pièces, fissures, etc.

### Taillage de haies



**AVIS ! Risque de détérioration de l'appareil !** Travailler avec une grande prudence lorsque vous approchez d'une clôture ! Arrêter immédiatement l'appareil si les branches coupées, un fil de clôture ou autres se coincent dans le dispositif de coupe.

- Retirez la protection du couteau.
- *P. 4, point 5*
- Appuyer sur l'interrupteur Marche/Arrêt (5) et le maintenir appuyé.
- Placer la poignée arrière dans la position souhaitée et l'enclencher.
- *P. 3, point 1*
- Mise en service : appuyez en même temps sur le blocage anti-démarrage (4) et sur l'interrupteur Marche/Arrêt (7). Ne pas introduire la pointe dans la haie.
- Mise hors service : lâchez l'interrupteur Marche/Arrêt (7).
- Après la mise hors service, attendez que le couteau soit complètement arrêté.
- Mettez en place la protection du couteau.

### Indications pour la taille des haies



**AVIS ! Risques de dommages pour l'environnement !** Ne pas effectuer de travaux avec un taille-haies durant les heures de repos habituelles. Avant de tailler une haie, vérifier que des oiseaux n'y nichent pas.

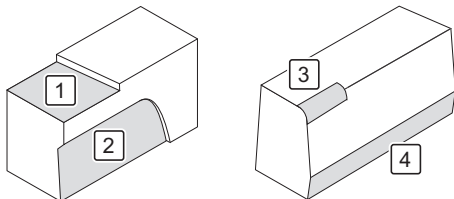

1. Tailler la haie à la hauteur souhaitée.
2. Rajeunir la haie en forme de trapèze du bas vers le haut.
3. Arrondir les bords supérieurs de la haie.
4. Couper légèrement la haie au niveau du sol.

## Nettoyage et entretien



**DANGER ! Risque de blessure !** Avant chaque maintenance et/ou nettoyage :

- Retirez l'accu.
- Laissez refroidir l'appareil.

### Aperçu des opérations de nettoyage

#### Si besoin est

Quoi ?	Comment ?
Nettoyage de l'appareil	► <i>Nettoyage de l'appareil – p. 24</i>
Huiler le mécanisme de coupe	Nettoyer le mécanisme de coupe avec un pinceau. Vaporiser finalement le mécanisme de coupe de tous les côtés avec de l'huile.

### Nettoyage de l'appareil

- Enlever la saleté grossière.
- Essuyer l'appareil avec un chiffon légèrement humide.

## Entreposage, transport

### Entreposage



**DANGER ! Risque de blessure !** Veillez à ce qu'aucune personne non autorisée n'ait accès à cette machine

- Placer le fourreau sur le rail guide-chaîne.
- Conserver l'appareil dans un lieu sec et bien aéré.

### Transport

- Placer le protège-lame sur le dispositif de coupe.
- Caler l'appareil.
- En cas d'expédition, utilisez dans toute la mesure du possible l'emballage d'origine.

## Pannes et solutions

### Lorsqu'un élément ne fonctionne pas...



**DANGER ! Risque de blessure !** Des réparations non conformes peuvent conduire à un fonctionnement non sécurisé de votre appareil. Vous mettez votre environnement en péril et vous exposez vous-même au danger.

Il s'agit souvent de petits défauts qui conduisent à une défectuosité. Vous pouvez souvent éliminer le problème par vous-même. Veuillez tout d'abord consulter le tableau suivant avant de vous adresser à votre revendeur. Vous économisez ainsi un dérangement et éventuellement aussi des coûts.

Panne/Incident	Cause	Solution
L'appareil ne fonctionne pas.	L'accu n'est pas bien mis ?	Encliquetez l'accu.
	Les accus sont vides ?	► <i>Chargement des accus – p. 23.</i>
	Les accus sont défectueux ?	Contactez votre revendeur.
	L'appareil est défectueux ?	

Si vous n'êtes pas en mesure d'éliminer la panne par vous-même, veuillez vous adresser directement à votre revendeur. Notez que la réalisation de réparations non conformes entraîne l'annulation de la garantie et vous entraîne éventuellement des coûts supplémentaires.

## Mise au rebut

### Mise au rebut de l'appareil

Le symbole de la poubelle barrée signifie : Les batteries et les accus, les appareils électriques et électroniques ne doivent pas être jetées avec les ordures ménagères car ils pourraient contenir des substances nocives pour l'environnement et la santé.



Les consommateurs sont tenus d'éliminer appareils électriques usagés, les batteries et accus usagés d'appareils électriques séparément en les remettant à un point de collecte officiel afin de garantir un traitement adéquat. Pour de plus amples informations sur le retour, adressez-vous auprès de votre revendeur. La reprise est gratuite.

Les batteries et les accus qui ne sont pas intégrés dans les appareils électriques usagés doivent être retirés et éliminés séparément avant l'élimination. Les batteries au lithium et les pack accus de tous les systèmes doivent être remis aux points de collecte uniquement en état déchargé. Les batteries doivent toujours être protégées contre les courts-circuits en collant les pôles.

Chaque utilisateur final est responsable pour la suppression des données personnelles qui se trouvent sur les appareils usagés à éliminer.

### Mise au rebut de l'emballage

L'emballage se compose de carton et de matières plastiques marquées en conséquence qui peuvent être recyclés.

- Éliminez ces matériaux en les conduisant au recyclage.



## Spécifications techniques

Numéro d'article	196056
<b>Taille-haie sans fil</b>	
Classe de protection	III
Longueur de coupe	610 mm
Nombre de courses de la lame	2400 min <sup>-1</sup>
Niveau sonore (L <sub>PA</sub> )*	82,3 dB(A) (K = 3 dB(A))
Niveau d'émissions sonores (L <sub>WA</sub> )*	91,2 dB(A) (K = 3 dB(A))
Vibration**	< 2,5 m/s <sup>2</sup> (K = 1,5 m/s <sup>2</sup> )

\*) Les valeurs indiquées sont des valeurs d'émission et ne correspondent pas forcément à celles enregistrées sur le lieu de travail. Bien qu'il existe une corrélation entre émission et nuisance, il n'est pas possible d'affirmer si des mesures antibruit supplémentaires doivent être prises ou non. D'autres facteurs, tels que la configuration du lieu de travail, la présence d'autres sources de bruit, le nombre de machines et la réalisation d'autres processus de travail à proximité, peuvent en effet entrer en ligne de compte. Les niveaux autorisés sur le lieu de travail varient également d'un pays à l'autre. Ces informations aideront cependant l'utilisateur à mieux évaluer les dangers et risques. Détermination des valeurs d'émissions de bruits selon EN 60745-1.

\*\*) La valeur d'émissions de vibrations est mesurée suivant une méthode normalisée et peut être utilisée pour la comparaison d'un outil avec un autre ; La valeur d'émissions de vibrations

peut également être utilisée pour une estimation introductive de l'exposition. La valeur d'émissions de vibrations peut différer de la valeur indiquée pendant l'utilisation effective de l'outil, selon la manière d'utilisation de l'outil. Tenter de maintenir la charge liée aux vibrations aussi basse que possible. Pour réduire la charge liée aux vibrations, il est possible par exemple de limiter le temps de travail. Dans ce cadre, toutes les parts du cycle de fonctionnement (par exemple les périodes pendant lesquelles l'outil est coupé et celles pendant lesquelles il est certes allumé, mais sans charge) doivent être prises en compte. Détermination des valeurs d'émissions de vibrations selon EN 60745-1 & EN 60745-2-15.

### Accessoires :

Les accessoires sont disponibles auprès de votre revendeur.

Numéro d'article	Accessoire
196051	Accu 2 Ah
196052	Accu 4 Ah
196054	Chargeur pour accumulateurs
196055	Chargeur pour accumulateurs
196053	Set de batterie avec chargeur

# GB

## Table of contents

Before you begin.....	26
For your safety .....	26
Your appliance at a glance .....	29
Operation .....	29
Cleaning and maintenance .....	30
Storing, transport .....	30
Faults and remedial measures .....	31
Disposal .....	31
Technical data .....	31
Claims for defects .....	116

## Before you begin...

### Intended use

The appliance is intended exclusively for trimming hedges and bushes in the open air.

This appliance is intended for use on private properties only

This product is not intended for commercial use. Generally acknowledged accident prevention regulations and enclosed safety instructions must be observed.

Only perform work described in these instructions for use. Any other use is improper. The manufacturer will not assume responsibility for damage resulting from such use.

### What are the meanings of the symbols used?

Danger notices and information are clearly marked throughout these instructions for use. The following symbols are used:



**DANGER! Direct danger to life and risk of injury!** Directly dangerous situation that may lead to death or severe injuries.



**WARNING! Probable danger to life and risk of injury!** Generally dangerous situation that may lead to death or severe injuries.



**CAUTION! Possible risk of injury!** Dangerous situation that may lead to injuries.



**NOTICE! Risk of damage to the device!** Situation that may lead to property damage.



**Note:** Information to help you reach a better understanding of the processes involved.

These symbols identify the required personal protection equipment:



## For your safety

### General safety instructions

- To operate this device safely, the user must have read and understood these instructions for use before using the device for the first time.
- If you sell or pass the device on, you must also hand over these operating instructions.

## General power tool safety warnings



**WARNING! Read all safety warnings and all instructions.** Failure to follow the warnings and instructions may result in electric shock, fire and/or serious injury.

- **Save all warnings and instructions for future reference.** The term power tool in the warnings refers to your mains operated (corded) power tool or battery operated (cordless) power tool.

### Work area safety

- **Keep work area clean and well lit.** Cluttered and dark areas invite accidents.
- **Do not operate power tools in explosive atmospheres, such as in the presence of flammable liquids, gases or dust.** Power tools create sparks which may ignite the dust or fumes.
- **Keep children and bystanders away while operating a power tool.** Distractions can cause you to lose control.

### Electrical safety

- **Power tool plugs must match the outlet. Never modify the plug in any way. Do not use any adapter plugs with earthed (grounded) power tools.** Unmodified plugs and matching outlets will reduce risk of electric shock.
- **Avoid body contact with earthed or grounded surfaces such as pipes, radiators, ranges and refrigerators.** There is an increased risk of electric shock if your body is earthed or grounded.
- **Do not expose power tools to rain or wet conditions.** Water entering a power tool will increase the risk of electric shock.
- **Do not abuse the cord. Never use the cord for carrying, pulling or unplugging the power tool. Keep cord away from heat, oil, sharp edges or moving parts.** Damaged or entangled cords increase the risk of electric shock.
- **When operating a power tool outdoors, use an extension cord suitable for outdoor use.** Use of a cord suitable for outdoor use reduces the risk of electric shock.
- **If operating a power tools in a damp location is unavoidable, use a residual current device (RCD) protected supply.** Use of an RCD reduces the risk of electric shock.

### Personal safety

- **Stay alert, watch what you are doing and use common sense when operating a power tool. Do not use a power tool while you are tired or under the influence of drugs, alcohol or medication.** A moment of inattention while operating power tools may result in serious personal injury.
- **Use personal protective equipment. Always wear eye protection.** Protective equipment such as dust mask, non-skid safety shoes, hard hat, or hearing protection used for appropriate conditions will reduce personal injuries.

- **Prevent unintentional starting. Ensure the switch is in the off-position before connecting to power source and/or battery pack, picking up or carrying the tool.** Carrying power tools with your finger on the switch or energizing power tools that have the switch on invites accidents.
- **Remove any adjusting key or wrench before turning the power tool on.** A wrench or a key left attached to a rotating part of the power tool may result in personal injury.
- **Do not overreach. Keep proper footing and balance at all times.** This enables better control of the power tool in unexpected situations.
- **Dress properly. Do not wear loose clothing or jewellery. Keep your hair, clothing and gloves away from moving parts.** Loose clothes, jewellery or long hair can be caught in moving parts.
- **If devices are provided for the connection of dust extraction and collection facilities, ensure these are connected and properly used.** Use of these devices can reduce dust-related hazards.

#### Power tool use and care

- **Do not force the power tool. Use the correct power tool for your application.** The correct power tool will do the job better and safer at the rate for which it was designed.
- **Do not use the power tool if the switch does not turn it on and off.** Any power tool that cannot be controlled with the switch is dangerous and must be repaired.
- **Disconnect the plug from the power source and/or the battery pack from the power tool before making any adjustments, changing accessories, or storing power tools.** Such preventive safety measures reduce the risk of starting the power tool accidentally.
- **Store idle power tools out of the reach of children and do not allow persons unfamiliar with the power tool or these instructions to operate the power tool.** Power tools are dangerous in the hands of untrained users.
- **Maintain power tools. Check for misalignment or binding of moving parts, breakage of parts and any other condition that may affect the power tool's operation. If damaged, have the power tool repaired before use.** Many accidents are caused by poorly maintained power tools.
- **Keep cutting tools sharp and clean.** Properly maintained cutting tools with sharp cutting edges are less likely to bind and are easier to control.
- **Use the power tool, accessories and tool bits etc. in accordance with these instructions, taking into account the working conditions and the work to be performed.** Use of the power tool for operations different from those intended could result in a hazardous situation.

#### Battery tool use and care

- **Recharge only with the charger specified by the manufacturer.** A charger that is suitable for one type of battery pack may create a risk of fire when used with another battery pack.

- **Use power tools only with specifically designated battery packs.** Use of any other battery packs may create a risk of injury and fire.
- **When battery pack is not in use, keep it away from other metal objects, like paper clips, coins, keys, nails, screws or other small metal objects, that can make a connection from one terminal to another.** Shorting the battery terminals together may cause burns or a fire.
- **Under abusive conditions, liquid may be ejected from the battery; avoid contact. If contact accidentally occurs, flush with water. If liquid contacts eyes, additionally seek medical help.** Liquid ejected from the battery may cause irritation or burns.
- **Do not open the rechargeable battery.** The rechargeable battery can be damaged by improper handling.
- **Do not expose the rechargeable battery to heat, fire, water and humidity.** There is a danger of explosion.
- **Vapours may escape in case of damage or improper use of the rechargeable battery. Provide good ventilation and seek medical assistance in case any symptoms occur.** The vapours can irritate your respiratory tract and cause illness.
- **Never attempt to charge non-rechargeable batteries.** There is a danger of fire and explosion.
- **The rechargeable battery may only be used in conjunction with this electrical tool.** Other electrical tools can overload and hence damage the rechargeable battery.
- **Only chargers approved by the manufacturer with the values stated on the type plate of the rechargeable battery may be used.** The use of deviating chargers can pose the risk of injuries and material damage caused by exploding batteries.

#### Safety information for chargers

- **Keep the charger away from rain and wet.** The risk of electric shock increases if water penetrates a charging device.
- **Keep the charging device clean.** Soiling involves the danger of an electric shock.
- **Check the charging device, cable and plug before each use.** Do not use the charging device if you detect any damage.
- **Do not open the charging device yourself and only have it repaired by qualified professionals and only with original spare parts.** Damaged charging devices, cables and plugs increase the risk of electric shock.
- **Do not use the charging device on easily flammables items (e.g. paper, textiles etc.) or in combustible atmospheres.** There is a danger of fire due to the heating of the charging device during the charging process.

**GB**

- **Supervise children and make sure that they do not play with the charger. Children and persons with mental or physical restrictions may only use the charger under supervision or after having been instructed how to use it.** Careful instruction reduces the risk of incorrect operation and injuries.

**Service**

- **Have your power tool serviced by a qualified repair person using only identical replacement parts.** This will ensure that the safety of the power tool is maintained.

**Safety information for hedge trimmers**

- **Cut only wood. The hedge trimmer must not be used for any purpose other than that intended.** Improper use of the hedge trimmer can create dangerous situations.
- The hedge trimmer may not be used for cutting lawns/lawn edges or for chopping in the sense of composting.
- **If severe vibrations occur or if the operating volume increases, turn off the product and pull out the mains plug.** The cutting tool may have been damaged by a foreign object, in which case safe operation can no longer be guaranteed.
- **Never grab material to be cut. Only remove any jammed material to be cut when the device is switched off.** Momentary distraction when using the hedge trimmer can cause serious injuries.
- **Hold the hedge trimmer securely with both hands, and keep your thumb and finger around the handles of the hedge trimmer.** If appropriate measures are taken, the operator will be able to minimise potential hazards.
- **Hold the electrical tool only by the insulated handles, as the cutting blade can come into contact with hidden electricity cables.** Contact of the cutting blade with a live cable can also bring metallic device parts under voltage and may lead to an electric shock.
- **Never let go of the hedge trimmer. Avoid an abnormal body position and do not cut above shoulder height.** This can cause unintentional contact with the cutting tool and enables better control of the hedge trimmer in unexpected situations.
- **Carry the hedge trimmer by the front handle with it turned off and keep the cutting tool away from your body. Always fit the protective cover when transporting or storing the hedge trimmer.** Careful handling of the hedge trimmer reduces the likelihood of the running cutting tool being touched accidentally.
- **Always ensure that you are standing firmly and only use the hedge trimmer when you are standing on stable, firm and level ground.** A slippery subsurface or instable standing area such as on a ladder can cause you to lose your balance or lose control over the hedge trimmer.
- **When cutting a branch under tension, remember that it will spring back.** If the tension is released in the wood fibres, the tense branch can hit the operator and/or wrest control of the hedge trimmer away from him or her.

- **To protect yourself against electric shock you should never use the product closer than 15 m from overhead power lines.** Power lines are often overgrown and not readily visible.
- **Do not use the hedge trimmer on a tree.** Using the hedge trimmer on a tree poses a risk of injury.
- **Familiarise yourself with the environment you are working in.** The noise from the hedge trimmer can drown out the sound of other obstacles and hazards.
- **Never use modified or incomplete hedge trimmers.** This is the only way to ensure that all handles and safety devices are affixed to the product.
- Never clean the cutting tool while it is running.
- Never use the hedge trimmer with a defective or badly work cutting device.
- Do not wear jewellery that could become caught by the cutting tool.

**Additional safety information**

- This product is not intended to be used by persons (including children) or who are limited in their physical, sensory or mental capacities or who lack experience and/or knowledge of the product unless they are supervised, or have been instructed on how to use the product, by a person responsible for their safety.
- Children should be supervised to ensure that they do not use the product as a toy.
- The operating instructions should always be within easy reach.
- **Do not use any accessory that has not been provided and recommended by the manufacturer specially for this electrical tool.** Just because the accessories can be fixed on your electrical tool, no secured use is ensured.
- **Never use the power too with a damaged cable. Do not touch a damaged cable and pull out the power plug.** Damaged cables increase the risk of electric shock.
- **Avoid uncontrolled restarting.** Switch the tool off when the power supply is interrupted, for example, by a power failure or pulling the plug.
- **When working, hold the power tool firmly with both hands and ensure you have a stable footing.** The power tool can be guided in a safer fashion when you use two hands.
- **Keep the handles dry and free of grease.** Slippery handles can lead to accidents.
- **Always comply with the all applicable domestic and international safety, health, and working regulations.** Inform yourself before you start work about the regulations that apply at the site of the device.
- **Do not leave tools, objects or cable laying around in the vicinity of the device.** If you stumble, you may injure yourself on the power tool.
- Make sure that all safety facilities and handles are mounted when using the product.
- Never attempt to operate an incompletely mounted product or a product with impermissible modifications.

- Wait until the electrical tool has come to a standstill before putting it down.
- Remember that moving parts may also be located behind ventilation parts and venting slots.
- Symbols located on your appliance may not be removed or covered. Replace any information on your appliance immediately that have become illegible.



Before putting the unit into operation, read and observe the instructions for use.



Protect the unit from wet conditions. Store in a dry place.



Only re-charge the battery pack indoors.



Do not dispose of a battery pack with the household waste!



Do not dispose of a battery pack in water!



Do not burn the battery pack!



Do not expose the battery pack to sunlight or increased temperatures!

### Risks caused by vibrations



**CAUTION! Risk of injury due to vibrations!** Vibrations may, in particular for persons with circulation problems, cause damage to blood vessels and/or nerves.

If you notice any of the following symptoms, stop working immediately and consult a doctor. Numbness of body parts, loss of sense of feeling, itching, pins and needles, pain, changes in skin colour.

The vibration values specified in the technical data represent the main uses of the device. The actual existing vibrations during use may deviate from these as a result of the following factors:

- Incorrect use of the product;
- Unsuitable tools inserted;
- Unsuitable material;
- Insufficient maintenance.

You can reduce the risks considerably by following the tips below:

- Maintain the device in accordance with the instructions in the operating instructions.
- Avoid working at low temperatures.
- When it is cold, make sure your body and your hands, in particular, are kept warm.
- Take regular breaks and move your hands at the same time to promote circulation.

### Personal safety equipment



Wear safety goggles



Wear ear defenders



Wear safety shoes



Wear protective gloves



Wear close-fitting work clothes

### Your appliance at a glance



**Note:** The actual appearance of your product may differ from the illustrations.

#### ► P. 3, item 1

1. Cutting equipment
2. Hand guard
3. Grip for front hand
4. Safety lock
5. Locking button for handle adjustment
6. Grip for rear hand
7. On/Off switch
8. Battery pack (not included in the scope of delivery)

#### ► P. 3, item 2

9. Display for remaining capacity
10. Push button for capacity display
11. Locking button
12. Control lights
13. Battery charger (not included in the scope of delivery)

### What is included

- Instructions for use
- Cordless hedge trimmer
- Cordless hedge trimmer
- Blade protection

### Operation



### Charging the battery pack



**Note:** Rechargeable battery and charger are not part of the scope of delivery and are available optionally from your dealer (► *Accessories* – p. 31).



**CAUTION! Risk of injury!** Comply with all safety instructions when handling rechargeable devices.



**NOTICE! Risk of damage to the unit!** Do not allow the battery pack to deep discharge.



**NOTICE! Risk of damage to the unit!** Do not press the On/Off switch after the device has deactivated automatically.

# GB



**Note:** The Li-Ion battery pack can be charged at any time without affecting the lifetime of the unit. Interrupting the charging process will not damage the battery pack.



**Note:** If the battery is fully loaded, the charger automatically switches over to the maintenance charge function. The battery can thus remain in the charger permanently.

The battery pack must be charged prior to the first start-up (charging time: ► *Technical data – p. 31*).

- Press in the locking button (11) and remove the battery from the device.
- Insert the battery pack into the charger.
- Plug the charger into the power supply.

The charging status is displayed by the control lights (12).

- Slot the battery pack into the device and make sure it clicks into place correctly.

### Checking the remaining capacity of the battery

- Press the button (10).

The remaining capacity of the battery is displayed by the control lights (9).

### Check before use!



**DANGER! Attention, danger of injury!** Do not operate the appliance unless you do not find any faults. If a part has become defective, make sure to replace it before you use the appliance again.

Check the safety devices and the safe condition of the appliance:

- Check all parts for tightness.
- Check the appliance for visual damage: broken parts, cracks, etc.

### Cutting hedges



**NOTICE! Risk of damage to the appliance!** Take particular care close to fences! If trimmings, fence wire or similar is caught in the cutting equipment, switch the appliance off immediately.

- Remove blade guard.
- *P. 4, item 5*
- Press the locking button (5), and keep it pressed.
- Twist the rear handle into the desired position, and let it engage.
- *P. 3, item 1*
- Switching on: Press the switch lock (4) and simultaneously press the On/Off switch (7). Do not push the point into the hedge.
- Switching off: Release the On/Off switch (7).
- After switching off wait until the blade is stationary.
- Mount blade guard.

### Tips on hedge trimming



**NOTICE! Risk of environmental damage!** Do not use the hedge trimmer during normal periods of quiet and rest.

Before cutting a hedge, check that there are no birds nesting.

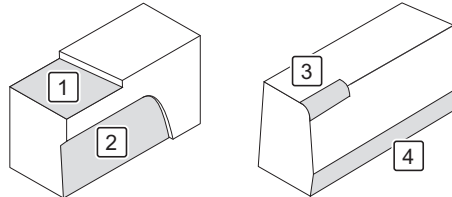

1. Cut the hedge to the desired height.
2. Trim the side of the hedge diagonally from bottom to top.
3. Round off the upper corners of the hedge.
4. Cut back the hedge somewhat at ground level.

### Cleaning and maintenance



**DANGER! Risk of injury!** Before any maintenance or cleaning work:

- Remove the battery.
- Let the device cool down.

### Overview of cleaning

#### If necessary

What?	How?
Clean the machine	► <i>Cleaning the machine – p. 30</i>
Oil cutting tool	Clean cutting tool with brush. Then, spray oil on all sides of the cutting tool.

### Cleaning the machine

- Remove any coarse dirt.
- Wipe the appliance with a slightly damp cloth

### Storing, transport

#### Storing



**DANGER! Danger of injury!** Make sure no unauthorised persons can gain access to the appliance!

- Slip the protection cover over the cutting equipment.
- Store the appliance where it is dry and well ventilated.

#### Transport

- Slip the protection cover over the cutting equipment.
- Secure the appliance against slipping.
- If shipping, use the original packaging wherever possible.

## Faults and remedial measures

### When something isn't working...



**DANGER! Risk of injury!** Improperly performed repairs can lead to the device not functioning safely. This endangers yourself and your environment.

Malfunctions are often caused by minor faults. You can easily remedy most of these yourself. Please consult the following table before contacting the vendor. You will save yourself a lot of trouble and possibly money too.

Fault/malfunction	Cause	Remedial measure
Device does not work.	Battery not slotted in correctly?	Slot battery into place.
	Battery pack discharged?	► <i>Charging the battery pack – p. 29.</i>
	Battery pack defective?	Contact your local vendor.
	Is the device defective?	

If you can't fix the fault yourself, contact your nearest vendor. Please be aware that any improper repairs will also invalidate the warranty and additional costs may be incurred.

## Disposal

### Disposal of the appliance

A crossed-out wheellie bin icon means: Batteries and rechargeable batteries, electrical or electronic devices must not be disposed of with household waste. They may contain substances that are harmful to the environment and human health.



Consumers must dispose of waste electrical devices, spent portable batteries and rechargeable batteries separately from household waste at an official collection point to ensure that these items are processed correctly. Information on returning these items is available from the seller. Sellers are required to accept these items free of charge.

Batteries and rechargeable batteries, which are not permanently installed in waste electrical devices, must be removed prior to disposal and must be disposed of separately. Lithium batteries and battery packs in all systems must only be returned to a collection point when discharged. Batteries must always be protected against short circuits by covering the poles with adhesive tape.

All end users are responsible for deleting any personal data stored on waste devices prior to their disposal.

### Disposal of the packaging

The packaging consists of cardboard and correspondingly marked plastics that can be recycled.

- Make these materials available for recycling.



Item number	196056
Acoustic power ( $L_{WA}$ )*	91,2 dB(A) (K = 3 dB(A))
Vibration**	< 2,5 m/s <sup>2</sup> (K = 1,5 m/s <sup>2</sup> )

\*) The specified values are emission values and do not necessarily represent safe workplace values. Although there is a correlation between emission and immission levels, this cannot be used to infer whether additional safety measures are necessary or not. Factors which affect the current immission levels at the workplace, include the type of room, other sources of noise, e. g. the number of machines operating and other processes taking place in the vicinity. Permitted workplace values can differ from country to country. This information is designed to help the user to better assess the dangers and risks. Determination of noise emission values in accordance with EN 60745-1.

\*\*) The specified vibration emission value was measured in accordance with a normed test procedure and can be used in order to compare one tool with another. The specified vibration emission value can also be used for an introductory evaluation of the exposure. The vibration emission value may fluctuate from the specified value during actual use of the power tool. These fluctuations will depend on the way in which the power tool is used. Try to keep vibrations to a minimum. One method of reducing the vibration load is, for example, limiting the length of time you work with the tool. All parts of the operating cycle must be taken into account for this purpose (for example, also including times in which the power tool is switched off and times in which it is switched on, but is running without load). Determination of vibration emission values in accordance with EN 60745-1 & EN 60745-2-15.

## Accessories

Accessories are available from your local vendor.

Item number	Accessory
196051	Battery pack 2 Ah
196052	Battery pack 4 Ah
196054	Battery charger
196055	Battery charger
196053	Battery set with charger

## Technical data

Item number	196056
<b>Cordless hedge trimmer</b>	
Protection class	III
Cutting length	610 mm
Stroke rate	2400 min <sup>-1</sup>
Acoustic pressure ( $L_{pA}$ )*	82,3 dB(A) (K = 3 dB(A))

# CZ

## Obsah

Dříve než začnete...	32
Pro Vaši bezpečnost .....	32
Přehled přístroje .....	35
Obsluha .....	36
Čištění a údržba .....	36
Uložení, přeprava .....	37
Poruchy a pomoc při jejich odstranění .....	37
Likvidace .....	37
Technické údaje .....	37
Reklamacce .....	116

## Dříve než začnete...

### Použití přiměřené určení

Tento přístroj je určen výhradně pro přežívání živých plotů, křovin a keřů ve venkovním prostředí.

Přístroj se smí používat pouze na soukromých pozemcích.

Přístroj není určen k použití při podnikání. Musí se dodržovat obecně uznávané předpisy úrazové prevence a příložené bezpečnostní pokyny.

Vykonávejte pouze činnosti popsané v tomto návodu k použití. Jakékoli jiné používání je považováno za neoprávněné chybné použití. Výrobce neodpovídá za škody, které z toho plynou.

### Co znamenají použité symboly?

Upozornění na nebezpečí a pokyny jsou v návodu k použití zřetelně vyznačeny. Používají se následující symboly:



**NEBEZPEČÍ! Bezprostřední nebezpečí zranění nebo ohrožení života!** Bezprostřední nebezpečná situace s následkem těžkého zranění nebo usmrcení.



**VAROVÁNÍ! Pravděpodobné nebezpečí zranění nebo ohrožení života!** Obecně nebezpečná situace s možným následkem těžkého zranění nebo usmrcení.



**UPOZORNĚNÍ! Případné nebezpečí zranění!** Nebezpečná situace s možným následkem zranění.



**OZNÁMENÍ! Nebezpečí poškození přístroje!** Situace s možným následkem věcných škod.



**Poznámka:** Informace, které jsou uvedeny pro lepší pochopení postupů.

Tyto symboly označují potřebné osobní ochranné vybavení:



## Pro Vaši bezpečnost

### Všeobecné bezpečnostní pokyny

- Pro bezpečné zacházení s tímto přístrojem si jeho uživatel musí před prvním použitím přečíst tento návod k použití a porozumět mu.

- Když přístroj prodáváte nebo předáváte dál, bezpodmínečně předejte i tento návod k použití.

### Všeobecné bezpečnostní pokyny pro elektrické nářadí



**VAROVÁNÍ! Přečtěte si všechny bezpečnostní pokyny a instrukce.** Zanedbání při dodržování bezpečnostních pokynů a instrukcí může zapříčinit zásah elektrickým proudem, požár a/nebo těžká zranění.

- Všechny bezpečnostní pokyny a instrukce uschovejte pro budoucí použití.** Pojem elektrické nářadí uvedený v bezpečnostních pokynech se vztahuje na elektrické nářadí napájené ze sítě (se síťovým kabelem) a na elektrické nářadí napájené z akumulátoru (bez síťového kabelu).

### Bezpečnost na pracovišti

- Pracovní oblast udržujte v čistém stavu a dobře osvětlenou.** Nepořádek nebo neosvětlené pracovní oblasti mohou vést k úrazům.
- Elektrické nářadí nepoužívejte ve výbušném prostředí, v němž se nacházejí hořlavé kapaliny, plyny nebo prach.** Elektrické nářadí vytváří jiskry, které mohou zapálit prach nebo páry.
- Během používání elektrického nářadí zabraňte přístupu dětí a jiných osob.** Při odvedení pozornosti můžete ztratit kontrolu nad přístrojem.

### Elektrická bezpečnost

- Přípojná zástrčka elektrického nářadí musí být kompatibilní se zásuvkou. Zástrčka se nesmí nijak upravovat. Společně s uzemněným elektrickým nářadím nepoužívejte zástrčkové adaptéry.** Nezměněné zástrčky a vhodné zásuvky snižují riziko zásahu elektrickým proudem.
- Zabraňte tělesnému kontaktu s uzemněnými povrchy, jako jsou například trubky, topení, sporáky a chladničky.** Pokud je vaše tělo uzemněné, hrozí zvýšené riziko zásahu elektrickým proudem.
- Elektrické nářadí chraňte před deštěm nebo vlhkem.** Vniknutí vody do elektrického nástroje zvyšuje riziko úderu elektrickým proudem.
- Kabel nepoužívejte k účelům, jež jsou v rozporu s jeho určením, například k přenášení elektrického nářadí, k zavěšení nebo vytahování zástrčky ze zásuvky. Kabel chraňte před vysokými teplotami, olejem, ostrými hranami nebo pohybujícími se částmi přístroje.** Poškozené nebo zamotané kabely zvyšují riziko zásahu elektrickým proudem.
- Pokud s elektrickým nářadím pracujete venku, používejte prodlužovací kabely, které jsou vhodné i pro exteriéry.** Použití prodlužovacího kabelu vhodného pro exteriéry snižuje riziko zásahu elektrickým proudem.
- Pokud nelze zamezit provoz elektrického přístroje ve vlhkém prostředí, použijte ochranný vypínač proti chybnému proudu.** Používání ochranného spínače proti chybnému proudu snižuje riziko zásahu elektrickým proudem.

## Bezpečnost osob

- **Buďte opatrní, dávejte pozor na to, co děláte, a k práci s elektrickým nářadím přistupujte uvážlivě. Nepoužívejte elektrické nářadí, pokud jste unaveni, nebo jste pod vlivem drog, alkoholu či léků.** Okamžik nepozornosti při používání elektrického nářadí může zapříčinit závažná zranění.
- **Používejte osobní ochranné pomůcky a vždy ochranné brýle.** Používání osobních ochranných pomůcek, jako jsou protiprachová maska, protiskluzová bezpečnostní obuv, ochranná helma nebo ochrana sluchu, v závislosti na typu elektrického nářadí a jeho použití, snižuje riziko zranění.
- **Zabraňte neúmyslnému uvedení do provozu. Než elektrické nářadí připojíte k napájecímu zdroji a/nebo k akumulátoru, zvednete ho nebo je budete přenášet, přesvědčte se, že je vypnuté.** Pokud máte při přenášení elektrického nářadí prst na spínači, nebo pokud je nářadí zapnuté a připojené k napájecímu zdroji, může dojít k úrazům.
- **Než elektrické nářadí zapnete, odstraňte nastavovací nástroje nebo šroubováky.** Nástroj nebo klíč, který se nachází v otáčející se části přístroje, může vést ke zranění.
- **Vyhýbejte se nepřirozenému držení těla. Zajistěte si bezpečný postoj a vždy udržujte rovnováhu.** Díky tomu budete moci elektrické nářadí v neočekávaných situacích lépe kontrolovat.
- **Noste vhodný oděv. Nenoste široký oděv nebo šperky.** Vlasy, oděv a rukavice mějte mimo dosah pohyblivých dílů. Pohyblivé díly mohou zachytit volný oděv, šperky nebo dlouhé vlasy.
- **Pokud lze namontovat zařízení na odsávání a zachycování prachu, přesvědčte se, zda jsou tato zařízení připojena a správně se používají.** Použití zařízení k odsávání prachu může snížit ohrožení prachem.

## Použití a ošetřování elektrického nářadí

- **Přístroj nepřetěžujte. K práci používejte elektrické nářadí určené k danému účelu.** Vhodné elektrické nářadí umožňuje lepší a bezpečnější práci v uvedeném rozsahu výkonu.
- **Nepoužívejte elektrické nářadí, jehož spínač je vadný.** Elektrické nářadí, které se nedá zapnout nebo vypnout, je nebezpečné a musí se opravit.
- **Než provedete nastavení přístroje, vyměníte části příslušenství nebo nářadí odložte, vytáhněte nejdříve zástrčku ze zásuvky a/ nebo vyjměte akumulátor.** Toto preventivní opatření zabraňuje neúmyslnému zapnutí elektrického nářadí.
- **Ukládejte nepoužívané elektrické nářadí mimo dosah dětí. Přístroj nedovolte používat osobám, které s ním nejsou obeznámené nebo si nepřečetly instrukce.** Elektrické nářadí je nebezpečné, pokud je používají nezkušené osoby.
- **Při údržbě elektrického nářadí postupuje pečlivě. Zkontrolujte, zda pohyblivé díly bezpečně fungují a nejsou zablokované, zda**

nejsou díly zlomené nebo poškozené do té míry, že je negativně ovlivněno fungování elektrického nářadí. Před použitím přístroje nechejte poškozené díly opravit. Příčinou mnohých úrazů je nesprávná údržba elektrického nářadí.

- **Řezné nástroje udržujte ostré a čisté.** Pečlivě udržované řezné nástroje s ostrými řeznými hranami se méně zasekávají a snadněji se vedou.
- **Elektrické nářadí, příslušenství, vkládané nástroje atd. používejte v souladu s těmito instrukcemi. Zohledněte přitom pracovní podmínky a vykonávanou činnost.** Používání elektrického nářadí k jiným účelům, než jsou stanovené účely použití, může vést k nebezpečným situacím.

## Používání a ošetřování akumulátorového nářadí

- **Akumulátory je třeba nabíjet pouze pomocí nabíječek, které výrobce doporučuje.** U nabíječky, která je vhodná pro určitý druh akumulátorů, hrozí nebezpečí požáru, pokud se použije s jinými akumulátory.
- **V elektrických nářadích používejte pouze určené akumulátory.** Použití jiných akumulátorů může vést ke zranění a nebezpečí požáru.
- **Nepoužitý akumulátor chraňte před kancelářskými sponkami, mincemi, klíči, hřebíky, šrouby nebo jinými drobnými kovovými předměty, které by mohly způsobit přemstění kontaktů.** Zkrat mezi kontakty akumulátoru může mít za následek popálení nebo požár.
- **Při nesprávném použití může z akumulátoru vytéct kapalina. Zabraňte kontaktu s touto kapalinou. V případě náhodného kontaktu důkladně opláchněte zasáhnuté místo vodou. Pokud se kapalina dostane do očí, poraďte se dodatečně s lékařem.** Kapalina z akumulátoru může způsobit podráždění pokožky nebo popáleniny.
- **Neotevírejte akumulátor.** Neodbornými zásahy můžete akumulátor poškodit.
- **Nevystavujte akumulátor horku, ohni, vodě a vlhkosti.** Hrozí nebezpečí exploze.
- **Při poškození nebo neodborném použití akumulátoru mohou unikat páry. Postarejte se o dobré větrání a při potížích se obraťte na lékaře.** Páry mohou dráždit dýchací cesty a způsobit onemocnění.
- **Nikdy se nepokoušejte nabíjet baterie, které nejsou nabíjecí.** Hrozí nebezpečí požáru a výbuchu.
- **Akumulátor se smí používat jen ve spojení s tímto elektrickým nářadím.** Jiné elektrické přístroje mohou akumulátor případně přetížit a tak poškodit.
- **Smí se používat jen výrobcem schválené nabíječky se stejnými hodnotami, jaké jsou uvedené na typovém štítku tohoto elektrického nářadí.** Použití odlišných nabíječek může způsobit nebezpečí zranění a věcných škod následkem výbuchu akumulátorů.

## CZ

### Bezpečnostní pokyny pro nabíječku.

- **Chraňte nabíječku před deštěm nebo vlhkem.** Vniknutí vody do nabíječky zvyšuje riziko zásahu elektrickým proudem.
- **Udržujte nabíječku v čistotě.** Při znečištění hrozí nebezpečí zásahu elektrickým proudem.
- **Před každým použitím zkontrolujte nabíječku, kabel a zástrčku.** Pokud zjistíte poškození, nabíječku nepoužívejte.
- **Sami nabíječku neotvírejte a nechte ji opravovat jen kvalifikovaným odborným personálem a s originálními náhradními díly.** Poškozené nabíječky, kabely a zástrčky zvyšují riziko zásahu elektrickým proudem.
- **Neprovozte nabíječku na snadno vznětlivém podkladu (např. papíru, textilu atd.) resp. v hořlavém prostředí.** Hrozí nebezpečí požáru, protože při dobíjení se nabíječka zahřívá.
- **Hlídejte děti a zajistěte, aby si s nabíječkou nehrály.** Děti a osoby s mentálním nebo fyzickým omezením smí nabíječku používat jen pod dozorem, nebo po zaučení v používání. Pečlivé zaučení snižuje možnost chybné obsluhy a zranění.

### Servis

- **Opravou elektrického nářadí pověřujte pouze kvalifikovaný odborný personál používající výhradně originální náhradní díly.** Tím se zajistí zachování bezpečnosti elektrického nářadí.

### Bezpečnostní pokyny pro plotostřih

- **Stříhejte pouze dřevo. Nepoužívejte plotostřih k pracím, pro které není určen.** Použití plotostřihu k jiným než stanoveným pracím může přivodit nebezpečné situace.
- Nůžky na živé ploty se nesmí používat k sekání trávy/okraje trávníku nebo k rozměňování za účelem kompostování.
- **Pokud se objeví neobvykle silné vibrace nebo se zvýší hlučnost při provozu, ihned přístroj vypněte a vytáhněte síťovou zástrčku ze zásuvky.** Je možné, že je řezací ústrojí poškozené cizím tělesem a není již zárukou bezpečného provozu.
- **Stříhaný materiál nikdy sami nepřidržíte.** Zachycený odřezaný materiál odstraňujte, pouze když je stroj vypnutý. Jediný moment nepozornosti při používání plotostřihu může způsobit vážná poranění.
- **Držte plotostřih pevně oběma rukama, přičemž palec a prsty obepínají rukojeti plotostřihu.** Při přijmutí vhodných opatření může obsluhující osoba nebezpečné momenty minimalizovat.
- **Držte elektrické nářadí jen za izolované rukojeti, neboť řezací nůž může přijít do styku se skrytým elektrickým vedením.** Kontakt řezacího nože s vedením pod napětím může způsobit přenos napětí i na kovové části přístroje a zasažení elektrickým proudem.

- **Nikdy plotostřih nepouštějte z rukou. Vyhýbejte se držení těla v abnormální poloze a nestříhejte nad výškou ramen.** Tím se zamezí náhodnému kontaktu se stříhacím ústrojím a umožní se lepší kontrola plotostřihu v neočekávaných situacích.
- **Noste plotostřih za přední držadlo ve vypnutém stavu, stříhacím ústrojím od těla. Při přepravě nebo ukládání plotostřihu vždy nejprve navlečte ochranný kryt.** Opatrné zacházení s plotostřihem snižuje pravděpodobnost náhodného kontaktu s běžícími stříhacími ústroji.
- **Dbejte vždy na stabilní postoj a plotostřih používejte jen tehdy, když stojíte na pevném, bezpečném a rovném podkladu.** Kluzký podklad nebo nestabilní plochy, např. na žebříku, mohou způsobit ztrátu stability nebo ztrátu kontroly nad plotostřihem.
- **Při řezání větvíček pod napětím počítejte s tím, že se vypruží.** Jakmile se uvolní napětí vláken dřeva, mohou napružené větvíčky zasáhnout obsluhujícího a/nebo způsobit ztrátu kontroly nad plotostřihem.
- **Kvůli ochraně před zasažením elektrickým proudem byste neměli přístroj nikdy používat ve větší blízkosti nadzemních vedení než 15 m.** Často jsou elektrická vedení silně zarostlá a nejsou přímo vidět.
- **Nepracujte s plotostřihem na stromě.** Při používání plotostřihu na stromě hrozí riziko zranění.
- **Důkladně se seznamte s pracovním prostředím.** V důsledku hluku od plotostřihu můžete přeslechnout jiné překážky a nebezpečí.
- **Nikdy nepoužívejte přestavěný nebo neúplný plotostřih.** Jen tak je zajištěno, že na přístroji jsou připevněné všechny rukojeti a bezpečnostní zařízení.
- Nikdy nečistěte stříhací nástroj za chodu.
- Nikdy plotostřih nepoužívejte s vadným nebo silně opotřebovaným stříhacím ústrojím.
- Nenoste šperky, které by mohly být zachyceny stříhacím nástrojem

### Dodatečné bezpečnostní pokyny

- Tento přístroj není určený k tomu, aby jej používaly osoby (včetně dětí) s omezenými fyzickými, sensorickými nebo duševními schopnostmi nebo s nedostatečnou zkušeností a/nebo znalostí, pokud na ně nebudou dohlížet odpovědné osoby, nebo pokud od nich neobdrží pokyny, jak přístroj používat.
- Děti by měly být upozorněny na to, aby si s přístrojem nehrály.
- Návod k obsluze by měl být vždy po ruce.
- **Nepoužívejte příslušenství, které výrobce neurčil a nedoporučil pro toto elektrické nářadí.** Samotná skutečnost, že můžete příslušenství upnout do elektrického nářadí, není zárukou bezpečného užívání.
- **Elektrický přístroj nepoužívejte s poškozeným kabelem.** Poškozeného kabelu se nedotýkejte a okamžitě vytáhněte zástrčku ze sítě. Poškozené kabely zvyšují riziko zásahu elektrickým proudem.

- **Zabraňte nekontrolovanému opětovnému rozběhu.** Příklad vypněte, pokud se přeruší napájení proudem, např. výpadkem proudu nebo vytažením zástrčky ze sítě.
- **Při práci držte elektrický přístroj vždy pevně oběma rukama a dbejte na stabilní postoj.** Elektrický přístroj se vede oběma rukama bezpečněji.
- **Rukojeti udržujte suché a bez mastnoty.** Kluzké rukojeti mohou zapříčinit nehody.
- **Dodržujte vždy platné národní a mezinárodní bezpečnostní, zdravotní a pracovní předpisy.** Před začátkem práce se informujte o předpisech platných na místě použití přístroje.
- **Nenechávejte ležet žádné nářadí, předměty nebo kabely v pracovní oblasti přístroje.** Zakopnutím se můžete o elektrické nářadí zranit.
- Zajistěte, aby při používání přístroje byla namontovaná všechna ochranná zařízení a držadla.
- Nikdy se nesnažte uvádět do provozu neúplně smontovaný přístroj nebo přístroj s neschválenými úpravami.
- Než elektrické nářadí odložíte, vyčkejte na jeho úplné zastavení.
- Nezapomeňte, že se pohyblivé díly mohou nacházet i za zavzdušňovacími a odvzdušňovacími otvory.
- Symboly, které se nacházejí na Vašem přístroji, nesmí být odstraňovány nebo zakrývány. Již nečitelná upozornění na přístroji musí být neprodleně nahrazena.



Před uvedením do provozu si přečtěte návod na použití.



Chraňte přístroj před vlhkostí. Skladujte v suchu.



Akumulátor nabíjejte pouze v interiérech.



Akumulátor nevyhazujte do domovního odpadu!



Akumulátor nevyhazujte do vody!



Akumulátor nespalujte!



Akumulátor nevystavujte slunečnímu záření nebo nadměrným teplotám!

### Nebezpečí vytvářené vibracemi



**UPOZORNĚNÍ! Nebezpečí zranění vibracemi!** Vibrace mohou především u osob s poruchami krevního oběhu způsobit poškození krevních cév nebo nervů.

Při výskytu následujících příznaků okamžitě přerušete práci a vyhledejte lékařskou pomoc: brnění částí těla, ztráta citění, svědění, píchání, bolest, změny barvy pokožky.

Hodnota vibrací uvedená v technických údajích reprezentuje hlavní použití přístroje. Skutečně vyskytlé vibrace během použití se mohou od toho odlišovat na základě následujících faktorů:

- použití, které není v souladu se stanoveným určením;
- nevhodné vložné nástroje;
- nevhodný materiál;
- nedostatečná údržba.

Budete-li se řídit následujícími pokyny, můžete nebezpečí podstatně snížit:

- Údržbu přístroje provádějte podle pokynů uvedených v návodu k použití.
- Neprovádějte práce při nízkých teplotách.
- Tělo a především ruce udržujte při chladném počasí v teple.
- Pravidelně dělejte přestávky a pohybujte rukama, aby se podnítilo prokrvení.

### Osobní ochranné pomůcky



Noste ochranné brýle



Noste ochranu sluchu



Noste bezpečnostní obuv



Noste ochranné rukavice



Noste těsně přiléhavou pracovní oděv

### Přehled přístroje



**Poznámka:** Skutečná vzhled vašeho přístroje se může od obrázků lišit.

#### ► S. 3, bod 1

1. Řezací ústrojí
2. Ochrana ruky
3. Přední držadlo
4. Pojistka spínače
5. Aretační tlačítko pro nastavení držadla
6. Zadní držadlo
7. Zapínač/vypínač
8. Akumulátor (není v rozsahu dodávky)

#### ► S. 3, bod 2

9. Indikátor zbývající kapacity
10. Tlačítko pro zobrazení kapacity
11. Blokovací tlačítko
12. Kontrolky
13. Akumulátorová nabíjecí stanice (není v rozsahu dodávky)

### Objem dodávky

- Návod k použití
- Akumulátorové nůžky na živý plot
- Akumulátorové nůžky na živý plot
- Kryt nožů

## CZ

## Obsluha



## Nabíjení akumulátoru



**Poznámka:** Akumulátor a nabíječka nejsou součástí dodávky a jsou k dispozici volitelně u vašeho prodejce (► *Příslušenství* – s. 37).



**UPOZORNĚNÍ! Nebezpečí zranění!** Dodržujte bezpečnostní pokyny k zacházení s akumulátorovými přístroji.



**OZNÁMENÍ! Nebezpečí poškození přístroje!** Akumulátor hluboce nevybíjejte.



**OZNÁMENÍ! Nebezpečí poškození přístroje!** Po automatickém vypnutí přístroje přestaňte se stisknutím zapínače/vypínače.



**Poznámka:** Li-Ion akumulátor se může kdykoliv nabít bez zkrácení životnosti. Přerušování procesu nabíjení akumulátor nepoškodí.



**Poznámka:** Pokud je akumulátor úplně nabitý, nabíječka se automaticky přepne na udržovací nabíjení. Akumulátor může trvale zůstat v nabíječce.

Před prvním uvedením do provozu se musí akumulátor nabít (doba nabíjení: ► *Technické údaje* – s. 37).

- Stiskněte blokovací tlačítko (11) a akumulátor z přístroje vytáhněte.
- Vložte akumulátor do nabíjecí stanice.
- Zástrčku nabíjecí stanice zasuňte do zásuvky.

Stav nabití se zobrazuje pomocí kontrolky (12).

- Akumulátor po nabití vložte do přístroje a nechte bezpečně zapadnout.

**Zkontrolovat zbývající kapacitu akumulátoru**

- Zatlačte tlačítko (10).

Zbývající kapacita akumulátoru se zobrazí pomocí kontrolky (9).

**Před startem zkontrolujte!**

**NEBEZPEČÍ! Pozor, nebezpečí zranění!** Přístroj se smí uvést do provozu teprve tehdy, když nebyly nalezeny žádné vady. Je-li některá část vadná, musí se před dalším použitím bezpodmínečně vyměnit.

Zkontrolujte bezpečnostní zařízení a bezpečný stav přístroje.

- Zkontrolujte všechny části, zda pevně dosedají.
- Zkontrolujte, zda nejsou viditelné vady: prasklé části, trhliny atd.

## Řezání živých plotů



**OZNÁMENÍ! Nebezpečí poškození přístroje!** V oblasti plotů pracujte mimořádně opatrně!

Když se v řezacím ústrojí zachytí řezaná křovina, drát plotu apod., okamžitě přístroj vypněte.

- Stáhnout ochranu nože.
- S. 4, bod 5
- Stiskněte aretační tlačítko (5) a držte jej stisknuté.
- Zadní držadlo natočte do požadované pozice a nechte jej zaskočit.
- S. 3, bod 1
- Zapnutí: Současně stisknout blokování zapnutí (4) a spínač Zap/Vyp (7). Nepíchejte do křovin špičkou.
- Vypnutí: Spínač Zap/Vyp (7) pusťte.
- Po vypnutí počkat, až se nůž zastaví.
- Nasadit ochranu nože.

**Pokyny k prořezávání živých plotů**

**OZNÁMENÍ! Ohrožení životního prostředí!** Práce s nůžkami na dřeviny se nesmí provádět v obvyklých dobách klidu. Před prořezáváním živých plotů a křovin se musí zkontrolovat, že tam nemají ptáčí hnízdo.

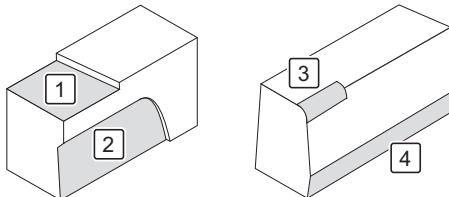

1. Seřízněte živý plot na požadovanou výšku.
2. Zespuď směrem nahoru jej v lichoběžníkovém tvaru omlaďte.
3. Horní hrany zaoblete.
4. Oblast živého plotu u země trochu prořežte.

**Čištění a údržba**

**NEBEZPEČÍ! Nebezpečí poranění!** Před každým čištěním a/nebo údržbou:

- Vyměňte akumulátor.
- Přístroj nechte vychladnout.

**Přehled čištění****V případě potřeby****Co?**

Vyčištění přístroje

Naolejujte žací ústrojí

**Jak?**

► *Vyčištění přístroje* – s. 37  
Žací ústrojí vyčistěte štětečkem. Následně postříkejte žací ústrojí ze všech stran olejem.

**Vyčištění přístroje**

- Odstraňte hrubé nečistoty.
- Přístroj otřetejete mírně navlženým hadrem.

**Uložení, přeprava****Uložení**

**NEBEZPEČÍ! Nebezpečí zranění!** Zajistěte, aby nepovolané osoby neměly k přístroji přístup!

- Nasaďte ochranné pouzdro na řezací ústrojí.
- Přístroj ukládejte na suché, dobře větrané místo.

**Přeprava**

- Nasaďte ochranné pouzdro na řezací ústrojí.

- Zajistěte přístroj proti sklouznutí.
- Při odesílání použijte pokud možno originální balení.

**Poruchy a pomoc při jejich odstranění****Když něco nefunguje...**

**NEBEZPEČÍ! Nebezpečí poranění!** Neodborně provedené opravy mohou způsobit, že Váš stroj už nebude pracovat bezpečně. Tím byste ohrozili sebe i své okolí.

Často jsou to jen drobné závady, které vedou ke vzniku poruchy. Většinou je můžete snadno sami odstranit. Než se obrátíte na prodejnu, podívejte se do následující tabulky. Ušetříte si tím mnoho námahy a případně i výdajů.

Závada/porucha	Příčina	Odstranění
Přístroj nefunguje.	Akumulátor nezapadnul?	Akumulátor nechat zasmeknout.
	Vybitý akumulátor?	► <i>Nabíjení akumulátoru – s. 36.</i>
	Závadný akumulátor?	Kontaktujte prodejnu.
	Přístroj vadný?	

Nemůžete-li závadu odstranit sami, obraťte se přímo na prodejnu. Mějte na paměti, že při neodborně provedené opravě zanikají nároky ze záruky a případně Vám mohou vzniknout i další výdaje.

**Likvidace****Likvidace přístroje**

Symbol přeškrtnutého kontejneru znamená: Baterie a akumulátory, elektrické a elektronické přístroje nesmějí být likvidovány společně s domovním odpadem; mohou obsahovat látky, které jsou škodlivé pro životní prostředí a zdraví.



Spotřebitelé jsou povinni zneškodnit staré elektrické spotřebiče, spotřebované baterie a akumulátory odděleně od domovního odpadu na oficiálním sběrném místě, aby se zajistilo správné další zpracování. Více informací o vrácení vám poskytne prodejce. Vrácení je bezplatné.

Baterie a akumulátory, které nejsou ve starých elektrických přístrojích vmontované, se před likvidací musí z přístroje vyjmout a zlikvidovat v rámci tříděného odpadu. Lithiové baterie a akumulátory všech systémů se musí odevzdat na sběrném místě ve vybitém stavu. Pól baterie musí být vždy přelepený, aby se předešlo vzniku zkratu.

Každý koncový uživatel je sám zodpovědný za vymazání osobních údajů z použitých přístrojů, které se mají likvidovat.

**Likvidace balení**

Balení se skládá z kartonu a příslušně označených plastů, které mohou být recyklovány.



- Předějte tyto části na recyklaci.

**Technické údaje**

<b>Číslo výrobku</b>	<b>196056</b>
<b>Akumulátorové nůžky na živý plot</b>	
Třída ochrany	III

<b>Číslo výrobku</b>	<b>196056</b>
Řezná délka	610 mm
Rychlost kmitání	2400 min <sup>-1</sup>
Hladina hluku (L <sub>PA</sub> )*	82,3 dB(A) (K = 3 dB(A))
Hladina akustického výkonu (L <sub>WA</sub> )*	91,2 dB(A) (K = 3 dB(A))
Vibrace**	< 2,5 m/s <sup>2</sup> (K = 1,5 m/s <sup>2</sup> )

\* Uvedené hodnoty jsou pouze emisními hodnotami, což neznamená, že jsou zároveň shodné s bezpečnými hodnotami na pracovišti. I když existuje určitá korelace mezi hladinami emisí a imisí, nedá se z toho spolehlivě odvodit, zda jsou nebo nejsou potřebná dodatečná preventivní opatření. Faktory, které ovlivňují aktuální hladinu imisí na pracovišti, zahrnují zvláštnosti pracovního prostoru, jiné zdroje hluku, např. počet strojů a jiných sousedních pracovních operací. Povolené hodnoty na pracovišti se mohou rovněž odlišovat v závislosti na dané zemi. Tato informace má však uživateli umožnit lepší odhad ohrožení a rizika. Zjištění emisních hodnot hluku podle EN 60745-1.

\*\* Uvedená emisní hodnota kmitání byla měřena podle normovaného zkušební postupu a může se používat k porovnání nářadí s jiným nářadím; uvedená emisní hodnota kmitání se může použít i k počátečnímu odhadu vysazení. Emisní hodnota kmitání se během používání nářadí může odlišovat od hodnoty údajů, a sice v závislosti na druhu a způsobu používání nářadí. Snažte se udržovat zatížení vibračním pokud možno na co nižší stupni. Opatření ke snížení vibračního zatížení je např. omezení pracovní doby. Přitom se musejí zohlednit všechny prvky provozního cyklu (například doby, během nichž je nástroj vypnutý, a takové doby, během nichž je nástroj sice zapnutý, avšak běží bez zatížení). Zjištění emisních hodnot vibrační podle EN 60745-1 & EN 60745-2-15.

**Příslušenství**

Příslušenství lze obdržet u vašeho prodejce.

Číslo výrobku	Díl příslušenství
196051	Akumulátor 2 Ah
196052	Akumulátor 4 Ah
196054	Akumulátorová nabíjecí stanice
196055	Akumulátorová nabíjecí stanice
196053	Sada akumulátorů s nabíječkou

**SK****Obsah**

Než začnete...	38
Pre vašu bezpečnosť'	38
Prehľad o prístroji	42
Obsluha	42
Čistenie a údržba	43
Uschovanie, preprava	43
Poruchy a náprava	43
Likvidácia	43
Technické údaje	43
Reklamácie	116

**Než začnete...****Použitie pre daný účel**

Tento prístroj je určený výlučne na pristrihávanie živých plotov, krov a krovia vonku.

Nožnice sa smú používať len na súkromných pozemkoch.

Prístroj nie je určený na použitie pri podnikaní. Musí sa dodržiavať všeobecne uznávané predpisy úrazovej prevencie a priložené bezpečnostné pokyny.

Vykonávajúte len činnosti opísané v tomto návode na použitie. Akékoľvek iné použitie je považované za neoprávnené chybné použitie. Výrobca nezodpovedá za škody, ktoré z toho plynú.

**Čo znamenajú použité symboly?**

V návode na použitie sú jasne označené upozornenia na nebezpečenstvo a pokyny. Boli použité tieto symboly:



**NEBEZPEČENSTVO! Bezprostredné nebezpečenstvo ohrozenia života alebo poranenia!** Bezprostredne nebezpečná situácia, ktorá má za následok smrť alebo ťažké poranenia.



**VAROVANIE! Pravdepodobné nebezpečenstvo ohrozenia života alebo poranenia!** Všeobecne nebezpečná situácia, ktorá môže mať za následok ťažké poranenia.



**UPOZORNENIE! Prípadné nebezpečenstvo poranenia!** Nebezpečná situácia, ktorá môže mať za následok poranenia.



**OZNÁMENIE! Nebezpečenstvo poškodenia zariadenia!** Situácia, ktorá môže mať za následok vecné škody.



**Poznámka:** Informácie, ktoré prispievajú k lepšiemu pochopeniu procesov chodu stroja.

Tieto symboly označujú potrebný osobný ochranný výstroj:

**Pre vašu bezpečnosť'****Všeobecné bezpečnostné upozornenia**

- Pre bezpečné zaobchádzanie s týmto prístrojom si musí užívateľ prístroja pred prvým použitím prečítať tento návod na použitie a porozumieť mu.
- Ak prístroj predáte alebo odovzdáte ďalšej osobe, bezpodmienečne priložte aj tento návod na použitie.

**Všeobecné bezpečnostné pokyny platné pre elektrické náradie a nástroje**

**VAROVANIE! Prečítajte si všetky bezpečnostné pokyny a inštrukcie.** Zanedbanie pri dodržiavaní bezpečnostných pokynov a inštrukcií môže zapríčiniť zásah elektrickým prúdom, požiar a/alebo závažné poranenia.

- **Všetky bezpečnostné pokyny a inštrukcie uschovajte pre prípad neskoršieho použitia.** Pojem elektrické náradie použitý v bezpečnostných pokynoch sa vzťahuje na elektrické náradia napájané zo siete (so sieťovým káblom) a na elektrické náradia napájané z akumulátora (bez sieťového kábla).

**Bezpečnosť' na pracovisku**

- **Pracovnú oblasť udržiavajte v čistom stave a riadne osvetlenú.** Neporiadok alebo neosvetlené pracovné oblasti môžu viesť k úrazom.
- **Elektrické náradie a nástroje nepoužívajte vo výbušnom prostredí, v ktorom sa nachádzajú horľavé kvapaliny, plyny alebo prach.** Elektrické náradie a nástroje môžu produkovať iskry, ktoré eventuálne zapália prach alebo výpary.
- **Počas používania elektrického náradia a nástroja zabráňte prístupu deťom a iným osobám do jeho blízkosti.** Pri odvedení pozornosti môžete stratiť kontrolu nad prístrojom.

**Elektrická bezpečnosť'**

- **Prípojná zástrčka elektrického náradia musí byť kompatibilná so zásuvkou. Zástrčka sa nesmie nijako upravovať. Nepoužívajte adaptérové zástrčky spolu s uzemneným elektrickým prístrojom.** Neupravené zástrčky a vhodné zásuvky znižujú riziko zásahu elektrickým prúdom.
- **Zabráňte telesnému kontaktu s uzemnenými povrchmi, napr. rúry, kúrenie, sporáky a chladničky.** Keď je vaše telo uzemnené, hrozí zvýšené riziko zásahu elektrickým prúdom.
- **Elektrické nástroje chráňte pred dažďom a vlhkom.** Vniknutie vody do elektrického nástroja zvyšuje riziko zásahu elektrickým prúdom.
- **Kábel nepoužívajte na iné účely, na prenášanie elektrického prístroja, na vešanie alebo na vyt'ahovanie zástrčky zo zásuvky. Kábel chráňte pred vysokými teplotami, olejom, ostrými hranami alebo pohybujúcimi sa časťami prístroja.** Poškodené alebo zamotané káble zvyšujú riziko zásahu elektrickým prúdom.

- **Ak s elektrickým nástrojom pracujete vonku, používajte len také predlžovacie káble, ktoré sú vhodné aj pre exteriéry.** Použitie predlžovacieho kábla vhodného pre exteriéry znižuje riziko zásahu elektrickým prúdom.
- **Ak sa nedá vyhnúť prevádzke elektrického nástroja vo vlhkom prostredí, používajte ochranný vypínač proti chybnému prúdu.** Používanie ochranného spínača proti chybnému prúdu znižuje riziko zásahu elektrickým prúdom.

#### Bezpečnosť osôb

- **Buďte opatrní, dávajte pozor na to, čo robíte, a prístupujte k práci s elektrickým prístrojom uvažlivo.** Elektrický prístroj nepoužívajte vtedy, keď ste unavení alebo pod vplyvom drog, alkoholu či liekov. Jediná chvíľka nepozornosti pri používaní elektrického náradia môže viesť k závažným poraneniam.
- **Noste osobné ochranné pomôcky a vždy používajte ochranné okuliare.** Nosenie osobných ochranných pomôcok, ako je protiprachová maska, protišmyková bezpečnostná obuv, ochranná prilba či ochrana sluchu, v závislosti od typu elektrického náradia a jeho použitia, znižuje riziko poranení.
- **Zabráňte neúmyselnému uvedeniu do prevádzky.** Skôr ako elektrický prístroj pripojíte k napájaciemu zdroju a/alebo k akumulátoru, skôr ako ho budete zdvíhať, alebo ho budete prenášať, uistite sa, že je vypnuté. Ak máte pri prenášaní elektrického nástroja prst na spínači, alebo ak je prístroj zapnutý a pripojený k napájaciemu zdroju, môže to viesť k úrazom.
- **Skôr ako elektrické náradie zapnete, odstráňte nastavovacie nástroje alebo skrutkovače.** Náradie alebo kľúč, ktorý sa nachádza v otáčajúcej sa časti nástroja, môže viesť k poraneniam.
- **Vyhýbajte sa neprirodzenému držaniu tela.** Zaisťte si bezpečný postoj a vždy udržiavajte rovnováhu. Vďaka tomu budete môcť elektrické náradie lepšie kontrolovať pri neočakávaných situáciách.
- **Noste vhodný odev.** Nenoste široký odev alebo šperky. Zabráňte tomu, aby sa vlasy, odev a rukavice dostali do dosahu pohybujúcich sa častí. Voľný odev, šperky či dlhé vlasy môžu zachytiť pohybujúce sa časti.
- **Ak sa dajú namontovať zariadenia na odsávanie a zachytávanie prachu, uistite sa, že sú pripojené a že sa správne používajú.** Používanie odsávania prachu môže znížiť ohrozenie prachom.

#### Používanie a zaobchádzanie s elektrickým náradím

- **Prístroj nepreťažujte.** Pri práci používajte elektrický nástroj, ktorý je vhodný k vykonávaniu danej práce. Je lepšie a bezpečnejšie pracovať s vhodným elektrickým náradím v udávanom rozsahu výkonu.
- **Nepoužívajte elektrické náradie prístroj s chybným spínačom.** Elektrický prístroj, ktorý sa nedá zapnúť alebo vypnúť, je nebezpečný a musí sa opraviť.

- **Skôr ako vykonáte nastavenia prístroja, vymeníte časti príslušenstva alebo prístroj odložíte, vyťahnite zástrčku zo zásuvky a/alebo odoberte akumulátor.** Toto bezpečnostné opatrenie zabráni neúmyselnému spusteniu elektrického náradia.
- **Nepoužívané elektrické prístroje uschovajte mimo dosahu detí.** Prístroj nedovoľte používať osobám, ktoré s ním nie sú oboznámené alebo si tieto pokyny neprečítali. Elektrické nástroje nebezpečné, ak ich používajú neskúsené osoby.
- **Pri údržbe elektrického prístroja buďte dôkladný.** Skontrolujte, či pohyblivé časti náradia bezchybne fungujú a nie sú zablokované, či diely nie sú zlomené alebo natoľko poškodené, že je negatívne ovplyvnené fungovanie elektrického náradia. Pred použitím prístroja dajte poškodené diely opraviť. Príčinou mnohých úrazov je nesprávna údržba elektrického náradia.
- **Rezné nástroje udržiavajte ostré a čisté.** Starostlivo udržiavané rezné nástroje s ostrými reznými hranami sa menej zasekávajú a ľahšie sa vedú.
- **Elektrický prístroj, príslušenstvo, vkladané nástroje atď. používajte v súlade s týmito inštrukciami.** Zohľadnite pritom pracovné podmienky a vykonávanú činnosť. Používanie elektrického náradia na iné účely, ako je vyhradené, môže viesť k nebezpečným situáciám.

#### Používanie a zaobchádzanie s akumulátorovým náradím

- **Akumulátory nabíjajte iba v nabíjačkách, ktoré boli odporúčané výrobcom.** Pre nabíjačku, ktorá je vhodná pre určitý druh akumulátorov, existuje nebezpečenstvo požiaru, ak sa použije s inými akumulátormi.
- **Používajte len akumulátory určené pre elektrické náradie.** Používanie iných akumulátorov môže viesť k poraneniam a nebezpečenstvu požiaru.
- **Nepoužívaný akumulátor chráňte pred kancelárskymi spinkami, mincami, kľúčmi, ihlami, skrutkami alebo inými malými kovovými predmetmi, ktoré by mohli spôsobiť premostenie kontaktov.** Skrat medzi kontaktmi akumulátora môže mať za následok popálenie alebo oheň.
- **V prípade nesprávneho použitia môže z akumulátora vytekať kvapalina.** Zabráňte kontaktu s akumulátorom. V prípade náhodného kontaktu opláchnite zasiahnuté miesto vodou. Ak kvapalina môže zasiahnuť oči, dodatočne vyhľadajte lekára. Vytečená kvapalina z akumulátora môže spôsobiť podráždenie pokožky alebo popálenie.
- **Akumulátor neatvárať.** Vplyvom neodborných zásahov sa akumulátor môže poškodiť.
- **Akumulátor nevystavujte teplu, ohňu, vode ani vlhkosti.** Existuje nebezpečenstvo výbuchu.

## SK

- **Pri poškodení a neodbornom použití akumulátora môžu unikáť výpary. Postarajte sa o dobré vetranie a pri ťažkostiach sa obráťte na lekára.** Výpary môžu dráždiť vaše dýchacie cesty a spôsobovať choroby.
- **Nikdy sa nepokúšajte nabíjať nenabijateľné batérie.** Existuje nebezpečenstvo požiaru a výbuchu.
- **Akumulátor sa smie používať iba v spojení s týmto elektrickým náradím.** Iné elektronické prístroje môžu akumulátor eventuálne preťažiť a tak poškodiť.
- **Používať sa smú iba výrobcom schválené nabíjačky s hodnotami uvedenými na výrobnom štítku akumulátora.** Použitie odlišných nabíjačiek môže spôsobiť nebezpečenstvo poranení, ako aj vecných škôd vplyvom vybuchujúcich akumulátorov.

### Bezpečnostné pokyny pre nabíjačku

- **Nabíjačku chráňte pred dažďom a vlhkom.** Vniknutie vody do nabíjačky zvyšuje riziko zásahu elektrickým prúdom.
- **Nabíjačku udržiavajte čistú.** Vplyvom znečistenia existuje nebezpečenstvo zásahu elektrickým prúdom.
- **Pred každým použitím prekontrolujte nabíjačku, kábel a zástrčku.** Nabíjačku nepoužívajte, ak zistíte poškodenia.
- **Sami nabíjačku neotvárajte a nechajte ju opraviť kvalifikovaným odborným personálom a iba s originálnymi náhradnými dielmi.** Poškodené nabíjačky, káble a zástrčky zvyšujú riziko zásahu elektrickým prúdom.
- **Nabíjačku neprevádzkujte na ľahko horľavom podklade (napr. papier, textilie atď.), resp. v horľavom prostredí.** Kvôli zohrievaniu nabíjačky, ku ktorému dochádza pri nabíjaní, vzniká nebezpečenstvo požiaru.
- **Dozerajte na deti a zabezpečte, aby sa s nabíjačkou nehrali. Deti a osoby s mentálnymi alebo fyzickými obmedzeniami smú nabíjačku používať iba pod dohľadom alebo keď boli o používaní poučené.** Dôkladné poučenie redukuje chybnú obsluhu a poranenia.

### Servis

- **Opravou elektrického náradia poverte len kvalifikovaný odborný personál pri výhradnom použití originálnych náhradných dielov.** Tým sa zabezpečí zachovanie bezpečnosti elektrického náradia.

### Bezpečnostné pokyny pre nožnice na živý plot

- **Strihaťe iba drevo. Nožnice na živý plot nepoužívajte na práce, na ktoré nie sú určené.** Používanie nožníc na živý plot na práce v rozpore s určením môže viesť k nebezpečným situáciám.
- **Nožnice na živý plot sa nesmú používať na strihanie trávnikov/okrajov trávnikov ani na drvenie v zmysle kompostovania.**
- **Ak sa vyskytnú neobvykle silné vibrácie alebo ak sa zvýši prevádzkový hluk, prístroj ihneď vypnite a vyťahnite sieťovú zástrčku.** Rezný nástroj je pravdepodobne poškodený cudzím telesom a nezaručuje viac bezpečnú prevádzku.

- **Nikdy sami nedržte strihaný materiál. Zaseknutý odrezaný materiál odstraňujte iba vtedy, keď je prístroj vypnutý.** Jediná chvíľka nepozornosti pri používaní nožníc na živý plot môže viesť k ťažkým poraneniam.
- **Nožnice na živý plot držte pevne oboma rukami, pričom palce a prsty zvierajú rukoväť nožnic na živý plot.** Ak sa prijímú vhodné opatrenia, obsluhujúca osoba dokáže minimalizovať nebezpečné momenty.
- **Elektrické náradie držte za rukoväť s izoláciou, pretože strihací nôž sa môže dostať do kontaktu so skrytými sieťovými káblami.** Kontakt strihacieho noža s vedeniami pod napätím môže vystaviť napätiu aj kovové časti prístroja a môže viesť k zásahu elektrickým prúdom.
- **Nožnice na živý plot nikdy nepúšťajte. Vyhýbajte sa abnormálnemu držaniu tela a nestrihajte nad výškou ramien.** Zabráňte tým neúmyselnému dotyku so strihacím nástrojom a umožníte lepšiu kontrolu nožníc na živý plot v neočakávaných situáciách.
- **Nožnice na živý plot nikdy nepúšťajte vo vypnutom stave za prednú rukoväť, tak aby strihací nástroj smeroval od tela. Pri prenose alebo uskladnení nožnic na živý plot vždy natiahnite ochranný kryt.** Starostlivé zaobchádzanie s nožnicami na živý plot znižuje pravdepodobnosť neúmyselného dotyku s bežiacim strihacím nástrojom.
- **Vždy dbajte na pevný postoj a nožnice na živý plot používajte len vtedy, keď stojíte na pevnej, bezpečnej a rovnej zemi.** Klzký podklad alebo nestabilné plochy na státie, napríklad na rebriku, môžu viesť k strate rovnováhy alebo k strate kontroly nad nožnicami na živý plot.
- **Pri strihaní napnutých konárov počítajte s ich odpružením.** Pri uvoľnení napnutia v drevných vláknach môžu napnuté konáre trafiť obsluhujúcu osobu a/alebo nožnice na živý plot sa môžu vymknúť spod kontroly.
- **Prístroj by ste nikdy nemali používať bližšie ako 15 m pri nadzemných vedeniach, aby ste sa ochránili pred zásahmi elektrickým prúdom.** Elektrické vedenia sú často silno obrastené a nie sú priamo viditeľné.
- **S nožnicami na živý plot nepracujte na strome.** Pri prevádzke nožníc na živý plot na strome existuje nebezpečenstvo poranenia.
- **Oboznámte sa s pracovným prostredím.** Vplyvom tvorby hľuku nožníc na živý plot je možné prepočítať iné prekážky a nebezpečenstvá.
- **Nikdy nepoužívajte prestavané alebo neúplne nožnice na živý plot.** Iba tak je zaručené, že na prístroji sú namontované všetky rukoväte a bezpečnostné zariadenia.
- **Strihací nástroj nikdy nečistite v bežiacей prevádzke.**
- **Nepoužívajte nožnice na živý plot s chybným alebo silne opotrebovaným strihacím zariadením.**
- **Nenoste šperky, ktoré môže zachytiť strihací nástroj.**

**Dodatočné bezpečnostné pokyny**

- Tento prístroj nie je určený na to, aby ho používali osoby (vrátane detí) s obmedzenými fyzickými, senzorickými alebo duševnými schopnosťami alebo nedostatočnou skúsenosťou a/alebo chýbajúcimi vedomosťami, iba ak by na ne dozerala osoba zodpovedná za ich bezpečnosť alebo by od nej dostávali pokyny, ako sa má prístroj používať.
- Deti by mali byť pod dozorom, aby sa zabezpečilo, že sa s prístrojom nebudú hrať.
- Návod na obsluhu by mal byť vždy poruke.
- **Nepoužívajte žiadne príslušenstvo, ktoré nebolo výrobcom určené a odporúčané špeciálne pre tento elektrický prístroj.** Len to, že môžete príslušenstvo upevniť na váš elektrický prístroj, nezaručuje bezpečné používanie.
- **Elektrické náradie s poškodeným káblom nepoužívajte. Poškodeného kábla sa nedotýkajte a ihneď vyťahnite sieťovú zástrčku.** Poškodené káble zvyšujú riziko zásahu elektrickým prúdom.
- **Zabráňte nekontrolovanému opätovnému rozbehu.** Prístroj vypnite, keď sa preruší napájanie prúdom, napr. vplyvom výpadku prúdu alebo vytiahnutia sieťovej zástrčky.
- **Elektrické náradie držte pri práci pevne obomi rukami a postarajte sa o bezpečný postoj.** Elektrické náradie sa bezpečnejšie vedie dvomi rukami.
- **Rukoväte udržiavajte suché a bez mastnoty.** Klzké rukoväte môžu viesť k úrazom.
- **Vždy dodržiavajte platné národné a medzinárodné bezpečnostné predpisy, predpisy na ochranu zdravia a pracovné predpisy.** Pred zahájením práce sa informujte o predpisoch platných na mieste použitia prístroja.
- **V pracovnej zóne prístroja nenechávajte položené žiadne nástroje, predmety alebo káble.** Vplyvom zakopnutia sa môžete poraniť na elektrickom náradí.
- Zabezpečte, aby boli pri používaní prístroja namontované všetky ochranné zariadenia a rukoväte.
- Nikdy sa nepokúšajte uvádzať do prevádzky neúplne zmontovaný prístroj alebo prístroj s neprípustnými modifikáciami.
- Predtým ako elektrické náradie odložíte, počkajte, kým sa zastaví.
- Nezabudnite, že pohybujúce sa diely sa môžu nachádzať aj za zavzdušňovacími a odvzdušňovacími otvormi.
- Symboly, ktoré sa nachádzajú na vašom prístroji, sa nesmú odstraňovať ani zakrývať. Pokyny na prístroji, ktoré už nie sú čitateľné, sa musia ihneď vymeniť.



Pred uvedením do prevádzky je potrebné si prečítať návod na použitie a dodržiavať.



Prístroj chráňte pred vlhkom. Skladujte v suchu.



Akumulátor nabíjajte len v interiéroch.



Akumulátor nevyhadzujte do domového odpadu!



Akumulátor nevyhadzujte do vody!



Akumulátor nespálujte!



Akumulátor nevystavujte slnečnému žiareniu alebo nadmerným teplotám!

**Nebezpečenstvo spôsobené vibráciami**

**UPOZORNENIE! Nebezpečenstvo poranenia spôsobené vibráciami!** Vplyvom vibrácií môže dôjsť, predovšetkým u osôb s poruchami krvného obehu, k poškodeniam tepien.

Pri nasledujúcich symptómoch ihneď prerušte prácu a vyhľadajte lekára: zmeravenie časti tela, strata citu, svrbenie, bodanie, bolesť, zmeny farby pokožky.

Vibračná hodnota uvedená v technických údajoch reprezentuje hlavné použitie prístroja. Skutočné existujúce vibrácie počas používania sa od nej môžu líšiť na základe nasledujúcich faktorov:

- použitie v rozpore s určením;
- nevhodné vložené nástroje;
- nevhodný materiál;
- nedostatočná údržba.

Riziká môžete výrazne znížiť, ak sa budete riadiť nasledujúcimi pokynmi:

- Prístroj udržiavajte zodpovedajúc pokynom v návode na použitie.
- Vyhnite sa vykonávaniu práce pri nízkych teplotách.
- Telo a najmä ruky držte v chladom počasí v teple.
- Pravidelne si robte prestávky a pritom pohybujte rukami, aby ste podnietili prekrvenie.

**Osobný ochranný výstroj**

Noste ochranné okuliare



Noste ochranu sluchu



Noste bezpečnostnú obuv



Noste ochranné rukavice



Noste tesne priliehavé pracovné oblečenie

**SK****Prehľad o prístroji**

**Poznámka:** Skutočný výzor vášho stroja sa môže líšiť od obrázkov.

## ► S. 3, bod 1

1. Rezný mechanizmus
  2. Ochrana rúk
  3. Predná rukoväť
  4. Blokovaníe zapnutia
  5. Aretačné tlačidlo pre nastavenie držadla
  6. Zadná rukoväť
  7. Zapínač/vypínač
  8. Akumulátor (nie sú súčasťou dodávky)
- S. 3, bod 2
9. Indikátor zvyškovej kapacity
  10. Tlačidlo pre indikovanie kapacity
  11. Tlačidlo blokovaníe
  12. Kontrolky
  13. Akumulátorová nabíjacia stanica (nie sú súčasťou dodávky)

**Rozsah dodávky**

- Návod na použitie
- Akumulátorové nožnice na živý plot
- Akumulátorové nožnice na živý plot
- Ochrana noža

**Obsluha****Nabíjanie akumulátora**

**Poznámka:** Akumulátor a nabíjačka nie sú súčasťou dodávky a sú k dispozícii voliteľne u vášho predajcu (► *Príslušenstvo* – s. 44).



**UPOZORNENIE! Nebezpečenstvo poranenia!** Dodržiavajte bezpečnostné pokyny pre manipuláciu s akumulátorovými prístrojmi.



**OZNÁMENIE! Nebezpečenstvo poškodenia prístroja!** Akumulátor hlbkovo nevybíjajte.



**OZNÁMENIE! Nebezpečenstvo poškodenia prístroja!** Po automatickom vypnutí prístroja prestaňte stláčať zapínač/vypínač.



**Poznámka:** Li-Ion akumulátor sa môže kedykoľvek nabiť bez skrátenia životnosti. Prerušenie procesu nabíjania akumulátor nepoškodí.



**Poznámka:** Ak je akumulátor kompletne nabitý, nabíjacia stanica sa automaticky prestaví na udržiavacie nabíjanie. Akumulátor môže zostať trvalo v nabíjacej stanici.

Pred prvým uvedením do prevádzky sa musí akumulátor nabiť (doba nabíjania: ► *Technické údaje* – s. 43).

- Stlačte blokované tlačidlo (11) a akumulátor vytiahnite z prístroja.
- Vložte akumulátor do nabíjacej stanice.
- Zástrčku nabíjacej stanice zasuňte do zásuvky.

Stav nabitia sa zobrazí prostredníctvom kontrolky (12).

- Akumulátor vložte do prístroja a nechajte bezpečne zapadnúť.

**Skontrolujte zostatkovú kapacitu akumulátora**

- Stlačte tlačidlo (10).

Zostatková kapacita akumulátora je indikovaná kontrolkami (9).

**Pred spustením skontrolujte!**

**NEBEZPEČENSTVO! Pozor, nebezpečenstvo poranenia!** Náradie sa smie uviesť do prevádzky len vtedy, ak neboli zistené žiadne chyby. Ak je niektorý diel chybný, musí sa pred ďalším použitím bezpečne vymeniť.

Skontrolujte bezpečnostné zariadenia a bezpečný stav prístroja:

- Skontrolujte pevné utiahnutie všetkých častí prístroja.
- Skontrolujte, či sa vyskytujú viditeľné chyby: zlomené diely, trhliny atď.

**Strihanie živých plotov**

**OZNÁMENIE! Nebezpečenstvo poškodenia prístroja!** V blízkosti plotov pracujte obzvlášť opatrne!

Keď sa v reznom mechanizme zachytí strihaný materiál, drôt z plotu a pod., prístroj ihneď vypnite.

- Stiahnite ochranu noža.
- S. 4, bod 5
- Stlačte aretačné tlačidlo (5) a podržte stlačené.
  - Zadnú rukoväť otočte do zvolenej polohy a nechajte ju zapadnúť.
- S. 3, bod 1
- Zapnutie: Súčasne stlačte blokovaníe zapnutia (4) a zapínač/vypínač (7). Nepichajte do živého plotu špičkou.
  - Vypnutie: Pustite zapínač/vypínač (7).
  - Po vypnutí počkajte, až sa nôž zastaví.
  - Nasadte ochranu noža.

**Pokyny k strihaniu živých plotov.**

**OZNÁMENIE! Nebezpečenstvo škôd na životnom prostredí!** Práce so záhradníkymi nožnicami sa nesmú vykonávať počas obvyklého času pokoja.

Pred strihaním živého plotu treba skontrolovať, či v živom plote nehníezdia vtáky.

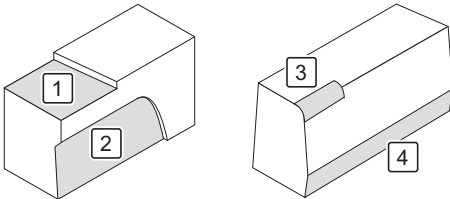

1. Živý plot prstrihnite na zvolenú výšku.
2. Živý plot orežte zdola smerom nahor do lichobežníka.
3. Horné hrany živého plota zaoblite.
4. Prízemnú časť živého plota trochu orežte.

### Čistenie a údržba



**NEBEZPEČENSTVO! Nebezpečenstvo poranenia!** Pred každou údržbou a/alebo čistením:

- Odstráňte akumulátor.
- Prístroj nechajte vychladnúť.

#### Prehľad čistenia

##### V prípade potreby

Čo?	Ako?
Čistenie zariadenia	► Čistenie zariadenia – s. 43
Namažte olejom rezačiaci mechanizmus	Rezací mechanizmus vyčistite štetcom. Následne nastriekajte rezací mechanizmus zo všetkých strán olejom.

Chyba/porucha	Príčina	Odstránenie
Prístroj nefunguje.	Akumulátor nezaskočil?	Akumulátor nechať zapadnúť.
	Je akumulátor vybitý?	► <i>Nabíjanie akumulátora</i> – s. 42.
	Defektný akumulátor?	Kontaktujte predajcu.
	Chybný prístroj?	

Pokiaľ nemôžete chybu odstrániť sami, obráťte sa, prosím, priamo na predajcu. Nezabudnite prosím, že vplyvom neodborných opráv zaniká aj nárok na záručné plnenie a vám vzniknú príp. dodatočné náklady.

### Likvidácia

#### Likvidácia zariadenia

Symbol prečiarknutého kontajnera znamená: Batérie a akumulátory, elektrické a elektronické zariadenia sa nesmú likvidovať spolu s domovým odpadom. Môžu obsahovať látky škodlivé pre životné prostredie a zdravie.



Spotrebiteľia sú povinní zneškodniť staré elektrické spotrebiče, spotrebované batérie a akumulátory oddelene od domového odpadu na oficiálnom zbernom mieste, aby sa zabezpečilo správne ďalšie spracovanie. Viac informácií o vrátení vám poskytne predajca. Vrátenie je bezplatné.

Batérie a akumulátory, ktoré nie sú v starých elektrických zariadeniach vmontované, vyberte pred likvidáciou zo zariadenia a zlikvidujte v rámci triedeného odpadu. Litiové batérie a akumulátory všetkých sys-

### Čistenie zariadenia

- Odstráňte hrubú špínu.
- Prístroj utrite jemne navlhčenou handrou.

### Uschovanie, preprava

#### Uskladnenie



**NEBEZPEČENSTVO! Nebezpečenstvo poranenia!** Zabezpečte, aby nepovolane osoby nemali žiadny prístup k prístroju!

- Nasadte ochranný obal na kofajničku pítky.
- Náradie skladujte na suchom, riadne vetranom mieste.

#### Preprava

- Nasadte ochranný obal na rezný mechanizmus.
- Prístroj zabezpečte proti zošmyknutiu.
- Pri zasielaní použite podľa možnosti originálny obal.

### Poruchy a náprava

#### Keď niečo nefunguje...



**NEBEZPEČENSTVO! Nebezpečenstvo poranenia!** Neodborné opravy môžu viesť k tomu, že váš prístroj už nebude bezpečne fungovať. Tým ohrozujete seba a svoje okolie.

Často sú to len drobné chyby, ktoré vedú k poruche. Väčšinou ich môžete odstrániť sami. Prv, než sa obrátite na predajcu, pozrite sa, prosím, na nasledujúcu tabuľku. Ušetríte si tak veľa námahy a prípadne aj náklady.

témov sa musia odovzdávať na zberné miesta iba vo vybitom stave. Pól batérie musí byť vždy prelepený, aby sa predišlo skratu.

Každý koncový používateľ je sám zodpovedný za vymazanie osobných údajov z použitých zariadení, ktoré sa majú zlikvidovať.

#### Likvidácia obalu

Obal sa skladá z kartónu a príslušným spôsobom označených plastov, ktoré sa dajú recyklovať.



- Odvezte tieto materiály na recykláciu.

### Technické údaje

Číslo artikla	196056
Akumulátorové nožnice na živý plot	
Trieda ochrany	III
Rezná dĺžka	610 mm
Počet zdvihov	2400 min <sup>-1</sup>
Hladina akustického tlaku (L <sub>PA</sub> )*	82,3 dB(A) (K = 3 dB(A))

**SK**

<b>Číslo artikla</b>	<b>196056</b>
Hladina akustického tlaku ( $L_{WA}$ ) <sup>*</sup>	91,2 dB(A) ( $K = 3$ dB(A))
Vibrácia**	< 2,5 m/s <sup>2</sup> ( $K = 1,5$ m/s <sup>2</sup> )

- \*) Uvedené hodnoty sú emisnými hodnotami, čo neznamená, že sú zároveň zhodné s bezpečnými hodnotami na pracovisku. Hoci existuje určitá korelácia medzi hladinami emisií a imisií, nedá sa z toho spoľahlivo odvodiť, či sú alebo nie sú potrebné dodatočné preventívne opatrenia. Faktory, ktoré ovplyvňujú aktuálnu hladinu imisií na pracovisku, zahŕňajú osobitosť pracovného priestoru, iné zdroje hluku, napr. počet strojov a iných príťahých pracovných operácií. Povolené hodnoty na pracovisku sa môžu taktiež líšiť medzi jednotlivými krajinami. Táto informácia však má užívateľovi umožniť lepší odhad ohrozenia a rizika. Zistenie emisných hodnôt hluku podľa EN 60745-1.
- \*\*) Uvedená emisná hodnota kmitania bola meraná podľa normovaného skúšobného postupu a môže sa používať na porovnanie náradia s iným náradím; uvedená emisná hodnota kmitania sa môže použiť i k počiatočnému odhadu vysadení. Emisná hodnota kmitania sa počas používania náradia môže odlišovať od hodnoty údajov, a síce v závislosti od druhu a spôsobu používania náradia. Snažte sa udržiavať zaťaženie vibráciami pokiaľ možno na čo najnižšom stupni. Opatrenia na zníženie vibračného zaťaženia je napr. Obmedzenie pracovného času. Pritom sa musia zohľadniť všetky prvky prevádzkového cyklu (napríklad doby, počas ktorých je nástroj vypnutý, a také doby, počas ktorých je nástroj síce zapnutý, ale beží bez zaťaženia). Zistenie emisných hodnôt vibrácií podľa EN 60745-1 & EN 60745-2-15.

**Príslušenstvo**

Náhradné diely dostanete u vášho predajcu.

<b>Číslo výrobku</b>	<b>Súčasť príslušenstva</b>
196051	Akumulátor 2 Ah
196052	Akumulátor 4 Ah
196054	Akumulátorová nabíjacia stanica
196055	Akumulátorová nabíjacia stanica
196053	Súprava akumulátorov s nabíjačkou

## Spis treści

Przed rozpoczęciem użytkowania...	45
Dla Twego bezpieczeństwa	45
Urządzenie w zarysie	49
Obsługa	49
Czyszczenie i konserwacja	50
Magazynowanie, transport	50
Zakłócenia i ich usuwanie	50
Utylizacja	51
Dane techniczne	51
Roszczenia gwarancyjne	116

## Przed rozpoczęciem użytkowania...

### Użytkowanie zgodne z przeznaczeniem

Urządzenie przeznaczone jest wyłącznie do przycinania żywopłotów, krzewów i zarośli w terenie.

Urządzenia wolno używać wyłącznie na prywatnych terenach.

Urządzenie nie jest przeznaczone do użytku komercyjnego. Koniecznie przestrzegać uznanych przepisów o zapobieganiu wypadkom i załączonych wskazań bezpieczeństwa.

Wykonywać tylko czynności opisane w niniejszej instrukcji użycia. Każde inne zastosowanie jest niezgodne z przeznaczeniem i niedozwolone. Producent nie ponosi odpowiedzialności cywilnej za wynikające stąd szkody.

### Co oznaczają zastosowane symbole?

Ostrzeżenia i informacje w niniejszej instrukcji obsługi są wyraźnie oznaczone. W instrukcji wykorzystano następujące symbole:



**NIEBEZPIECZEŃSTWO! Bezpośrednie zagrożenie życia i zdrowia!** Bezpośrednio niebezpieczna sytuacja, która może spowodować śmierć lub ciężkie obrażenia.



**OSTRZEŻENIE! Prawdopodobne zagrożenie życia lub odniesienia obrażeń!** Sytuacja stanowiąca zagrożenie, która może spowodować śmierć lub ciężkie obrażenia.



**PRZESTROGA! Możliwe niebezpieczeństwo zranienia!** Niebezpieczna sytuacja, która może spowodować obrażenia.



**UWAGA! Niebezpieczeństwo uszkodzenia urządzenia!** Sytuacja, która może spowodować straty materialne.



**Wskazówka:** Informacje pozwalające na lepsze zrozumienie obsługi.

Te symbole oznaczają wymagane środki ochrony osobistej:



## Dla Twego bezpieczeństwa

### Ogólne wskazówki bezpieczeństwa

- W celu zapewnienia bezpiecznego obchodzenia się z urządzeniem, użytkownik musi przed pierwszym użyciem przeczytać ze zrozumieniem niniejszą instrukcję obsługi.
- W przypadku sprzedaży urządzenia lub przekazania go innym osobom, należy koniecznie dołączyć do niego instrukcję obsługi.

### Ogólne wskazówki bezpieczeństwa dotyczące elektronarzędzi



**OSTRZEŻENIE! Należy zapoznać się ze wszystkimi wskazówkami bezpieczeństwa i zaleceniami.** Nieprzestrzeganie wskazań bezpieczeństwa i zaleceń może być przyczyną porażenia prądem elektrycznym, pożaru i/lub ciężkich obrażeń ciała.

- Wszystkie wskazówki bezpieczeństwa i instrukcje należy przechować na potrzeby ich wykorzystania w przyszłości.** Użyte we wskazówkach bezpieczeństwa pojęcie Elektronarzędzie odnosi się do narzędzi z zasilaniem sieciowym (wyposażonych w kabel sieciowy) oraz do narzędzi z zasilaniem akumulatorowym (bez kabla sieciowego).

### Bezpieczeństwo na stanowisku pracy

- W miejscu pracy należy zachować czystość i zapewnić dobre oświetlenie.** Nieporządek lub brak właściwego oświetlenia w miejscu pracy grozi wypadkiem.
- Nie używać elektronarzędzi w środowisku zagrożonym wybuchem, w którym znajdują się ciecze, gazy lub pyły o właściwościach palnych.** Podczas pracy elektronarzędzi powstają iskry, które mogą spowodować zapalenie pyłu lub par.
- Podczas eksploatacji elektronarzędzia w strefie wykonywania prac nie mogą przebywać dzieci ani inne osoby.** Odwrócenie uwagi podczas pracy grozi utratą kontroli nad urządzeniem.

### Bezpieczeństwo elektryczne

- Wtyczka przyłączeniowa elektronarzędzia musi pasować do gniazda wtykowego.** Zabrania się wprowadzania jakichkolwiek modyfikacji w konstrukcji wtyczki. Zabrania się stosowania adapterów w przypadku elektronarzędzi wyposażonych w uzziemienie ochronne. Korzystanie z oryginalnych wtyczek i odpowiednich gniazdek wtykowych ogranicza ryzyko porażenia prądem.
- Nie dotykać uzziemionych powierzchni, jak np. rury, urządzenia grzejne, piece i chłodziarki.** Ryzyko porażenia prądem zwiększa się, jeśli ciało człowieka jest uzziemione.
- Chronić elektronarzędzia przed deszczem i wilgocią.** Wniknięcie wody do wnętrza elektronarzędzia zwiększa ryzyko porażenia prądem.

**PL**

- **Nie wolno używać kabla w sposób niezgodny z jego przeznaczeniem, tzn. do ciągnięcia lub zawieszania urządzenia. Nie ciągnąć za kabel w celu wyjęcia wtyczki z kontaktu. Chronić kabel przed wysoką temperaturą, olejem, ostrymi krawędziami oraz ruchomymi elementami urządzenia. Uszkodzenie lub spłątanie kabla zwiększa ryzyko porażenia prądem.**
- **Podczas użytkowania elektronarzędzia na wolnym powietrzu należy korzystać wyłącznie z przedłużaczy dopuszczonych do stosowania na zewnątrz. Stosowanie przedłużaczy dopuszczonych do użytkowania na zewnątrz ogranicza ryzyko porażenia prądem.**
- **Jeśli nie da się uniknąć eksploatacji elektronarzędzia w środowisku wilgotnym, należy zastosować wyłącznik różnicowoprądowy. Wyłączniki różnicowoprądowe zmniejszają ryzyko porażenia prądem elektrycznym.**

#### **Bezpieczeństwo ludzi**

- **Podczas pracy z elektronarzędziem należy zachować szczególną ostrożność oraz postępować w sposób przemyślany i rozważny. Nie korzystać z elektronarzędzia w przypadku zmęczenia lub pod wpływem narkotyków, alkoholu lub leków. Chwilowa nieuwaga podczas pracy z elektronarzędziem może prowadzić do poważnych obrażeń.**
- **Korzystać ze środków ochrony indywidualnej oraz zawsze nosić okulary ochronne. Korzystanie ze środków ochrony osobistej, takich jak maska przeciwpyłowa, antypoślizgowe obuwie ochronne, kask ochronny, czy środki ochrony słuchu, pozwala, w zależności od rodzaju oraz sposobu zastosowania elektronarzędzia, ograniczyć ryzyko odniesienia obrażeń.**
- **Unikać przypadkowego załączenia urządzenia. Przed podłączeniem do zasilania sieciowego i/lub akumulatora, przed podniesieniem i przeniesieniem elektronarzędzia należy się upewnić, że jest ono wyłączone. Przenoszenie elektronarzędzia z palcem na wyłączniku lub też podłączenie źródła zasilania przy załączonym urządzeniu grozi wypadkiem.**
- **Przed włączeniem elektronarzędzia należy zdemontować/usunąć narzędzia regulacyjne i klucze montażowe. Narzędzie lub klucz pozostawiony w obracającym się elemencie urządzenia stwarza niebezpieczeństwo odniesienia obrażeń.**
- **Należy unikać nienaturalnej postawy ciała. Zawsze należy pamiętać o stabilnej postawie i zachowaniu równowagi. Pozwala to lepiej zapanować nad urządzeniem w nieoczekiwanej sytuacji.**
- **Podczas pracy należy nosić odpowiednią odzież. Nie zakładać luźnej odzieży ani biżuterii. Chronić włosy, odzież oraz rękawice przed kontaktem z poruszającymi się podzespołami urządzenia. Luźne ubranie, biżuteria i długie włosy mogą zostać wciągnięte przez poruszające się podzespoły.**
- **Jeżeli istnieje możliwość montażu urządzeń do odsysania i wychwytywania pyłów należy się upewnić, że są one podłączone i prawidłowo użytkowane. Stosowanie odkurzacza pozwala ograniczyć zagrożenia powodowane przez pyły.**

#### **Eksploatacja i prawidłowe obchodzenie się z elektronarzędziami**

- **Urządzenia nie przeciążać. Elektronarzędzia należy stosować wyłącznie do prac, do których są przeznaczone. Dobór właściwego elektronarzędzia zapewnia bardziej wydajną oraz bezpieczniejszą pracę w podanym zakresie mocy.**
- **Nie korzystać z elektronarzędzi, które mają uszkodzone wyłączniki. Eksploatacja elektronarzędzia, którego nie można załączyć/wyłączyć, jest niebezpieczna. Uszkodzone narzędzie należy naprawić.**
- **Przed zmianą ustawień urządzenia, zmianą wyposażenia dodatkowego lub też przed odłożeniem urządzenia należy wyciągnąć wtyczkę z gniazdka i/lub zdemontować akumulator. To profilaktyczne działanie pozwala zapobiec przypadkowemu uruchomieniu urządzenia.**
- **Nieużywane elektronarzędzia należy przechowywać poza zasięgiem dzieci. Nie wolno zezwalać na używanie urządzenia osobom, które go nie znają lub nie zapoznały się z niniejszą instrukcją. Elektronarzędzia obsługiwane przez osoby niedoświadczone mogą być niebezpieczne.**
- **Zadbać o odpowiednią kontrolę i konserwację elektronarzędzi. Należy regularnie sprawdzać, czy ruchome elementy i podzespoły działają prawidłowo i nie zacinają się, czy nie są pęknięte lub też uszkodzone w sposób wpływający na pogorszenie funkcjonowania całego urządzenia. Przed przystąpieniem do pracy z urządzeniem zlecić naprawę uszkodzonych części. Niewłaściwa konserwacja elektronarzędzi jest częstą przyczyną wypadków.**
- **Narzędzia tnące muszą być ostre i czyste. Prawidłowo konserwowane narzędzia tnące o ostrych krawędziach rzadziej się zacinają i łatwiej pozwalają się prowadzić.**
- **Podczas korzystania z elektronarzędzia, wyposażenia dodatkowego, narzędzi roboczych itd. należy stosować się do niniejszych instrukcji. Należy przy tym uwzględnić warunki pracy i rodzaj wykonywanych czynności. Używanie elektronarzędzi do zastosowań niezgodnych z ich przeznaczeniem stwarza niebezpieczeństwo wypadku.**

#### **Stosowanie i obchodzenie się z narzędziem akumulatorowym**

- **Akumulator należy ładować wyłącznie w ładowarkach zalecanych przez producenta. Istnieje ryzyko pożaru, jeżeli do ładowarki przeznaczonej dla określonego typu akumulatorów włożone zostaną inne akumulatory.**

- **W narzędziach elektrycznych stosować wyłącznie akumulatory przewidziane do tego celu.** Używanie innych akumulatorów może doprowadzić do obrażeń i zagrożenia pożarowego.
- **Akumulator, który nie jest używany, należy przechowywać z dala od spinaczy biurowych, monet, kluczy, gwoździ, śrub i innych drobnych metalowych przedmiotów, które mogą spowodować zwarcie.** Zwarcie pomiędzy stykami akumulatora może spowodować oparzenia lub pożar.
- **W przypadku nieprawidłowego zastosowania, z akumulatora może wypływać elektrolit. Należy unikać kontaktu z elektrolitem. Po przypadkowym kontakcie, skórę przemyć wodą. Jeżeli ciecz dostanie się do oczu, należy dodatkowo skonsultować się z lekarzem.** Wyciekający elektrolit może powodować podrażnienia skóry lub poparzenia.
- **Akumulatora nie otwierać.** W wyniku nieprawidłowej ingerencji akumulator można uszkodzić.
- **Akumulatora nie narażać na oddziaływanie wysokiej temperatury, ognia, wody ani wilgoci.** Istnieje niebezpieczeństwo wybuchu!
- **W przypadku uszkodzenia lub nieprawidłowego obchodzenia się z akumulatorem mogą wydostawać się opary. Zapewnić dobrą wentylację, w razie dolegliwości zwrócić się do lekarza.** Opary mogą drażnić drogi oddechowe i powodować choroby.
- **Nigdy nie próbować ładować zwykłych baterii.** W przeciwnym razie istnieje zagrożenie pożarem lub wybuchem.
- **Akumulator ten wolno stosować tylko w połączeniu z tym elektronarzędziem.** Inne elektronarzędzia mogą ewentualnie przeciążyć akumulator i w ten sposób go uszkodzić.
- **Stosować wolno tylko dopuszczone przez producenta ładowarki o parametrach zgodnych z wartościami podanymi na tabliczce znamionowej akumulatora.** Stosowanie ładowarek o odmiennych parametrach może spowodować zagrożenie obrażeń i szkód rzeczowych w wyniku wybuchu akumulatorów.

#### Zasady bezpieczeństwa dla ładowarek

- **Chronić elektronarzędzia przed deszczem i wilgocią.** Wniknięcie wody do wnętrza elektronarzędzia zwiększa ryzyko porażenia prądem.
- **Ładowarkę utrzymywać w czystości.** Zabrudzenia powodują zagrożenie porażenia prądem elektrycznym.
- **Przed każdym użyciem należy sprawdzić ładowarkę, kabel i wtyczkę.** Ładowarki uszkodzonej nie używać.
- **Ładowarki nie otwierać samodzielnie a wszelkie naprawy należy zlecać tylko wykwalifikowanemu, fachowemu personelowi i tylko przy użyciu oryginalnych części zamiennych.** Uszkodzone ładowarki, kable i wtyczki zwiększają zagrożenie porażenia prądem elektrycznym.
- **Z ładowarki nie należy korzystać na łatwopalnym podłożu (np. papier, tekstylia, itd.) ani w łatwopalnym otoczeniu.** Z powodu nagrzewania ładowarki podczas ładowania istnieje zagrożenie pożarowe.
- **Zwracać uwagę na dzieci i upewnić się, że nie bawią się ładowarką. Dzieci i osoby z zaburzeniami psychicznymi lub fizycznymi mogą używać ładowarki tylko pod nadzorem lub jeśli zostały poinstruowane w zakresie korzystania.** Staranny instruktaż zmniejsza prawdopodobieństwo nieprawidłowej obsługi i obrażeń.

#### Serwis

- **Naprawę elektronarzędzi należy powierzać tylko wykwalifikowanym specjalistom przy użyciu wyłącznie oryginalnych części zamiennych.** Stanowi to gwarancję zachowania bezpieczeństwa eksploatacji urządzenia.

#### Zasady bezpieczeństwa dotyczące nożyc do żywopiółtów

- **Ciąć tylko drewno. Nożyc do żywopiółtów nie należy używać do prac, do których nie są przeznaczone.** Użycie nożyc do żywopiółtów niezgodne z przeznaczeniem może prowadzić do niebezpiecznych sytuacji.
- **Nożyc do żywopiółtów nie można używać do strzyżenia trawy/brzegów trawnika ani do rozdrabniania w rozumieniu kompostowania.**
- **Jeśli występują nietypowo silne drgania lub zwiększa się hałas podczas eksploatacji, należy natychmiast wyłączyć urządzenie i wyciągnąć wtyczkę.** Narzędzie tnące mogło ulec uszkodzeniu przez ciało obce i dlatego nie zapewnia dalszej bezpiecznej eksploatacji.
- **Nigdy nie wolno samemu trzymać ciętego materiału. Zakleszczony cięty materiał należy usuwać tylko przy wyłączonym urządzeniu.** Chwila nieuwagi podczas użytkowania nożyc do żywopiółtów może doprowadzić do poważnych obrażeń.
- **Należy trzymać nożyce do żywopiółtów mocno dwiema rękami, przy czym kciuk i palce obejmują uchwyty nożyc do żywopiółtów.** Po zastosowaniu odpowiednich środków operator może zminimalizować momenty zagrożenia.
- **Narzędzie elektryczne należy trzymać tylko za izolowane powierzchnie chwytów, ponieważ nóż tnący może zetknąć się z zasłoniętymi przewodami prądu.** Kontakt noża tnącego z przewodem przewodzącym napięcie może spowodować, że metalowe części urządzenia znajdują się pod napięciem i doprowadzą do porażenia elektrycznego.
- **Nigdy nie puszczać nożyc do żywopiółtów. Należy unikać nieprawidłowych pozycji i nie ciąć powyżej wysokości ramion.** Pozwoli to na uniknięcie niezamierzonego kontaktu z narzędziem tnącym i lepszą kontrolę nad nożycami do żywopiółtów w nieoczekiwanych sytuacjach.

PL

- **Nożyce do żywopłatów należy nosić wyłączoną za przedni uchwyt tak, aby narzędzie tnące znajdowało się dalej od ciała. Podczas transportu lub przechowywania nożyc do żywopłatów zawsze zakładać osłonę.** Rozważne postępowanie się nożycami do żywopłatów zmniejsza możliwość przypadkowego kontaktu z poruszającym się narzędziem tnącym.
- **Podczas używania nożyc do żywopłatów należy zwrócić uwagę na stabilną postawę i utwardzone, pewne i równe podłoże.** Podłoże śliskie i niestabilne, jak np. drabina, mogą prowadzić do utraty równowagi lub kontroli nad nożycami do żywopłatów.
- **Podczas cięcia naprzężonych gałęzi trzeba zawsze liczyć się z ich odbiciem w odwrotnym kierunku.** Jeśli napięcie we włóknach drzewa zwolni się, istnieje możliwość uderzenia gałęzi w operatora i/lub utraty kontroli nad nożycami do żywopłatów.
- **Aby chronić się przed porażeniem prądem, nigdy nie wolno korzystać z urządzenia bliżej niż 15 m do przewodów napowietrznych.** Często przewody elektryczne są mocno zarosnięte i nie widać ich od razu.
- **Nie należy używać nożyc do żywopłatów na drzewie.** Używanie nożyc do żywopłatów na drzewie powoduje niebezpieczeństwo obrażeń.
- **Należy zapoznać się z otoczeniem pracy.** Ze względu na hałas powodowany przez nożyce do żywopłatów można nie usłyszeć innych przeszkód i niebezpieczeństw.
- **Nigdy nie wolno używać przerobionych lub niekompletnych nożyc do żywopłatów.** Tylko w ten sposób można zapewnić, że wszystkie uchwyty i zabezpieczenia są zamocowane również na urządzeniu.
- Nigdy nie wolno czyścić narzędzia tnącego podczas pracy.
- Nie wolno korzystać z nożyc do żywopłatów, jeśli mają uszkodzone lub silnie zużyte urządzenie tnące.
- Nie nosić biżuterii, która może zostać pochwycona przez narzędzie tnące.

#### Dodatkowe zasady bezpieczeństwa

- Urządzenie nie jest przeznaczone do użytkowania przez osoby (także dzieci) znajdujące się w ograniczonym stanie fizycznym, sensorycznym lub umysłowym, bądź którym brakuje doświadczenia i/lub wiedzy, chyba że są pilnowane przez odpowiedzialne osoby i otrzymują od nich instrukcje na temat użytkowania urządzenia.
- Należy pilnować dzieci, aby upewnić się, że nie bawią się urządzeniem.
- Instrukcję obsługi należy zawsze przechowywać tak, aby można było po nią sięgnąć.
- **Nie używać akcesoriów, które nie zostały przewidziane i nie są zalecane przez producenta specjalnie do tego narzędzia elektrycznego.** Sama możliwość zamocowania akcesoriów na narzędziu elektrycznym nie gwarantuje bezpiecznego użytkowania.

- **Nigdy nie używać elektronarzędzia, jeżeli jego kabel jest uszkodzony. Uszkodzonych kabli nie dotykać, natychmiast wyciągnąć wtyczkę sieciową.** Uszkodzony kabel zwiększa ryzyko porażenia elektrycznego.
- **Nie dopuszczać do niekontrolowanego samorozruchu.** Jeżeli przerwano dopływ energii elektrycznej, np. z powodu chwilowego zaniku zasilania lub wyciągnięcia wtyczki z gniazda sieciowego, urządzenie należy wyłączyć.
- **Podczas pracy trzymać elektronarzędzie mocno obiema rękoma i stać w pewnej, stabilnej pozycji.** Prowadzenie elektronarzędzia oburącz jest bezpieczniejsze.
- **Uchwyty powinny być suche i wolne od olejów i smarów.** Śliskie uchwyty mogą spowodować wypadki.
- **Należy zawsze przestrzegać obowiązujących krajowych i międzynarodowych przepisów BHP.** Przed przystąpieniem do pracy poinformuj się na temat obowiązujących w miejscu pracy przepisów.
- **Nie pozostawiać żadnych narzędzi, przedmiotów czy kabli w obszarze roboczym urządzenia.** W wyniku potknięcia możesz się zranić o elektronarzędzie.
- Należy się upewnić, że wszystkie zabezpieczenia i uchwyty są zamontowane podczas obsługi urządzenia.
- Nigdy nie wolno próbować uruchamiać nie w pełni zamontowanego urządzenia lub urządzenia, które przeszło niedozwolone modyfikacje.
- Przed odłożeniem narzędzia elektrycznego należy odczekać, aż się zatrzyma.
- Pamiętaj, że części wirujące mogą znajdować się także za otworami na- i wywiewnymi.
- Symboli, które znajdują się na urządzeniu, nie wolno usuwać ani przykrywać. Nieczytelne napisy na urządzeniu należy natychmiast zamienić na nowe.



Przed uruchomieniem przeczytać instrukcję obsługi i przestrzegać jej zaleceń.



Chronić urządzenie przed wilgocią. Przechowywać w suchym miejscu.



Akumulator wolno ładować wyłącznie wewnątrz pomieszczeń.



Nie wyrzucać akumulatora wraz z odpadami domowymi!



Nie wyrzucać akumulatora do akwenów wodnych!



Nie wrzucać akumulatora do ognia!



Nie wystawiać akumulatora na działanie promieni słonecznych czy wysokiej temperatury!

## Niebezpieczeństwo z powodu wibracji



**PRZESTROGA! Niebezpieczeństwo obrażeń przez wibracje!** Wibracje mogą spowodować szczególnie u osób z zaburzeniami układu krążenia uszkodzenia naczyń krwionośnych lub nerwów.

W przypadku wystąpienia następujących symptomów przerwać natychmiast pracę i udać się do lekarza: drętwienie części ciała, utrata czucia, swędzenie, kłucie, ból, zmiany koloru skóry.

Podana w danych technicznych wartość wibracji dotyczy głównego przeznaczenia urządzenia. Faktyczna wartość wibracji podczas pracy może odbiegać od podanej ze względu na wymienione poniżej czynniki:

- użytkowanie niezgodne z przeznaczeniem;
- niewłaściwe narzędzia robocze;
- niewłaściwe tworzywo;
- niedostateczna konserwacja.

Zagrożenia te można znacząco zredukować, postępując według następujących wskazówek:

- Urządzenie konserwować zgodnie ze wskazówkami zawartymi w instrukcji użytkownika.
- Unikać pracy w niskich temperaturach.
- Przy niskich temperaturach chronić całe ciało, a przede wszystkim ręce, przed zmarznięciem.
- Robić regularnie przerwy, gimnastykować ręce w celu poprawienia ukrwienia.

## Wyposażenie ochrony osobistej



Nosić okulary ochronne



Używać środków ochrony słuchu



Nosić obuwie ochronne



Używać rękawic ochronnych



Nosić ściśle przylegającą odzież roboczą

## Urządzenie w zarysie



**Wskazówka:** Rzeczywisty wygląd urządzenia może się różnić od ilustracji.

### ► Str. 3, ustęp 1

1. Listwa tnąca
2. Ochrona rąk
3. Uchwyt przedni
4. Blokada włączenia
5. Przycisk blokady do nastawienia uchwytu
6. Uchwyt tylny
7. Włącznik/wyłącznik
8. Akumulator (nie wchodzi w zakres dostawy)

### ► Str. 3, ustęp 2

9. Wskaźnik pozostałej pojemności

10. Przycisk wskaźnika pojemności
11. Przycisk blokujący
12. Kontrolki
13. Ładowarka (nie wchodzi w zakres dostawy)

## Zakres dostawy

- Instrukcja obsługi
- Akumulatorowe nożyce do żywopłotu
- Akumulatorowe nożyce do żywopłotu
- Osłona noży

## Obsługa



## Ładowanie akumulatora



**Wskazówka:** Akumulator i ładowarka nie wchodzi w zakres dostawy, są dostępne osobno w fachowych punktach handlowych (► *Wyposażenie dodatkowe – str. 51*).



**PRZESTROGA! Niebezpieczeństwo zranienia!** Przestrzegać wskazówek bezpieczeństwa dla urządzeń akumulatorowych.



**UWAGA! Niebezpieczeństwo uszkodzenia urządzenia!** Nie dopuszczać do całkowitego rozładowania akumulatora.



**UWAGA! Niebezpieczeństwo uszkodzenia urządzenia!** Po samoczynnym wyłączeniu się urządzenia nie naciskać przycisku włącznika/wyłącznika.



**Wskazówka:** Akumulatory litowo-jonowe można ładować w dowolnym momencie. Nie skraca to ich żywotności. Przerwanie procesu ładowania nie powoduje uszkodzenia akumulatora.



**Wskazówka:** Jeżeli akumulator jest całkowicie naładowany, ładowarka przestawia się automatycznie na ładowanie podtrzymujące. Akumulator może pozostawać przez cały czas w gnieździe ładowarki.

Przed pierwszym uruchomieniem należy naładować akumulator (czas ładowania: ► *Dane techniczne – str. 51*).

- Przycisk blokujący (11) i wyjąć akumulator z urządzenia.
  - Umieścić akumulator w ładowarce.
  - Włożyć wtyczkę sieciową ładowarki do gniazdka.
- Stan ładowania akumulatora sygnalizują kontrolki (12).
- Umieścić akumulator w urządzeniu i docisnąć, aby się zażębił.

## Sprawdzenie pozostałej pojemności akumulatora

- Wcisnąć przycisk (10).

Pozostała pojemność akumulatora jest sygnalizowana przez lampki kontrolne (9).

PL

**Przed uruchomieniem sprawdzić!**

**NIEBEZPIECZEŃSTWO! Ostrożnie – niebezpieczeństwo obrażeń!** Urządzenie można uruchomić tylko wtedy, gdy nie znaleziono żadnej usterki. Jeśli jakaś część jest uszkodzona, należy ją wymienić przed następnym użyciem urządzenia.

Sprawdź urządzenie zabezpieczające i bezpieczny stan urządzenia.

- Sprawdzić wszystkie części, czy są dobrze zamocowane.
- Sprawdzić, czy nie ma widocznych wad: złamanych części, pęknięć itp.

**Cięcie żywopłotu**

**UWAGA! Niebezpieczeństwo uszkodzeń urządzenia!** Szczególnie ostrożnie pracować w pobliżu ogrodzeń!

Gdy w listwie tnącej zaplączą się cięte pędy, drut ogrodzenia lub podobne, urządzenie natychmiast wyłączyć.

- Zdjąć osłonę noża.
- ▶ *Str. 4, ustęp 5*
- Przycisk blokady (5) nacisnąć i przytrzymać wciśnięty.
- Tylny uchwyt obrócić w pożądane położenie i zablokować.
- ▶ *Str. 3, ustęp 1*
- Włączanie: Jednocześnie nacisnąć blokadę włączenia (4) oraz włącznik (7). Nie wsuwać końcówki listwy tnącej do żywopłotu.
- Wyłączanie: Zwolnić włącznik/wyłącznik (7).
- Po wyłączeniu odczekać, aż nóż się zupełnie zatrzyma.
- Nałożyć osłonę noża.

**Wskazówki cięcia żywopłotów**

**UWAGA! Niebezpieczeństwo szkód środowiskowych!** Nie ciąć żywopłotu w zwykajowych godzinach ciszy nocnej. Przed cięciem żywopłotu sprawdzić, czy nie wylęgają się w nim ptaki.

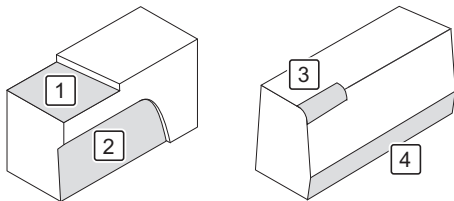

1. Żywopłot ciąć na wymaganą wysokość.
2. Żywopłot odmiadać z dołu do góry w kształcie trapezu.

3. Zaokrąglić górne krawędzie żywopłotu.
4. Przyciąć lekko żywopłot przy ziemi.

**Czyszczenie i konserwacja**

**NIEBEZPIECZEŃSTWO! Niebezpieczeństwo obrażeń!** Przed każdą konserwacją i czyszczeniem:

- Wyjąć akumulator.
- Wychłodzić urządzenie.

**Przegląd czyszczenia****W razie potrzeby**

Co?	Jak?
Czyszczenie urządzenia	▶ <i>Czyszczenie urządzenia – str. 50</i>
Oliwienie mechanizmu tnącego	Wyczyścić mechanizm tnący pędzlem. Następnie spryskać mechanizm tnący olejem ze wszystkich stron.

**Czyszczenie urządzenia**

- Usunąć duże zanieczyszczenia
- Urządzenie przetrzeć lekko zwilżoną szmatką.

**Magazynowanie, transport****Magazynowanie**

**NIEBEZPIECZEŃSTWO! Niebezpieczeństwo obrażeń!** Upewnij się, czy niepowołane osoby nie mają dostępu do urządzenia.

- Założyć osłonę na prowadnicę.
- Urządzenie magazynować w suchym, dobrze przewietrzonym miejscu.

**Transport**

- Założyć osłonę na listwę tnącą.
- Zabezpieczyć urządzenie przed przesuwaniem się.
- Do wysyłki użyć w miarę możliwości oryginalnego opakowania.

**Zakłócenia i ich usuwanie****Jeżeli coś nie działa...**

**NIEBEZPIECZEŃSTWO! Niebezpieczeństwo obrażeń!** Nieprawidłowo przeprowadzone naprawy mogą spowodować, że urządzenie nie będzie już bezpiecznie działać. Zagraża to użytkownikowi i jego otoczeniu.

Zakłócenia są często powodowane przez drobne usterki. Z reguły można je samodzielnie usunąć. Przed zwróceniem się do sprzedawcy należy zasięgnąć informacji w poniższej tabeli. Pozwoli to zaoszczędzić dużo trudu oraz ewentualnych kosztów.

Usterka, zakłócenie	Przyczyna	Postępowanie
Urządzenie nie działa.	Akumulator niezamocowany?	Zamocować (zatrzasnąć) akumulator.
	Rozładowany akumulator?	▶ <i>Ładowanie akumulatora – str. 49.</i>

Usterka, zakłócenie	Przyczyna	Postępowanie
	Uszkodzony akumulator?	Skontaktować się ze sprzedawcą.
	Urządzenie jest uszkodzone?	

Jeżeli usterki nie można usunąć we własnym zakresie, należy skontaktować się bezpośrednio ze sprzedawcą. Należy pamiętać, że nieprawidłowo wykonane naprawy powodują utratę prawa do roszczeń gwarancyjnych i pociągają ew. za sobą dodatkowe koszty.

## Utylizacja

### Utylizacja urządzenia

Przekreślony symbol kosza na odpady oznacza: Baterii i akumulatorów, sprzętu elektrycznego i elektronicznego nie wolno wyrzucać razem z odpadami domowymi. Mogą one zawierać substancje szkodliwe dla środowiska i zdrowia.



Użytkownicy są zobowiązani do usuwania zużytych urządzeń elektrycznych, starych baterii do urządzeń i akumulatorów oddzielnie od odpadów z gospodarstw domowych w oficjalnym punkcie zbiórki w celu zapewnienia właściwego dalszego przetwarzania. Informacji o zwrocie udzieli sprzedawca urządzeń. Zwrot jest bezpłatny.

Baterie i akumulatory, które nie są zainstalowane na stałe w starych urządzeniach elektrycznych, należy usunąć i utylizować oddzielnie przed utylizacją. Baterie litowe i zestawy baterii wszystkich systemów powinny być zwracane do punktów zbiórki tylko po rozładowaniu. Baterie muszą być zawsze chronione przed zwarciami poprzez zaklejenie biegunów.

Każdy użytkownik końcowy jest odpowiedzialny za usunięcie danych osobowych z utylizowanych, zużytych urządzeń.

### Utylizacja opakowania

Opakowanie składa się z pudełka i odpowiednio oznakowanych materiałów z tworzywa sztucznego, które poddają się recyklingowi.



- Materiały te należy przekazać do ponownego przetworzenia.

## Dane techniczne

Numer produktu	196056
<b>Akumulatorowe nożyce do żywopłotu</b>	
Klasa ochrony	III
Długość cięcia	610 mm
Liczba skoków	2400 min <sup>-1</sup>
Poziom ciśnienia dźwięku (L <sub>PA</sub> )*	82,3 dB(A) (K = 3 dB(A))
Poziom mocy dźwięków (L <sub>WA</sub> )*	91,2 dB(A) (K = 3 dB(A))
Drgania**	< 2,5 m/s <sup>2</sup> (K = 1,5 m/s <sup>2</sup> )

\*) Podane wartości to wartości emisji, które nie muszą być jednocześnie wartościami bezpiecznymi na stanowisku pracy. Choćby pomiędzy poziomem emisji i emisji występuje korelacja, to na tej podstawie nie można jednoznacznie stwierdzić, czy dodatkowe środki bezpieczeństwa są konieczne. Czynniki, które mają wpływ na poziom emisji występujący aktualnie na stanowisku pracy, obejmują specyfikę przestrzeni roboczej, inne źródła hałasu, np. liczbę maszyn i inne procesy robocze w

sąsiedztwie. Także dopuszczalne na stanowisku pracy wartości mogą być różne w różnych krajach. Informacja ta powinna jednak umożliwić użytkownikowi lepszą ocenę zagrożenia i ryzyka. Określenie wartości emisji hałasu według EN 60745-1.

\*\*) Podana wartość emisji drgań została zmierzona w oparciu o znormalizowaną procedurę badawczą i może być wykorzystywana do wzajemnego porównywania narzędzi; podana wartość emisji drgań może zostać także użyta do wstępnego oszacowania szkodliwości pracy z narzędziem. Podczas użytkowania narzędzia wartość emisji drgań może odbiegać od podanej wartości w zależności od sposobu jego zastosowania; obciążenie wibracjami należy utrzymywać na możliwie niskim poziomie. Przykładowym działaniem zmniejszającym obciążenie wibracjami jest np. ograniczanie czasu pracy. Należy przy tym także uwzględnić inne elementy cyklu eksploatacji (na przykład czas, w którym narzędzie jest wyłączone lub pozostaje włączone, ale pracuje bez obciążenia). Wyznaczone wartości drgań na podstawie EN 60745-1 & EN 60745-2-15.

## Wyposażenie dodatkowe

Wyposażenie dodatkowe dostępne jest u sprzedawcy.

Numer produktu	Część wyposażenia dodatkowego
196051	Akumulator 2 Ah
196052	Akumulator 4 Ah
196054	Ładowarka
196055	Ładowarka
196053	Zestaw akumulatora z ładowarką

# SI

## Vsebina

Pred začetkom.....	52
Za vašo varnost .....	52
Pregled naprave .....	55
Uporaba .....	55
Čiščenje in vzdrževanje .....	56
Shranjevanje, transport .....	56
Motnje in pomoč .....	57
Odlaganje med odpadke .....	57
Tehnični podatki .....	57
Garancijski list .....	117

## Pred začetkom...

### Pravilna uporaba

Ta naprava je namenjena izključno za rezanje žive meje, grmovja in grmičevja na prostem.

Napravo se lahko uporablja samo na privatnih zemljiščih.

Naprava ni namenjena za profesionalno uporabo. Upoštevat je treba splošno veljavne predpise za preprečevanje nesreč in priložena varnostna navodila. Izvajajte samo dejavnosti, ki so opisane v teh navodilih za uporabo. Vsaka drugačna uporaba je nedovoljena, nepravilna uporaba. Proizvajalec ne prevzema odgovornosti za škodo, do katere pride zaradi nepravilne uporabe.

### Kaj pomenijo uporabljeni simboli?

Napotki za nevarnost in navodila so jasno označena v priročniku za uporabo. Uporabljeni so naslednji simboli:



**NEVARNOST! Neposredna življenjska nevarnost ali nevarnost poškodb!** Neposredna nevarna situacija, ki ima za posledico smrt ali hude poškodbe.



**OPOZORILO! Možna življenjska nevarnost ali nevarnost poškodb!** Splošna nevarna situacija, ki lahko povzroči smrt ali hude poškodbe.



**POZOR! Morebitna nevarnost poškodb!** Nevarna situacija, ki lahko povzroči telesne poškodbe.



**OBVESTILO! Nevarnost poškodb na napravi!** Situacija, ki lahko povzroči materialno škodo.



**Nasvet:** Informacije, ki so navedene za boljše razumevanje poteka.

Ti simboli označujejo potrebno osebno zaščitno opremo:



## Za vašo varnost

### Splošni varnostni napotki

- Za varno ravnanje s to napravo mora uporabnik naprave navodila prebrati in jih razumeti pred prvo uporabo.

- Če napravo prodate ali daste naprej, nujno priložite tudi ta priročnik za uporabo.

### Splošni varnostni napotki za električno orodje



**OPOZORILO! Preberite vse varnostne napotke in navodila.** Neupoštevanje varnostnih napotkov in navodil lahko povzroči električni udar, požar in/ali hude poškodbe.

- **Vsa navodila za uporabo in varnostne napotke hranite za prihodnost.** V varnostnih napotkih uporabljen pojem električno orodje se nanaša na omrežno poganjano električno orodje (z omrežnim kablom) in na električno orodje, ki ga poganja akumulator (brez omrežnega kabla).

### Varnost na delovnem mestu

- **Vaše delovno območje naj bo čisto in dobro osvetljeno.** Nered in neosvetljenost na delovnih območjih lahko vodita do nesreč.
- **Z električnim orodjem ne delajte v okolici, kjer obstaja nevarnost eksplozije in kjer se nahajajo gorljive tekočine, plini ali prah.** Električna orodja proizvajajo iskre, ki lahko vnamejo prah ali hlape.
- **Med uporabljanjem električnega orodja ne puščajte v bližino otrokom ali drugim osebam.** Ob motenju pri delu lahko izgubite nadzor nad napravo.

### Električna varnost

- **Vtič električnega orodja mora ustrezati vtičnici. Vtiča ne smete kakorkoli spreminjati. Ne uporabljajte adapterjev skupaj z ozemljenim električnim orodjem.** Nespremenjeni vtiči in ustrezne vtičnice zmanjšajo tveganje električnega udara.
- **Izogibajte se dotikanju ozemljenih površin kot so cevi, ogrevanje, štedilniki ali hladilniki s telesom.** Če je vaše telo ozemljeno, obstaja povečano tveganje električnega udara.
- **Električno orodje hranite stran od dežja ali vlage.** Vdor vode v električno orodje povzroča tveganje električnega udara.
- **Kabla ne uporabljajte za nošenje ter obežanje električnega orodja ali vlečenje vtiča iz vtičnice.** Kabel hranite stran od toplote, olja, ostrih robov ali premikajočih se delov naprave. Poškodovani ali zviti kabli povečajo tveganje električnega udara.
- **Če delate z električnim orodjem na prostem, uporabljajte samo podaljševalne kable, ki so dovoljeni za delo na prostem.** Uporaba podaljševalnega kabla, ki je namenjen za delo na prostem, zmanjša tveganje električnega udara.
- **Če se uporabi električnega orodja v vlažnem okolju ne morete izogniti, uporabljajte varnostno stikalo za okvarni tok.** Uporaba varnostnega stikala za okvarni tok zmanjša tveganje električnega udara.

### Varnost oseb

- **Bodite pozorni, pazite na to kaj delate in ravnajte z električnim orodjem preudarno. Ne uporabljajte električnega orodja, če ste utrujeni ali pod vplivom drog, alkohola ali zdravil.** Trenutek nepazljivosti lahko pri uporabi električnega orodja vodi do resnih poškodb.

- **Zmeraj nosite osebno zaščitno opremo in zaščitna očala.** Nošenje osebne zaščitne opreme kot so zaščitna maska proti prahu, varnostni čevlji, ki so odporni proti drsenju, varnostna čelada ali glušniki, zmanjša, glede na vrsto in uporabo električnega orodja, tveganje poškodb.
- **Preprečite nenameren vklop. Prepričajte se, da je električno orodje izklopljeno, preden ga priključite na napajanje z električnim tokom in/ali priključite akumulator, orodje dvignite ali ga nosite.** Če imate pri nošenju električnega orodja prst na stikalu ali napravo vklopljeno priključite na oskrbovanje z električnim tokom, lahko to vodi do nesreč.
- **Odstranite orodje za nastavljanje ali vijačne ključe, preden vklopite električno napravo.** Orodje ali ključi, ki se nahajajo v napravi, lahko vodijo do nesreč.
- **Izogibajte se nenaravne drže telesa. Poskrbite za varno postavitve in zmeraj obdržite ravnotežje.** Tako lahko električno orodje v nepričakovanih situacijah lažje nadzorujete.
- **Nosite primerno obleko. Ne nosite ohlapnih oblačil ali nakita. Lase, oblačila in rokavice držite stran od premikajočih se delov.** Ohlapno obleko, nakit ali lase lahko zagrabijo premičnimi deli.
- **Če lahko namestite naprave za sesanje in zbiranje prahu, se prepričajte, ali so priključene in pravilno uporabljene.** Uporaba naprave za sesanje prahu lahko zmanjša nevarnosti zaradi prahu.

#### Uporaba in ravnanje z električnim orodjem

- **Ne preobremenjujte naprave. Za vaše delo uporabljajte za to namenjeno električno orodje.** Z ustreznim električnim orodjem delate boljše in varneje v navedenem območju zmogljivosti.
- **Ne uporabljajte električnega orodja, ki ima okvarjeno stikalo.** Električno orodje, ki se ne da več vklopiti ali izklopiti, je nevarno in mora biti popravljeno.
- **Preden napravo nastavljate, menjujete dodatno opremo ali jo odložite, izvlecite vtič iz vtičnice in/ali odstranite akumulator.** Ta varnostni ukrep prepreči nenameren vklop električnega orodja.
- **Neuporabljeno električno orodje hranite izven dosega otrok. Ne dovolite, da bi napravo uporabljale osebe, ki z njo niso seznanjene ali niso prebrale teh navodil.** Električno orodje je nevarno, če ga uporabljajo neizkušene osebe.
- **Električno orodje skrbno vzdržujte. Preverite, ali deli, ki jih premikate, delujejo brezhibno in se ne zatikajo, ali so deli zlomljeni ter tako poškodovani, da je delovanje električnega orodja ovirano. Poškodovane dele dajte pred uporabo naprave popraviti.** Veliko nesreč ima za vzrok slabo vzdrževano električno orodje.
- **Rezalno orodje naj bo ostro in čisto.** Skrbno vzdrževano rezalno orodje z ostrimi rezalnimi robovi se manj zatika in ga lažje upravljate.

- **Uporabljajte električno orodje, opremo, obdelovalno orodje itd. skladno s temi navodili. Pri tem upoštevajte delovne pogoje in postopke za izvedbo.** Uporaba električnega orodja za druge namene, kot predvideno, lahko vodi do nevarnih situacij.

#### Uporaba in ravnanje z orodjem na akumulator

- **Akumulator polnite samo s polnilci, ki jih priporoča proizvajalec.** Pri polnilcu, ki je namenjen samo za določeno vrsto akumulatorjev, obstaja nevarnost požara, če se uporablja z drugimi akumulatorji.
  - **Uporabljajte samo za to predvidene akumulatorje v električnih orodjih.** Uporaba drugih akumulatorjev lahko vodi do poškodb in nevarnosti požara.
  - **Neuporabljen akumulator držite stran od sponk, kovancev, ključev, žebeljev, vijakov ali drugih majhnih kovinskih predmetov, ki lahko sprožijo preskok stikov.** Kratak stik med kontakti akumulatorja lahko vodi do opeklin ali požara.
  - **Pri napačni uporabi lahko iz akumulatorja izstopi tekočina. Izogibajte se stiku s tekočino. Pri naključnem stiku, sperite z vodo. Če pride tekočina v oči še dodatno poiščite zdravniško pomoč.** Akumulatorska tekočina lahko povzroči draženje kože in opekline.
  - **Akumulatorja ne odpirajte.** Zaradi nepooblaščenih posegov lahko akumulator poškodujete.
  - **Akumulatorja ne izpostavljajte vročini, ognju, vodi in vlagi.** Obstaja namreč nevarnost eksplozije.
  - **Pri poškodbah in nepravilni uporabi akumulatorja lahko začnejo uhajati hlapi.** Poskrbite za dobro prezračevanje in pri težavah pojdite k zdravniku. Hlapi lahko dražijo vaše dihalne poti in povzročijo boleznii.
  - **Nikoli ne skušajte napolniti akumulatorjev, ki niso predvideni za polnjenje.** Obstaja nevarnost požara in eksplozije.
  - **Akumulator je dovoljeno uporabljati le v povezavi s tem električnim orodjem.** Druge električne naprave lahko akumulator preobremenijo in ga poškodujejo.
  - **Uporabljajte lahko le polnilnike, ki jih je odobril proizvajalec, in se ujemajo s podatki na tipski ploščici tega električnega orodja.** Uporaba drugih polnilnikov lahko povzroči nevarnost poškodb ter gmatne škode zaradi eksplozije akumulatorja.
- #### Varnostni napotki za polnilnike
- **Polnilnika ne izpostavljajte dežju ali vlagi.** Vdor vode v polnilnik poveča nevarnost električnega udara.
  - **Polnilnik vzdržujte čist.** Zaradi umazanije obstaja nevarnost električnega udara.
  - **Pred vsako uporabo preverite polnilnik, kabel in vtič.** Polnilnika ne uporabljajte, če opazite napake.
  - **Polnilnika ne odpirajte sami, ampak naj vam ga popravlja samo kvalificirano osebe in vselej z originalnimi nadomestnimi deli.** Poškodovani polnilniki, kabel in vtič povečajo nevarnost električnega udara.

## SI

- **Polnilnika ne uporabljajte na lahko vnetljivi podlagi (npr. papir, blago itd.) oz. v vnetljivem okolju.** Ker se polnilnik med polnjenjem segreje, obstaja nevarnost požara.
- **Otroke nadzirajte in zagotovite, da se ne igrajo s polnilnikom. Otroci in osebe z omejenimi psihičnimi ali fizičnimi sposobnostmi lahko polnilnik uporabljajo le pod nadzorom ali če jih poučite o uporabi.** Če osebe, ki želijo napravo uporabljati, poučite o pravilni uporabi, preprečite napačno uporabo in poškodbe.

### Servis

- **Vaše električno orodje naj popravi kvalificirano strokovno osebje in samo z originalnimi nadomestnimi deli.** Tako zagotovite, da se ohrani varnost električnega orodja.

### Varnostni napotki za škarje za živo mejo

- **Režite samo les. Škarij za živo mejo ne uporabljajte za dela, za katera niso predvidene.** Z nenamensko uporabo škarij za živo mejo lahko povzročite nevarne situacije.
- Škarij za živo mejo ni dovoljeno uporabljati za rezanje trate/robov trate ali za drobljenje v smislu kompostiranja.
- **Če se pojavijo nenavadno močna nihanja ali se poveča glasnost pri delovanju, morate napravo nemudoma izklopiti in izvleči mrežni vtič.** Po možnosti se je rezilo poškodovalo s tujkom in ne zagotavlja več varnega delovanja.
- **Material, ki ga želite rezati, ne smete nikoli sami držati. Ukleščen odrezan material lahko odstranite samo pri izključenih napravah.** Trenutek nepazljivosti lahko pri uporabi škarij za živo mejo vodi do težkih poškodb.
- **Škarje za živo mejo držite z obema rokama – s palcema in prsti oklenite ročaja škarij za živo mejo.** Pri pravilnem ukrepanju lahko upravljavec zmanjša nevarne trenutke.
- **Električno orodje držite samo za izoliran ročaj, ker lahko rezilo pride v stik s skritimi električnimi kablji.** Ob stiku rezila z vodom pod napetostjo so tudi kovinski deli naprave lahko pod napetostjo in pride lahko do električnega udara.
- **Nikoli ne izpustite škarij za živo mejo. Izogibajte se nenormalnemu položaju telesa ter nikoli ne režite nad višino ramen.** Na ta način se izognete nenamernim dotikom z rezilom ter zagotovite boljši nadzor nad škarjami za živo mejo v nepričakovanih situacijah.
- **Škarje za živo mejo prenašajte za sprednji ročaj in v izključenem stanju ter usmerjeno proč od telesa. Pri transportu ali skladiščenju škarij za živo mejo natakните zaščitni pokrov.** Skrbno upravljanje škarij za živo mejo zmanjša verjetnost nehotenega dotika z delujočim rezilom.
- **Vedno pazite na stabilen položaj ter škarje za živo mejo uporabljajte samo, če stojite na stabilni, varni in ravni podlagi.** Na spolzki podlagi ali nestabilnih stojiščih, kot je npr. lestev, lahko izgubite ravnotežje ali nadzor nad škarjami za živo mejo.
- **Pri rezanju vejevja, ki je pod napetostjo, morate računati, da povzroča povratni udarec.** Pri sprostitvi napetosti v lesnem vlaknu lahko vejevje zadene ob upravljavca in/ali odvzame nadzor nad škarjami za živo mejo.
- **Za zaščito pred električnimi udari naprave nikoli ne uporabljajte bližje kot 15 m od nadtalnih napeljav.** Pogosto so električni vodi močno povišani in niso neposredno vidni.
- **Škarij za živo mejo ne uporabljajte za delo na drevesu.** Pri delu s škarjami za živo mejo na drevesu obstaja nevarnost poškodbe.
- **Spoznajte vaše delovno okolje.** Zaradi razvoja hrupa pri izvajanju del s škarjami za živo mejo lahko preslišite druge ovire in nevarnosti.
- **Nikoli ne uporabite predelanih ali nepopolnih škarij za živo mejo.** Le tako boste zagotovili, da so vsi ročaji in varnostne naprave nameščene na napravi.
- Rezila ne čistite med delovanjem.
- Škarij za živo mejo ne uporabljajte s poškodovanih ali močno umazanim rezilom.
- Ne nosite nakita, katerega bi rezilo lahko zajelo.

### Dodatni varnostni napotki

- Ta naprava ni izdelana za uporabo pri osebah (vključno z otroci) z omejenimi fizičnimi, zaznavnimi ali duševnimi sposobnostmi ali s pomanjkljivimi izkušnjami in/ali znanjem, razen če jih pri tem nadzira odgovorna oseba ali jim je dala navodila o uporabi naprave.
- Otroke je treba nadzirati, da zagotovite, da se ne igrajo z napravo.
- Navodila za uporabo morajo biti vedno v bližini.
- **Ne uporabljajte dodatne opreme, ki je proizvajalec ni posebej predvidel in priporočil za to električno orodje.** Samo dejstvo, da dodatno opremo lahko pritrдите na vaše električno orodje, še ne zagotavlja varne uporabe.
- **Ne uporabljajte električnega orodja, če ima ta poškodovan kabel. Poškodovanega kabla se ne smete dotakniti in nemudoma morate izvleči električni vtič.** Poškodovan kabel zviša tveganje električnega udara.
- **Preprečite nenadzorovani ponovni vklop.** Napravo izklopite, ko se oskrbovanje s tokom prekine, npr. zaradi izpada električnega toka ali odstranitve električnega vtiča.
- **Pri delu držite električno orodje trdno z obema rokama in poskrbite za varno postavitve.** Električno orodje se varno upravlja z obema rokama.
- **Poskrbite, da bodo ročaji suhi in nemastni.** Spolzke ročice lahko povzročijo nesreče.
- **Vedno upoštevajte veljavne državne in mednarodne varnostne, zdravstvene in delovne predpise.** Pred začetkom izvedbe del se informirajte o veljavnih predpisih, ki veljajo za državo, kjer bo naprava uporabljena.
- **V delovnem območju naprave ne puščajte orodja, predmetov ali kablov.** V primeru spotika se lahko poškodujete na električnem orodju.
- Zagotovite, da so pri uporabi naprave montirane vse zaščitne naprave in ročaji.

- Nikoli ne poskušajte zagnati nepopolno montirane naprave ali naprave z nedovoljenimi spremembami.
- Preden električno orodje odložite, počakajte, da se popolnoma zaustavi.
- Pazite, da se premikajoči se deli lahko nahajajo tudi za prezračevalnimi in ventilatorskimi odprtini.
- Simbolov, ki se nahajajo na vaši napravi, ni dovoljeno odstraniti ali zakriti. Napotke na napravi, ki niso več čitljivi, je treba takoj zamenjati.



Pred zagonom preberite navodila za uporabo in jih upoštevajte.



Stroj zavarujte pred vlago. Hraniti na suhem.



Akumulator polnite le v notranjih prostorih.



Akumulatorjev ne mečite med kuhinjske odpadke!



Akumulatorjev ne smete odstraniti v vodotoke!



Akumulatorja ne smete zažgati!



Akumulatorja ne smete izpostaviti sončnim žarkom in prekomerni temperaturi!

### Nevarnost zaradi tresenja



**POZOR! Nevarnost poškodb zaradi tresenja!** Zlasti pri osebah z motnjami v krvnem obtoku lahko tresenje povzroči motnje delovanja krvnih žil ali živcev.

V primeru pojava sledečih simptomov morate nemudoma prekiniti z delom in obiskati zdravnika: mrtvičenje določenih delov telesa, otrplost, srbenje, zbadanje, bolečina, spremembe barve kože.

Vrednost tresenja, navedena v tehničnih podatkih, predstavlja temeljne načine uporabe naprave. Dejansko prisotno tresenje med uporabo lahko odstopa zaradi sledečih dejavnikov:

- uporabe, ki ni v skladu s predpisi;
- neustreznih orodij;
- neustreznega materiala;
- nezadostnega vzdrževanja.

Nevarnosti lahko občutno zmanjšate, če upoštevate naslednja opozorila:

- Napravo vzdržujte ustrezno z napotki v navodilih za uporabo.
- Preprečite delo pri nizkih temperaturah.
- Pri hladnem vremenu ohranite svoje telo, še posebej pa roke tople.
- Redno delajte premore in pri tem razgibavajte roke, da spodbujate prekrvavitev.

### Osebna zaščitna oprema



Nosite zaščitna očala



Nosite glušnike



Nosite zaščitne čevlje



Nosite zaščitne rokavice



Nosite tesno oprijeto delovno obleko

### Pregled naprave



**Nasvet:** Dejanski videz vaše naprave lahko odstopa od slik.

#### ► Str. 3, točka 1

1. Rezilo
2. Ščitnik za roke
3. Sprednji ročaj
4. Vklonpa zapora
5. Zaporni gumb za nastavitev ročaja
6. Zadnji ročaj
7. Stikalo za vklop/izklop
8. Akumulator (ni priložen vsebini dostavljenega paketa)

#### ► Str. 3, točka 2

9. Prikazi za preostalo zmogljivost
10. Tipka za prikaz kapacitete
11. Tipka za blokiranje
12. Kontrolne lučke
13. Polnilna postaja akumulatorja (ni priložen vsebini dostavljenega paketa)

### Obseg dobave

- Priročnik za uporabo
- Akumulatorske škarje za živo mejo
- Akumulatorske škarje za živo mejo
- Zaščita za rezilo

### Uporaba



### Polnjenje akumulatorja



**Nasvet:** Akumulator in polnilnika nista priložena obsegu dostave in sta na voljo pri vašem prodajalcu (► *Pribor – str. 57*).



**POZOR! Nevarnost poškodb!** Upoštevajte varnostne napotke pri ravnanju z akumulatorskimi napravami.



**OBVESTILO! Nevarnost poškodbe naprave!** Ne dovolite globokega izpraznjenja akumulatorja.

## SI



**OBVESTILO! Nevarnost poškodbe naprave!** Po samodejnem izklopu naprave ne pritisčajte stikala za vklop/izklop.



**Nasvet:** Li-ionski akumulator lahko napolnite kdajkoli, brez da bi mu skrajšali življenjsko dobo. Prekinitev polnjenja akumulatorja ne poškoduje.



**Nasvet:** Če je akumulator popolnoma napolnjen, se polnilna postaja samodejno nastavi na zaključek polnjenja. Akumulator lahko ostane trajno na polnilni postaji.

Pred prvim zagonom morate akumulator napolniti (čas polnjenja: ► *Tehnični podatki – str. 57*).

- Pritisnite tipku za blokiranje (11) in izvlecite akumulator iz naprave.
- Vstavite akumulator v polnilno postajo.
- Vtič polnilne postaje vtaknite v vtičnico.

Prikazalo se bo stanje polnjenja preko kontrolne lučke (12).

- Akumulator vstavite v napravo in poskrbite, da varno zaskoči.

**Preverite preostalo zmogljivost akumulatorja.**

- Pritisnite tipku (10).

Preostala zmogljivost akumulatorja je prikazana s kontrolnimi lučkami (9).

**Pred zagonom preveriti!**



**NEVARNOST! Previdno, nevarnost poškodbe!** Z napravo delajte samo, če niste našli nobenih napak. Če je kakšen del poškodovan, ga je treba pred naslednjo uporabo nemudoma zamenjati.

Preverite varnostne naprave in varno stanje naprave:

- Preverite, če vsi deli dobro sedijo.
- Preverite, če obstajajo vidne poškodbe: zlomljeni deli, razpoke itd.

**Rezanje žive meje**



**OBVESTILO! Nevarnost poškodbe naprave!** V bližini ograja delajte posebej previdno!

Če se material za rezanje, žica ograje i pd. ujame v rezilo, napravo takoj izklopite.

- Odstranite zaščito rezila.
- *Str. 4, točka 5*
- Pritisnite zaporni gumb (5) in ga držite.
- Zadnji ročaj obrnite v zeleni položaj in pustite, da se zaskoči.
- *Str. 3, točka 1*
- Vklop: Istočasno pritisnite vklopno zaporo (4) in stikalo za vklop/izklop (7). Konice ne zbodite v živo mejo.
- Izklop: Spustite stikalo za vklop/izklop (7).
- Po izklopu počakajte, da rezilo miruje.
- Nataknite zaščito rezila.

**Navodila za rezanje žive meje**



**OBVESTILO! Nevarnost škode na okolju!** Rezanje s škarjami za živo mejo ni dovoljeno med običajnimi urami za počitek. Pred rezanjem žive meje je treba preveriti, da v živi meji ne gnezdi ptiči.

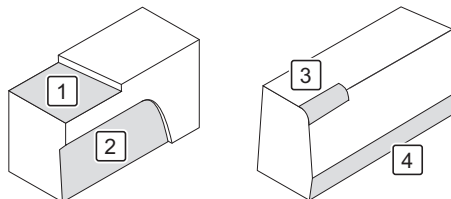

1. Živo mejo porežite na zeleno višino.
2. Živo mejo pomladite trapezasto od spodaj navzgor.
3. Zgornje robove žive meje zaoblite.
4. Območje tal nekoliko porežite okoli žive meje.

**Čiščenje in vzdrževanje**



**NEVARNOST! Nevarnost poškodbe!** Pred vsakim čiščenjem in/ali vzdrževanjem:

- Odstranite akumulator.
- Počakajte, da se verižna žaga ohladi.

**Pregled čiščenja**

**Po potrebi**

Kaj?	Kako?
Čiščenje naprave	► <i>Čiščenje naprave – str. 56</i> S čopičem očistite rezilo. Nato rezilo z vseh strani poškrobiti z oljem.
Naoljite rezilo	

**Čiščenje naprave**

- Odstranite večjo umazanijo.
- Napravo obrišite z rahlo navlaženo krpo.

**Shranjevanje, transport**

**Shranjevanje**



**NEVARNOST! Nevarnost poškodbe!** Prepričajte se, da nepooblaščen osebe nimajo dostopa do naprave!

- Ovitek nataknite na tirnico žage.
- Napravo hranite na suhem, dobro prezračenem mestu.

**Transport**

- Ovitek nataknite na rezilo.
- Napravo zavarujte pred premikanjem.
- Pri odpremi po možnosti uporabite originalno embalažo.

## Motnje in pomoč

### Ko nekaj ne deluje...



#### NEVARNOST! Nevarnost poškodbe!

Nestrokovno izvedena popravila lahko povzročijo, da vaša naprava ne deluje več varno. S tem ogrožate sebe in okolje.

Vzrok motnje je pogosto samo majhna napaka. To napako lahko pogosto odpravite sami. Preden se za pomoč obrnete na prodajalca, si najprej oglejte naslednjo razpredelnico. S tem se izognete nepotrebnemu trudu in morebitnim stroškom.

Napaka/motnja	Vzrok	Rešitev
Naprava ne deluje.	Akumulator ni zaskočil?	Potisnite akumulator, da zaskoči.
	Prazen akumulator?	► <i>Polnjenje akumulatorja – str. 55.</i>
	Okvarjen akumulator?	Obrnite se na prodajalca.
	Naprava okvarjena?	

Če napake ne morete odpraviti sami, se obrnite neposredno na vašo prodajalca. Upoštevajte, da v primeru nestrokovno izvedenih popravil lahko izgubite pravice, ki izhajajo iz garancije; morebiti boste imeli tudi dodatne stroške.

## Odlaganje med odpadke

### Odlaganje naprave med odpadke

Simbol prečrtanega koša za smeti pomeni: baterij in akumulatorjev ter elektronskih in električnih naprav ni dovoljeno metati med gospodinjske odpadke. Vsebujejo lahko namreč okolju in zdravju škodljive snovi.



Potrošniki so dolžni odpadne elektronske naprave ter rabljene baterije in akumulatorje naprav odstraniti ločeno od gospodinjskih odpadkov prek uradnih zbirnih mest ter tako poskrbeti za pravilno nadaljnjo uporabo in recikliranje teh. Informacije o vračilu prejmete pri svojem prodajalcu. Vračilo je brezplačno.

Baterije in akumulatorje, ki niso fiksno vgrajeni v odpadne elektronske naprave, je treba pred odstranitvijo naprave odstraniti in zavreči ločeno. Litijeve baterije in akumulatorske pakete vseh sistemov je treba oddati na zbirno mesto samo povsem izpraznjene. Pole baterij je treba vedno prelepiti in jih tako zaščititi pred kratkimi stiki.

Vsak končni uporabnik je sam odgovoren za izbris osebnih podatkov z odpadne elektronske naprave.

### Odlaganje embalaže med odpadke

Embalaža vsebuje karton in ustrezno označene umetne mase, ki se lahko reciklirajo.

- Te materiale namenite za reciklažo.



## Tehnični podatki

Številka izdelka	196056
<b>Akumulatorske škarje za živo mejo</b>	
Zaščitni razred	III
Dolžina reza	610 mm
Število gibov	2400 min <sup>-1</sup>
Raven zvočnega tlaka (L <sub>PA</sub> )*	82,3 dB(A) (K = 3 dB(A))
Raven zvočne moči (L <sub>WA</sub> )*	91,2 dB(A) (K = 3 dB(A))
Vibriranje**	< 2,5 m/s <sup>2</sup> (K = 1,5 m/s <sup>2</sup> )

- \*) Navedene vrednosti so emisijske vrednosti, vendar še to ne pomeni, da gre za varne vrednosti za delovno mesto. Čeprav ni povezave med nivojem emisijskih vrednosti in nivojem imisijskih vrednosti, iz tega ne more zanesljivo slediti, ali so potrebni dodatni previdnostni ukrepi ali ne. Dejavniki, ki vplivajo na nivo imisijskih vrednosti, trenutno prisotni na delovnem mestu, vključujejo posebnost delovnega mesta, n pr. število naprav in ostalih sosednjih delovnih postopkov. Dovoljene vrednosti na delovnem mestu se prav tako lahko razlikujejo od države do države. Ta informacija pa naj bo uporabniku v pomoč, da bolje oceni nevarnost in tveganje. Določitev emisijske vrednosti hrupa v skladu z EN 60745-1.
- \*\*) Navedena emisijska vrednost nihanja je izmerjena po normiranem postopku preskušanja in jo lahko uporabite za primerjavo določenega orodja z drugim. Navedeno emisijsko vrednost lahko uporabite za oceno prekinitive. Emisijska vrednost nihanja se lahko med dejansko uporabo orodja razlikuje od navedene vrednost glede na vrsto in način uporabe orodja. Poskusite obdržati obremenitev zaradi vibracij kar se da nizko. Ukrep za znižanje obremenitve zaradi vibriranja je npr. omejitev delovnega časa. Pri tem morate upoštevati vse dele obratovalnega cikla (na primer čase, ko je orodje izklopljeno, in tiste, ko je vklopljeno, vendar deluje brez obremenitve). Določitev emisijske vrednosti nihanja v skladu z EN 60745-1 & EN 60745-2-15.

### Pribor

Dodatna oprema je na voljo pri vašem prodajalcu.

### Številka iz- Pribor delka

196051	Akumulator 2 Ah
196052	Akumulator 4 Ah
196054	Polnilna postaja akumulatorja
196055	Polnilna postaja akumulatorja
196053	Set akumulatorjev s polnilnikom

**HU****Tartalomjegyzék**

Mielőtt hozzákezdené...	58
Biztonsága érdekében	58
A készülék áttekintése	61
Kezelés	62
Tisztítás és karbantartás	63
Tárolás, szállítás	63
Üzemzavarok és elhárításuk	63
Selejtezés	63
Műszaki adatok	63
Jótállási jegy	117

**Mielőtt hozzákezdené...****Rendeltetésszerű használat**

A készülék kizárólag sövények és bokrok szabad térben történő visszavágására készült.

A készüléket csak magáncélra szabad használni.

A készüléket nem terveztük ipari használatra. Be kell tartani az általánosan elismert baleset megelőzési előírásokat és a mellékelt biztonsági utasításokat.

Csak az ebben a használati leírásban szereplő tevékenységeket végezze. Minden más felhasználása nem megengedett téves használat. A gyártó nem felelős az ebből fakadó károkért.

**Mire utalnak a felhasználó jelek?**

Veszély jelzések és a kiemelten megjelölt utasítások. Az alábbi jeleket használjuk:



**VESZÉLY! Közvetlen élet- és sérülésveszély!** Közvetlen veszélyhelyzet, amely halálos balesetet vagy súlyos sérüléseket okoz.



**FIGYELMEZTETÉS! Valószínű élet- és sérülésveszély!** Általános veszélyhelyzet, amely halálos balesetet vagy súlyos sérüléseket okozhat.



**VIGYÁZAT! Esetleges sérülésveszély!** Vészhelyzet, amely sérüléseket okozhat.



**FIGYELEM! A készülék megsérülhet!** Helyzet, amely anyagi károsodásokat okozhat.



**Megjegyzés:** Információk, amiket a folyamatok jobb megértése céljából közlünk.

Ez a jel mutatja a szükséges személyi védőfelszerelést:

**Biztonsága érdekében****Általános biztonsági előírások**

- A készülék csak akkor kezelhető biztonságosan, ha az első használat előtt a kezelő elolvasta és megértette ezt a használati utasítást.
- Ha a készüléket eladja vagy odaadja, feltétlenül adja vele ezt a használati utasítást is.

**Általános biztonsági utasítások az elektromos szerszámok kezelésére**

**FIGYELMEZTETÉS! Olvasson el minden biztonsági utasítást és útmutatást.** A biztonsági utasítások és útmutatások be nem tartása áramütést, tüzet és/vagy komoly sérüléseket okozhat.

- Őrizze meg a biztonsági utasításokat és útmutatásokat a jövőbeli alkalmazásokhoz. A biztonsági utasításokban használt elektromos szerszám fogalma a hálózati kábellel és az akkus üzemelésű elektromos szerszámokra (hálózati kábel nélkül) vonatkozik.

**A munkaterület biztonsága**

- A munkaterületét tartsa tisztán és legyen jól megvilágítva. A rendtelenség vagy a munkaterület rossz megvilágítása balesetekhez vezethet.
- Az elektromos szerszámmal ne dolgozzon robbanásveszélyes környezetben, ahol gyúlékony folyadékok, gázok vagy porok találhatóak. Az elektromos készülékek szikrát képeznek, amelyek meggyújthatják a porokat vagy gőzöket.
- Az elektromos szerszám használata alatt tartsa távol a gyermekeket és más személyeket. Figyelemelvonás esetén elveszítheti a készülék feletti uralmát.

**Elektromos biztonság**

- Az elektromos szerszám csatlakozó dugaszának kell találni a dugaszoló aljzatba. A dugaszon nem szabad semmilyen módon módosítani. Földeléses elektromos szerszámok üzemeltetéséhez ne alkalmazzon átalakító dugaszt. A módosítatlan dugaszok és a megfelelő aljzatok csökkentik az elektromos áramütés kockázatát.
- Kerülje az érintkezést a földelt felületekkel, mint például a csövek, fűtőtestek, tűzhelyek és hűtőszekrények. Nő az elektromos áramütés veszélye, ha az Ön teste földelt.
- Az elektromos szerszámokat tartsa távol eső vagy nedvesség hatásától. Ha víz kerül az elektromos szerszámba, nő az áramütés kockázata.
- A hálózati kábelt ne használja az elektromos szerszám hordozására, felfüggesztésére vagy a dugasz kirántására az aljzatból. A hálózati kábelt tartsa távol hő, olaj hatásától, az éles sarkaktól vagy a mozgásban lévő alkatrészekről. A sérült vagy feltekeredett kábelek növelik az elektromos áramütés veszélyét.
- Ha a szabadban dolgozik az elektromos szerszámmal, csak olyan hosszabbító kábelt használjon, amely alkalmas kültéri használatra. Ha olyan hosszabbító kábelt használ, amely alkalmas kültéri használatra, csökkenti az elektromos áramütés veszélye.
- Ha nem kerülhető el az elektromos szerszám nedves környezetben való használata, akkor alkalmazzon egy FI relét. A FI relé alkalmazása csökkenti az elektromos áramütés veszélyét.

### Személyek biztonsága

- **Legyen figyelmes, figyeljen oda, mit csinál, kezelje óvatosan az elektromos szerszámokat. Ne használja az elektromos szerszámot, ha fáradt vagy kábítószert, alkoholt vagy gyógyszereket befolyása alatt áll.** Egy pillanatnyi figyelmetlenség az elektromos szerszám használatakor komoly sérülésekhez vezethet.
- **Munka közben viseljen mindig személyes védőfelszerelést és védőszemüveget.** A személyes védőfelszerelés viselése, a porálarc, csúszásmentes biztonsági lábbeli, védősisak vagy fülvédő, az elektromos szerszám típusától és alkalmazásától függően csökkenti a sérülések kockázatát.
- **Kerülje a véletlenszerű üzembe helyezést. Bizonyosodjon meg, hogy az elektromos szerszám ki van kapcsolva, mielőtt a hálózatra és/vagy az akkura csatlakoztatná, kézbe venné, vagy szállítaná.** Ha szállítás közben az ujját az elektromos szerszám kapcsolóján tartja, vagy a készüléket bekapcsolva csatlakoztatja a hálózatra, ez balesetekhez vezethet.
- **Az elektromos szerszám bekapcsolása előtt távolítsa el róla minden beállító szerszámot vagy csavarkulcsot.** Egy szerszám vagy kulcs, amely a forgó készülékrészben található sérülésekhez vezethet.
- **Kerülje a nem természetes testtartást. Gondoskodjon a stabil állásról és mindig őrizze meg egyensúlyát.** Ily módon jobban jobban uralhatja az elektromos szerszámot váratlan helyzetekben.
- **Viseljen megfelelő ruházatot. Ne viseljen bő ruhát vagy ékszert. A haját, ruháját és kesztyűjét tartsa távol a mozgásban lévő részek-től.** A bő ruhát, ékszert vagy hosszú hajat elkaphatja a szerszám valamelyik mozgó része.
- **Ha porelszívó és porfelfogó berendezések vannak szerelve a készülékre, bizonyosodjon meg, hogy ezeket csatlakoztatta és helyesen használja.** Egy porelszívó használata csökkenti a por általi veszélyeztetéseket.

### Az elektromos szerszámok használata és kezelése

- **A készüléket ne terhelje túl. A munkájához megfelelő elektromos szerszámot alkalmazza.** A megfelelő elektromos szerszámmal jobban és biztonságosabban dolgozik az adott teljesítményzónában.
- **Ne használjon meghibásodott kapcsolójú elektromos szerszámot.** Azon elektromos szerszám, amelyet nem lehet többé be- vagy kikapcsolni, veszélyes, és meg kell javíttatni.
- **Mielőtt elvégezné a beállításokat a készüléken, tartozékokat cserélne, vagy eltenné a készüléket, húzza ki a dugaszt az aljzatból és/vagy vegye ki belőle az akkut.** Ezek az óvintézkedések megátolják az elektromos szerszám véletlenszerű elindítását.
- **A használaton kívül helyezett elektromos szerszámokat gyermekek által el nem érhető helyen kell tárolni. Ne engedje át a készüléket**

olyan személyeknek, akik nem ismerik azt vagy nem olvasták el a használati utasításokat. Az elektromos szerszámok veszélyesek, ha tapasztalatlan személyek használják őket.

- **Tartsa karban az elektromos szerszámokat.** Ellenőrizze, hogy a forgó részek kifogástalanul működnek-e és nem akadnak meg, hogy az alkatrészek törtek-e el vagy oly mértékben sérültek-e, hogy az elektromos szerszám működését befolyásolják. Mielőtt üzembe helyezné a készüléket, javítsa meg a meghibásodott alkatrészeket. Sok balesetet az elektromos szerszámok rossz karbantartása okozza.
- **A vágószerszámokat tartsa élesen és tisztán.** A gondosan ápolat vágószerszámok, éles vágóéllel kevésbé csipődnek be és könnyebben vezethetők.
- **Az elektromos szerszámot, tartozékot, szerszámfejeket stb. alkalmazza a következő utasítások alapján. Vegye figyelembe ekkor a munkakörülményeket és az elvégzendő tevékenységet.** Az elektromos szerszámok más célra való használata, mint az előírt alkalmazások, veszélyes helyzetekhez vezethet.

### Akkus szerszámok használata és kezelése

- **Csak a gyártó által ajánlott töltőkészüléket használjon az akkumulátorok töltéséhez.** Egy adott típusú akkuhoz előírt töltőkészüléket, ha más típusú akkunál használ, tűzveszély áll fenn.
- **Az elektromos szerszámokban csak az arra előírt akkumulátort használja.** Más típusú akkuk használata sérülésekhez és tűzveszélyhez vezethet.
- **A nem használatos akkumulátort tartsa távol az irodai csiptetőktől, érméktől, kulcsoktól, szegektől, csavaroktól vagy más kisméretű fémtárgyaktól, amelyek a kapcsolók áthidalását okozhatják.** Az akkuérintkezők közti rövidzárlat égési sérüléseket vagy tüzet okozhat.
- **A helytelen használat során az akkumulátorból folyadék szivároghat ki. Ne kerüljön érintkezésbe e folyadékkal. Ha véletlenül ráömlik, alaposan öblítse le vízzel. Ha a folyadék a szembe kerül, további orvosi segítséget is vegyen igénybe.** A kifolyó akkumulátorfolyadék bőrpírhoz vagy égési sérülésekhez vezethet.
- **Ne nyissa fel az akkumulátort.** Szakszerűtlen beavatkozások miatt az akkumulátor megsérülhet.
- **Az akkumulátort ne tegye ki hő, tűz, víz vagy nedvesség hatásának.** Ez robbanásveszélyt okoz.
- **Az akkumulátor sérülése és szakszerűtlen használata esetén füstölhet. Gondoskodjon a jó szellőztetésről, és panaszok esetén forduljon orvoshoz.** A füst bánthatja a légutjait, és betegségeket okozhat.
- **A nem újratölthető akkumulátorokat soha ne próbálja feltölteni.** Ez tűz- és robbanásveszélyt okoz.
- **Az akkumulátort csak ezzel az elektromos szerszámmal együtt lehet használni.** Más elektromos készülékek esetleg túlterhelhetik, és így tönkre tehetik az akkumulátort.

**HU**

- **Csak a gyártó által engedélyezett töltőkészülékek használhatók, amelyek típus tábláján ehhez az akkumulátorhoz megadott értékek találhatóak.** Ettől eltérő töltőkészülékek használata sérüléseket okozhat, valamint a felrobbanó akkumulátorok anyagi károkat okozhatnak.

#### Biztonsági utasítások a töltőkészülékhez

- **A töltőkészülékeket tartsa távol esőtől vagy nedvességtől.** Ha víz jut be egy töltőkészülékbe, az növeli az áramütés kockázatát.
- **A töltőkészüléket tartsa tisztán.** A szennyeződések ugyanis elektromos áramütést okozhatnak.
- **Minden használhat előtt vizsgálja meg a töltőkészüléket, a kábelt és a csatlakozót.** Ne használja a töltőkészüléket, ha sérüléseket lát rajta.
- **A töltőkészüléket ne nyissa fel, és csak képzett szakemberrel és csak eredeti pótalkatrészek használatával javíttassa.** A sérült töltőkészülékek, kábelek és csatlakozók növelik egy áramütés veszélyét.
- **Ne működtesse a töltőkészüléket könnyen meggyulladó talajon (pl. papíron, textílen stb.), ill. éghető környezetben.** A töltőkészülékben a töltéskor keletkező hő tűzveszélyt okoz.
- **Ügyeljen a gyerekekre és gondoskodjon arról, hogy ne játsszanak a töltőkészülékkel.** Gyerekek és korlátozott fizikai vagy szellemi képességekkel rendelkező személyek a töltőkészüléket csak felügyelet mellett használhatják, vagy ha a használatát megmutatták nekik. A gondos oktatás csökkenti a hibás kezeléseket és a sérülések valószínűségét.

#### Szerviz

- **Javítsa elektromos szerszámát kizárólag szakképzett személyzettel és eredeti cseresalkatrészekkel.** Ezzel biztosítja az elektromos szerszám biztonságos használatának megőrzését.

#### Biztonsági utasítások a sövényollóhoz

- **Csak fát vágjon. A sövényollót ne használja olyan munkákhoz, amelyekre nem tervezték.** Ha a sövényollóval nem a rendeltetésének megfelelő munkákat végez, az veszélyes helyzeteket okozhat.
- A sövényollót nem szabad gyp/gyepszél vágására, vagy komposztálási értelemben aprításra használni.
- **Ha szokatlanul erős rezgés lép fel, vagy az üzemi zaj erőssége megnövekszik, azonnal kapcsolja ki a készüléket és húzza ki a hálózati dugót.** Lehetséges, hogy a vágószerszámot egy idegen test megsértette, és többé nem nyújtja a biztonságos üzemet.
- **A vágni tervezett anyagot soha ne saját maga tartsa meg. A beszorult vágott anyagot csak kikapcsolt készülék mellett vegye ki.** Ha a sövényolló használata során egy pillanatra nem figyel oda, az súlyos sérüléseket okozhat.
- **Mindkét kezével tartsa szilárdan a sövényollót, miközben ujjaival átfogja a sövényolló fogantyúit.** Ha a kezelő személy megfelelő intézkedéseket hoz, uralni tudja a veszélyes pillanatokat.

- **A villamos kéziszerszámot csak a szigetelt markolatoknál fogja meg, mert a vágókés hozzáérhet a rejtett hálózati kábelhez.** Ha a vágókés érintkezésbe kerül egy feszültség alatti vezetékkel, a készülék fémesei feszültség alá kerülhetnek, és áramütést okozhatnak.
- **Soha ne engedje el a sövényollót. Testét ne tartsa szokatlan helyzetben, és ne fűrészeljen vállmagasság felett.** Így nem fog véletlenül hozzáérni a vágószerszámhoz, és jobban tudja uralni a sövényollót váratlan helyzetekben.
- **Kikapcsolt helyzetben a sövényollót az első fogantyújánál fogva vigye, tartsa a vágószerzámot a testétől elfordítva. A sövényolló szállításakor vagy tárolásakor mindig húzza rá a védőburkolatot.** Ha gondosan használja a sövényollót, csökken a valószínűsége, hogy véletlenül hozzáér a mozgó vágószerszámhoz.
- **Mindig figyeljen a biztos állásra, és csak akkor használja a sövényollót, ha Ön szilárd, biztos és sík talajon áll.** Csúszós talajon vagy instabil álló-felületeken, mint pl. egy létrán elvesztheti az egyensúlyát vagy a sövényolló feletti ellenőrzését.
- **Ha egy feszülő ágat vág, számíton arra, hogy az visszarúg.** Amikor a farostok feszülése megszűnik, a megfeszített ág eltalálhatja a kezelőt és/vagy a sövényolló ellenőrizhetetlenné válhat.
- **A készüléket soha ne használja légvezetékhez 15 m-nél közelebb, nehogy megüsse az áram.** A villamos vezetékek gyakran erősen körbe-nöttek, és alig láthatók.
- **Ne dolgozzon a sövényollóval egy fára felmászva.** Ha a sövényollót egy fán használja, sérülésveszély áll fenn.
- **Gondolja végig a munkamenetet.** A sövényolló zajkeltése miatt más akadályokat és veszélyeket figyelmen kívül hagyhat.
- **Soha ne használjon átépített vagy nem komplett sövényollót.** Csak ezzel biztosítja, hogy a készülékre az összes fogantyú és biztonsági berendezés fel legyen szerelve.
- **Járó üzem közben soha ne tisztítsa a vágószerzámot.**
- **Ne használja a sövényollót hibás vagy erősen elhasznált vágóberendezéssel.**
- **Ne viseljen olyan ékszert, amelyet a vágószerzám el tud kapni.**

#### Kiegészítő biztonsági utasítások

- **Ez a készülék nem alkalmas arra, hogy korlátozott fizikai, érzékszervi vagy szellemi képességekkel, vagy hiányos tapasztalattal és/vagy tudással rendelkező személyek (gyerekeket is beleértve) használják, kivéve, ha a biztonságukért felelősséget vállaló személy felügyeli őket, vagy ha tőle útmutatásokat kapnak a készülék használatával kapcsolatban.**
- **Ügyeljen a gyerekekre, hogy biztosan ne játsszanak a készülékkel.**
- **Az üzemeltetési útmutató mindig legyen elérhető.**

- **Ne használjon olyan tartozékokat, amelyeket a gyártó nem kifejezetten ehhez az elektromos szerszámmal tervezett és javasolt.** Csak az a tény, hogy egy tartozék az elektromos szerszámra erősíthető, nem garantálja a biztonságos használatát.
- **Ne működtesse az elektromos szerszámot sérült kábellel. A sérült kábelt ne érintse meg és azonnal húzza ki a hálózati dugaszt.** A sérült kábelek növelik az áramütés kockázatát.
- **Zárja ki a kontrollálatlan visszacapcsolás lehetőségét.** Kapcsolja ki a készüléket, ha az áramellátás megszakad, pl. áramszünet vagy a hálózati dugasz kihúzóadásakor.
- **Munkavégzés közben tartsa szilárdan, két kézzel az elektromos készüléket és gondoskodjon arról, hogy Ön stabilan áll.** Az elektromos szerszám két kézzel vezethető biztonságosan.
- **A fogantyúkat tartsa szárazon és zsirimentelen.** A csúszós fogantyúk balesetet okozhatnak.
- **Az érvényes nemzeti és nemzetközi biztonsági, egészségügyi és munkavédelmi előírásokat mindig tartsa be.** A munka felvétele előtt tájékozódjon a készülék alkalmazási helyén érvényes előírásokról.
- **A készülék munkaterületén ne hagyjon semmilyen szerszámot, tárgyat vagy kábelt.** Megbotlás révén megsérülhet az elektromos szerszám által.
- Győződjön meg arról, hogy a készülék használatakor minden védőfelszerelés és fogantyú fel van szerelve.
- Soha ne próbáljon egy nem teljesen összeszerelt vagy nem engedélyezett módon megváltoztatott készüléket üzembe helyezni.
- Az elektromos szerszám lehelyezése előtt várja meg, hogy teljesen leálljon.
- Vegye figyelembe, hogy a mozgatható alkatrészek a szellőző és légtelenítő nyílások mögött is lehetnek.
- A készüléken található jelzéseket nem szabad eltávolítani vagy letakarni. A készülék olvashatatlanná vált jelzéseit haladéktalanul pótolni kell.



Üzembe helyezés előtt olvassa el, és tartsa figyelemben a használati utasítást.



Védje a készüléket a nedvességtől. Tárolja szárazon.



Az akkut csak beltérben szabad feltölteni.



Az akku nem tehető a háztartási hulladékok közé!



Az akku nem tehető vizekbe!



Az akkut tilos elégetni!



Az akkut nem szabad napsugárzásnak és magas hőmérsékletnek kitenni!

## Rezgésveszély



**VIGYÁZAT! Sérülésveszély rezgés miatt!** Mindenekelőtt a keringési zavarokkal rendelkező személyeknél a rezgés a véredények vagy idegek sérülését okozhatja.

A következő tünetek észlelésekor azonnal szakítsa félbe a munkát és forduljon orvoshoz: a testrészek elzsibbadása, érzékelésvésztés, viszketés, szúrás, fájdalom, bőrszín elváltozása.

A műszaki adatoknál megadott rezgési érték a készülék fő alkalmazásait jelöli. A tényleges létező rezgés használat alatt eltérő lehet a következő tényezők miatt:

- nem rendeltetésszerű használat;
- nem megfelelő szerszámfejek;
- nem megfelelő anyag;
- elégtelen karbantartás.

A következő utasítások betartásával lényegesen lecsökkentheti a veszélyeket:

- Tartsa karban a készüléket a használati útmutatóban található utasítások szerint.
- Kerülje a készülék használatát alacsony hőmérsékleten.
- A hideg évszakban testét és különösen a kezeit tartsa melegen.
- Tartson időszakos szüneteket, és közben mozgassa a kezeit a vérkeringés serkentésére.

## Személyi védőfelszerelés



Viseljen védőszemüveget



Viseljen fülvédőt



Viseljen biztonsági lábbelít



Viseljen védőkesztyűt



Viseljen szorosan testhezálló munkaruhát

## A készülék áttekintése



**Megjegyzés:** A készüléke tényleges kinézete eltérhet az ábráktól.

► 3. old., 1. pont

1. vágókés
2. kézvédő
3. első fogantyú
4. Bekapcsolás retesz
5. fogantyúörgöző gomb
6. hátsó fogantyú

# HU

7. Ki-be kapcsológomb
8. Akku (nincs a szállított alkatrészek között)
- ▶ 3. old., 2. pont
9. Maradék teljesítmény kijelző
10. A kapacitás kijelző nyomógombja
11. Reteszológomb
12. Ellenőrző lámpák
13. Akkutöltő állomás (nincs a szállított alkatrészek között)

## A csomag tartalma

- használati utasítás
- Akkumulátoros sövényvágó olló
- Akkumulátoros sövényvágó olló
- késvédő

## Kezelés



### Az akku feltöltése



**Megjegyzés:** Az akkumulátor és a töltéskészülék nem képezi a csomag tartalmát, azokat külön rendelje meg a kereskedőjétől (▶ *Tartozék – 64. old.*).



**VIGYÁZAT! Sérülésveszély!** Tartsa be a biztonsági utasításokat, amikor akkus készülékeket kezel.



**FIGYELEM! Fennáll a készülék károsodásának veszélye!** Az akkut ne merítse le teljesen.



**FIGYELEM! Fennáll a készülék károsodásának veszélye!** A készülék automatikus kikapcsolása után többé ne nyomja meg a ki-be kapcsolót.



**Megjegyzés:** A li-ionos akku bármikor feltölthető az élettartamának megrövidítése nélkül. A töltési folyamat megszakítása nem károsítja az akkut.



**Megjegyzés:** Ha az akku teljesen fel van töltve, a töltő állomás automatikusan a fenntartó töltésre kapcsol át. Az akku maradhat tartósan a töltő állomáson.

Az első üzembe helyezése előtt az akkut fel kell tölteni (töltési idő: ▶ *Műszaki adatok – 63. old.*).

- Nyomja be a reteszológombot (11) és húzza ki az akkut a készülékből.
- Az akkut helyezze bele a töltési állomásra.
- A töltési állomás hálózati dugaszát csatlakoztassa a dugaszoló aljzatba.

A töltési állapotot a (12) ellenőrző lámpa jelzi ki.

- Az akkut helyezze be a készülékbe úgy, hogy biztosan kattanjon a helyére.

### Az akku maradék teljesítményének ellenőrzése

- Nyomja meg a gombot (10).

Az akku maradék teljesítményét az (9) ellenőrző lámpái jelenítik meg.

### Indítás előtt ellenőrzendő!



**VESZÉLY! Vigyázat sérülésveszély!** A készüléket csak akkor kapcsolja be, ha hibátlanul találta. Ha valamelyik alkatrész hibás, azt feltétlenül cserélje ki a következő használat előtt.

Ellenőrizze a biztonsági felszereléseket és a készülék biztonsági állapotát:

- Ellenőrizze az összes alkatrész szilárd rögzítését.
- Ellenőrizze, hogy nincs-e látható sérülés: törött alkatrész, repedés, stb.

### Sövények nyírása



**FIGYELEM! A készülék károsodásának veszélye!** Különös óvatossággal dolgozzon a kerítés közelében!

Ha a vágókésbe gally, drót vagy hasonló szorul, azonnal kapcsolj ki a készüléket.

- Vegye le a késvédőt.

#### ▶ 4. old., 5. pont

- Nyomja be a rögzítógombot (5) és tartsa benyomva.
- Állítsa a kívánt helyzetbe a hátsó fogantyút és hagyja beakadni.

#### ▶ 3. old., 1. pont

- Bekapcsolás: Nyomja meg a bekapcsolásgátolót (4), és egyidőben nyomja meg a ki-be kapcsológombot (7). Ne szúrjon bele a sövénybe a kés hegyével.
- Kikapcsolás: Engedje a ki-be kapcsológombot (7).
- Kikapcsolás után várja meg, amíg a kés leáll.
- Szerelje fel a késvédőt.

### Sövénynyírási útmutató



**FIGYELEM! A környezet károsodásának veszélye!** Ne nyírjon a sövényvágóval a pihenésre szolgáló időszakokban.

A sövény nyírása előtt győződjön meg arról, nem költ-e madár a sövényben.

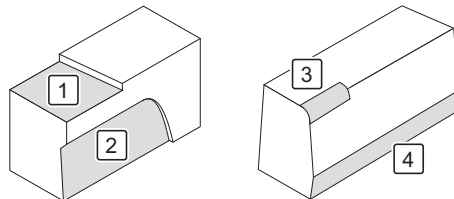

1. A sövény kívánt magasságra nyírása.
2. A sövény alulról felfelé, trapéz alakban történő vékonyítása.
3. A sövény felső élének lekerekítése.
4. A sövény talaj menti részének visszavágása.

## Tisztítás és karbantartás



**VESZÉLY! Sérülésveszély!** Minden karbantartás és/vagy tisztítás előtt:

- Távolítsa el az akkumulátort.
- Hagyja a készüléket kihűlni.

### Tisztítási áttekintés

#### Szükség esetén

Mit?	Hogyan?
A készülék tisztítása	▶ <i>A készülék tisztítása – 63. old.</i>
A vágómű olajkenése	A vágóművet ecsettel kell megtisztítani. Ezután a vágóművet minden oldalán olajjal permetezze be.

#### A készülék tisztítása

- Távolítsa el a durva szennyeződést.
- A készüléket törölje le nedves ruhával.

## Tárolás, szállítás

### Tárolás



**VESZÉLY! Balesetveszély!** Biztosítsa, hogy illetéktelen személyek ne férjenek hozzá a géphez!

Hiba/üzemzavar	Ok	Elhárítás
A készülék nem működik.	Az akkumulátor nincs bekattanva?	Kattintsa be az akkumulátort.
	Az akkumulátor lemerült?	▶ <i>Az akku feltöltése – 62. old..</i>
	Az akkumulátor meghibásodott?	Forduljon az eladóhoz.
	Meghibásodott a készülék?	

Ha a hibát nem tudja maga elhárítani, forduljon közvetlenül az áruházhoz. Tartsa szem előtt, hogy a szakszerűtlen javítások miatt a szavatossági kötelezettség elvész, és Önnek adott esetben további költségeket okozhat.

## Selejtezés

### A készülék selejtezése

Az áthúzott kuka szimbólum jelentése a következő: Az elemeket és akkukat, az elektromos és elektronikus készülékeket nem szabad a háztartási hulladékok közé tenni. Ezek a környezetre és egészségre káros anyagokat tartalmazhatnak.



A felhasználó köteles a régi elektromos készülékeket, a készülék használt elemeit és akkumulátorait a háztartási hulladékoktól különválasztva a hivatalos gyűjtőhelyen keresztül ártalmatlanítani a szakszerű további feldolgozás biztosításához. A leadásra vonatkozóan az eladótól kérhet információkat. A visszavétel ingyenes.

Az olyan elemeket és akkumulátorokat, amelyek nincsenek fixen beépítve a régi elektromos készülékbe, ártalmatlanítás előtt ki kell venni és külön kell ártalmatlanítani. Az összes rendszer lítium elemeit és akkusomagjait csak lemerült állapotban szabad leadni a visszavételi helyen. Az elemeket a pólusok leragasztásával kell védeni a rövidzárlat ellen.

- Tolja a pengére a védő tokot.
- A készüléket száraz, jól szellőzött helyen tárolja.

### Szállítás

- Tolja a kése a védő tokot.
- Biztosítsa a gépet csúszkálás ellen.
- Szállításhoz lehetőleg használja az eredeti csomagolóanyagot.

## Üzemzavarok és elhárításuk

### Amikor valami nem működik...



**VESZÉLY! Sérülésveszély!** A szakszerűtlen javítások miatt előfordulhat, hogy készüléke többé nem működik biztonságosan. Ezzel veszélyezteti önmagát és környezetét.

Kis hibák is gyakran vezethetnek üzemzavarhoz. Legtöbbször ezeket saját maga is elháríthatja. Mielőtt az áruházhoz fordulna, nézze át az alábbi táblázatot. Ezzel sok fáradságot, illetve adott esetben költséget is megtakarít.

Minden végfelhasználó saját maga felel az ártalmatlanítandó készüléken lévő személyes adatainak törlesztésért.

### A csomagolás selejtezése

A csomagolás anyaga karton és megfelelően jelölt műanyag, ami újra hasznosítható.



- Ezeket juttassa el az újrahasznosításba.

## Műszaki adatok

Cikkszám	196056
<b>Akkumulátoros sövényvágó olló</b>	
Védelmi osztály	III
Vágási hossz	610 mm
Iőketszám	2400 min <sup>-1</sup>
Hangnyomás szint (L <sub>PA</sub> )*	82,3 dB(A) (K = 3 dB(A))
Hangteljesítmény szint (L <sub>WA</sub> )*	91,2 dB(A) (K = 3 dB(A))
Rezgés**	< 2,5 m/s <sup>2</sup> (K = 1,5 m/s <sup>2</sup> )

\* ) A megjelölt értékek kibocsátási értékek, és ez nem jelent egyben biztonságos munkahelyi értéket. Habár a kibocsátási szint és az imissziós szint között korreláció áll fenn, ezekből nem lehet megbízható módon következtetni, hogy további elővigyázatossági intézkedések szükségesek-e, vagy nem. Az aktuális

**HU**

munkaterületen létező imissziós szintet befolyásoló tényezők tartalmazzák a munkaterem sajátosságait. Más zajforrások, p. l. a gépek száma és más környező munkafolyamatok száma. A megbízható munkahelyi értékek változhatnak ugyanakkor országról országra. Ezzel az információval a felhasználónak képesnek kell lenni jobban felmérni a veszélyt és a kockázatot. A zajkibocsátási értékek meghatározása EN 60745-1 szerint.

- \*\* ) A megadott rezgés kibocsátási értéket egy szabványos vizsgálati eljárás során mérték, és alkalmazható egy szerszám összehasonlítására más szerszámmal, a megadott rezgés kibocsátási érték alkalmazható a kitétség bevezető felbecslésére is. A rezgés kibocsátási érték a szerszám tényleges használata közben elérhet a megadott értéktől, a szerszám használati típusától és módjától, próbálja a rezgési terhelést minél kisebbre csökkenteni. A rezgési terhelés csökkentésére egy intézkedés lehet pl a munkaidő korlátozása. Az üzemelesési ciklus minden részét figyelembe kell venni (például azt az időt, amikor a szerszám ki van kapcsolva, és azt is, amikor be van kapcsolva, de terhelés nélkül fut). A rezgés kibocsátási értékek meghatározása EN 60745-1 & EN 60745-2-15 szerint.

### Tartozék

Kiegészítő felszerelés viszonteladóknál elérhető.

Cikkszám	Alkatrész
196051	Akku 2 Ah
196052	Akku 4 Ah
196054	Akkutöltő állomás
196055	Akkutöltő állomás
196053	Akkumulátoros készlet töltőkészülékkel

## Kazalo

Prije nego što počnete...	65
Za Vašu sigurnost .....	65
Pregled Vašeg uređaja .....	68
Posluživanje .....	68
Čišćenje i održavanje .....	69
Odlaganje, transport .....	69
Smetnje i pomoć .....	70
Odlaganje na otpad .....	70
Tehnički podaci .....	70
Prava na žalbu .....	117

## Prije nego što počnete...

### Namjenska upotreba

Ovaj uređaj je isključivo namijenjen rezanju živica, grmova i žbunja na otvorenom.

Uređaj se smije koristiti samo na privatnim zemljištima.

Uređaj nije koncipiran za komercijalnu upotrebu. Opšte prihvaćeni propisi o sprječavanju nesreća i priložena sigurnosna uputstva moraju se poštovati.

Obavljati samo djelatnosti koje su opisane u ovom uputstvu za upotrebu. Svaka druga primjena je zlouporaba. Proizvođač nije odgovoran za štete nastale po tom osnovu.

### Šta znače upotrijebljeni simboli?

U uputstvu za upotrebu su upozorenja na opasnost i ostale upute jasno označene. Koriste se slijedeći simboli:



**OPASNOST! Neposredna opasnost po život i opasnost od povreda!** Neposredna opasna situacija koja za posljedicu može imati smrt ili teške povrede.



**UPOZORENJE! Vjerovatna opasnost po život i opasnost od povreda!** Opšta opasna situacija koja za posljedicu može imati smrt ili teške povrede.



**OPREZ! Eventualna opasnost od povreda!** Opasna situacija koja za posljedicu može imati povrede.



**PAŽNJA! Opasnost od oštećenja uređaja!** Situacija koja za posljedicu može imati materijalne štete.



**Uputa:** Informacije koje se daju radi boljeg razumijevanja procesa.

Ovi simboli označavaju potrebnu osobnu zaštitnu opremu:



## Za Vašu sigurnost

### Opće sigurnosne upute

- Za sigurno rukovanje uređajem korisnik mora pročitati i razumjeti ove upute za uporabu prije prvog korištenja uređaja.

- Ako prodate ili poklonite uređaj, obavezno dajte i upute za uporabu.

### Opće sigurnosne upute za električne alate



**UPOZORENJE! Pročitajte sve sigurnosne upute i naputke.** Greške prilikom pridržavanja niže navedenih uputa mogu izazvati električni udar, požar i/ili teške ozljede.

- **Sve upute za upotrebu i sigurnosne upute pohranite za ubuduće.** Pojam Električni alat koji se koristi u sigurnosnim uputama, odnosi se na električne alate priključene na mrežu (sa mrežnim kablom) i električne alata na akumulatorski pogon (bez mrežnog kabla).

### Sigurnost na radnom mjestu

- **Svoje područje rada držite čistim i dobro osvijetljenim.** Neredit ili neosvijetljeno radno područje može prouzrokovati nezgode.
- **Sa električnim alatom nemojte raditi u području u kojem postoji opasnost od eksplozija, goruće tekućine, plinovi ili prašine.** Električni alati stvaraju iskre, koje mogu zapaliti prašinu ili pare.
- **Djecu i druge osobe za vrijeme korištenja električnog uređaja držite podalje.** Ako Vam je odvraćena pozornost možete izgubiti kontrolu nad uređajem.

### Električna sigurnost

- **Priključni utikač električnog alata mora odgovarati u utičnicu. Utikač se ni u kom slučaju ne smije izmijeniti. Adapterski utikač nemojte koristiti zajedno sa električnim alatima koji su zaštitno uzemljeni.** Nepromijenjeni utikači i odgovarajuće utičnice smanjuju rizik električnog udara.
- **Izbjegavajte kontakt tijela sa uzemljenim površinama kao što su to cijevi, grijalice, štednjaci i hladnjaci.** Postoje povišeni rizik kroz električni udar, ako je Vaše tijelo uzemljeno.
- **Električne alate držite dalje od kiše ili vlage.** Prodiranje vode u električni alat povećava rizik od električnog udara.
- **Kabel nemojte koristiti u druge svrhe kako biste električni alat nosili, objesili ili utikač iskopčali iz utičnice. Kabel držite slobodnim od vrućine, ulja, oštih rubova ili rotirajućih dijelova uređaja.** Oštećeni ili omotani kablovi povećavaju rizik električnog udara.
- **Ako sa električnim alatom radite na otvorenom, koristite samo takve produžne kablove, koji su odobreni za korištenje na otvorenom području.** Korištenje produžnog kabla koji je prikladan za vanjsko područje smanjuje rizik od električnog udara.
- **Ukoliko se pogon električnog uređaja u vlažnoj okolini ne može izbjeći, koristite zaštitnu sklopku struje kvara.** Korištenje sklopke protiv struje kvara smanjuje rizik od električnog udara.

**BA/HR****Sigurnost osoba**

- **Budite oprezni, pazite na ono što radite i pažljivo postupajte prilikom rada sa električnim alatom. Nemojte raditi sa električnim alatom, ako ste umorni ili ako stojite pod drogama, alkoholom ili medikamentima.** Jedan trenutak nepažnje prilikom korištenja električnog alata može dovesti do ozbiljnih ozljeda.
- **Nosite osobnu zaštitnu opremu i uvijek zaštitne naočale.** Nošenje osobne zaštitne opreme kao što je to zaštitna maska protiv prašine, neklizajuće sigurnosne cipele, zaštitna kaciga ili zaštita za sluh, ovisno o vrsti i korištenju električnog alata, smanjuje rizik od ozljeda.
- **Izbjegavajte nenamjeravano puštanje u pogon. Uvjerite se, da je električni alat isključen prije nego ga prikopčate na napajanje strujom i/ili akumulator, ili ga uzmete ili nosite.** Ukoliko dok nosite električni alat prst držite na sklopki ili ako uređaj uključen prikopčate na struju, isto može prouzrokovati nezgode.
- **Uklonite alate za podešavanje ili odvijače prije nego uključite električni alat.** Alat ili ključ, koji se nalazi u rotirajućem dijelu uređaja, može dovesti do ozljeda.
- **Izbjegavajte nenormalno držanje tijela. Pobrinite se za stabilan položaj i uvijek držite ravnotežu.** Kroz to električni alat možete bolje kontrolirati u neočekivanoj situaciji.
- **Nosite prikladnu odjeću. Nemojte nositi široku odjeću ili nakit. Kosu, odjeću i rukavice držite dalje od rotirajućih dijelova.** Labava odjeća, nakit ili duga kosa mogu biti zahvaćeni od rotirajućih dijelova.
- **Ako se može montirati usisivač ili naprava za prihvaćanje uvjerite se, da je ista priključena i da se ispravno koristi.** Korištenje usisavača za prašinu može smanjiti ugrožavanje prouzrokovano prašinom.

**Korištenje i rukovanje sa električnim alatom**

- **Nemojte preopterećivati uređaj. Za vaš rad koristite samo za to predviđeni električni alat.** Sa odgovarajućim električnim uređaj radite bolje i sigurno u naznačenom području učinka.
- **Nemojte koristiti električni alat čija je sklopka defektna.** Električni alat, koji se više ne može uključiti ili isključiti, je opasan i mora biti popravljen.
- **Utikač iskopčajte iz utičnice i/ili uklonite akumulator prije nego podešavate uređaj, mijenjate pribor ili odložite uređaj.** Ta mjera opreza sprječava nenamjeravano pokretanje električnog alata.
- **Nekorištene električne alate pohranite izvan dosega djece. Nemojte dozvoliti da uređaj koriste osobe, koje sa njime nisu upoznate ili koje nisu pročitale upute.** Električni alati su opasni ako ih koriste neiskusne osobe.
- **Električne alate nježite pažljivo. Kontrolirajte, da rotirajući dijelovi uređaja ispravno funkcioniraju i da nisu zaglavljani, provjerite da li su dijelovi puknuti ili tako oštećeni, da to utiče na funkciju električnog alata. Oštećene dijelove dajte popraviti prije korištenja uređaja.** Veliki broj nezgoda zasniva ne lošem održavanju električnih uređaja.

- **Alat za rezanje uvijek držite oštar i čist.** Pažljivo njegovani alat za rezanje sa oštrim bridovima se manje zaglavљуje i uvijek se lakše vodi.
- **Električni alat, pribor, uložne alate itd. koristite prema ovim uputama. Pri tome obratite pozornost na uvjete i vrstu rada koji se treba provesti.** Korištenje električnih alata u druge svrhe osim onih namijenjenih može dovesti do opasnih situacija.

**Korištenje i rukovanje sa alatom na akumulatorski pogon**

- **Akumulator punite samo u uređajima za punjenje, koje preporuča proizvođač.** Kod uređaja, koji je namijenjen za određenu vrstu akumulatora, postoji opasnost od požara, ukoliko se koristi sa drugim akumulatorom.
- **Koristite samo predviđene akumulateore u električnim alatima.** Korištenje drugog akumulatora može dovesti do ozljeda i opasnosti od požara.
- **Akumulateore koje ne koristite držite dalje od uredskih spojnica, kovanica, ključeva, čavla, vijaka ili drugih malih metalnih predmeta pošto se može prouzrokovati premošćenje kontakata.** Kratki spoj između kontakta akumulatora za posljedicu može imati opekotine i požar.
- **Kod pogrešnog korištenja iz akumulatora može isteći tekućina. Izbjegavajte kontakt sa time. Kod slučajnog kontakta dobro isprati sa vodom. Ako tekućina dospije u oči dodatno potražite liječničku pomoć.** Tekućina akumulatora može dovesti do iritacija kože i opekotina.
- **Nemojte otvarati bateriju.** Nestručnim zahvatima baterija se može oštetiti.
- **Ne izlažite bateriju toplini, vatri, vodi i vlazi.** Postoji opasnost od eksplozije.
- **Kod oštećenja i nestručnog korištenja baterije mogu se razviti pare. Pobrinite se za dobru ventilaciju, a u slučaju tegoba obratite se liječniku.** Pare mogu nadražiti Vaše dišne putove i prouzročiti bolesti.
- **Nikada ne pokušavajte puniti baterije koji se ne smiju ponovno puniti.** Postoji opasnost od požara i eksplozije.
- **Baterija se smije upotrebljavati samo u spoju s ovim električnim alatom.** Drugi električni uređaji mogu eventualno preopteretiti i tako oštetiti bateriju.
- **Smiju se upotrebljavati samo punjači koje je odobrio proizvođač s vrijednostima navedenima na tipskoj pločici baterije.** Primjena drugih punjača može dovesti do opasnosti od ozljeda kao i prouzročiti materijalne štete uslijed eksplozije baterija.

**Sigurnosne upute za punjače**

- **Punjač držite podalje od kiše ili vlage.** Prodiranje vode u punjač povećava rizik električnog udara.
- **Održavajte punjač čistim.** Zbog prljavštine postoji opasnost električnog udara.
- **Prije svakog korištenja provjerite punjač, kabel i utikač.** Nemojte koristiti punjač ukoliko utvrdite štete.

- **Punjač ne otvarajte sami i neka Vam ga popravlja samo kvalificirano stručno osoblje i to samo originalnim rezervnim dijelovima.** Oštećeni punjači, kabel i utikač povećavaju rizik od električnog udara.
- **Punjač ne koristite na lako zapaljivoj podlozi (npr. papiru, tkaninama itd.), odn. u zapaljivoj okolini.** Zbog zagrijavanja punjača koje nastaje tijekom punjenja postoji opasnost od požara.
- **Nadzirite djeci i osigurajte da se djeca ne igraju punjačem. Djeca ili osobe s mentalnim ili psihičkim ograničenjima smiju se koristiti punjačem samo pod nadzorom ili ako su prethodno upućeni u korištenje punjačem.** Pažljivo upućivanje u rad umanjuje mogućnost od pogrešnog rukovanja i ozljeda.

#### Servis

- **Električni alat za popravak prepustite isključivo kvalificiranom stručnom osoblju uz korištenje originalnih zamjenskih dijelova.** Time će se osigurati, da sigurnost električnog alata ostaje održana.

#### Sigurnosne upute za škare za živicu

- **Režite samo drvo. Škare za živicu nemojte koristiti za radove, za koje nisu namijenjene.** Primjena škara za živicu za radove koji nisu u skladu s njihovom namjenom može dovesti do opasnih situacija.
- Škare za živicu ne smiju se koristiti za košenje travnjaka/rezanje rubova travnjaka ili za kompostiranje.
- **Ukoliko nastupe neobičajeno snažna kolebanja ili ako se poveća glasnoća pri radu, uređaj odmah isključite i izvadite mrežni utikač.** Moguće je da je rezni alat oštećen kroz strano tijelo i da više ne jamči siguran pogon.
- **Nikada nemojte sami držati materijal koji režete.** Zaglavljeni materijal koji se reže uklonite samo pri isključenom uređaju. Trenutak nepažnje pri korištenju škara za živicu može dovesti do teških ozljeda.
- **Čvrsto držite škare za živicu objema rukama, obuhvaćajući ručke palcem i prstima.** Ako se poduzmu prikladne mjere, rukovatelj može kontrolirati snagu povratnog udara.
- **Električni alat držite za izolirane ručke, jer nož za rezanje može doći u doticaj sa sakrivenim strujnim vodovima.** Kontakt noža za rezanje sa vodovima, koji provode napon, metalne dijelove uređaja može staviti pod napon i dovesti do električnog udara.
- **Nikada ne ispuštajte škare za živicu. Izbjegavajte abnormalno držanje tijela i ne režite na visini iznad visine ramena.** Time se izbjegava nehotično doticanje vrha reznog alata i omogućava bolja kontrola škara za živicu u neočekivanim situacijama.
- **Škare za živicu nosite na prednjoj ručki u isključenom stanju sa reznim alatom okrenutim od Vašeg tijela. Prilikom transporta ili skladištenja na škare za rezanje živice uvijek navući zaštitni pokrov.** Pažljivo postupanje sa škarama za živicu smanjuje vjerojatnost nehotičnog doticanja reznog alata koji se nalazi u pokretu.

- **Uvijek obratite pozornost na čvrst oslonac i škare za živicu koristite samo ako se nalazite na čvrstom, sigurnom i ravnom tlu.** Klizava podloga ili nestabilne površine za stajanje kao što su npr. ljestve mogu dovesti do gubitka ravnoteže ili do gubljenja kontrole nad škarama za živicu.
- **Prilikom rezanja neke napete grane imajte na umu da se ona može odbiti nazad.** Kad se oslobodi napetost u drvenim vlaknima, napeta grana može pogoditi rukovatelja i/ili oduzeti mu kontrolu nad škarama za živicu.
- **Kako biste se zaštitili od električnih udara, nikada se ne biste smjeli koristiti uređajem u blizini većoj od 15 m od dalekovoda.** Vodovi struje su često zarasli i ne mogu se izravno vidjeti.
- **Ne radite sa škarama za živicu na stablu.** Kod rada sa škarama za živicu na stablu postoji opasnost od ozljeda.
- **Upoznajte se sa svojim radnim okolišem.** Kroz buku koju stvaraju škare za živicu moguće je da se ne čuju druge prepreke ili opasnosti.
- **Nikada nemojte koristiti pregrađene ili nepotpune škare za živicu.** Samo tako ćete osigurati, da su sve ručke i sigurnosne naprave postavljene na uređaj.
- Rezni alat nikada nemojte čistiti dok je u pogonu.
- Škare za živicu nemojte koristiti sa defektnom ili jako ishabanom reznom napravom.
- Nemojte nositi nakit, koji može biti zahvaćen kroz rezni alat.

#### Dodatne sigurnosne upute

- Uređaj nije namijenjen za to da ga koriste osobe (uključujući i djecu) s ograničenim tjelesnim, senzoričkim ili duševnim sposobnostima ili nedovoljnim iskustvom i/ili znanjem, osim ako ih nadzire osoba zadužena za njihovu sigurnost ili su od nje dobile upute kako se koristi uređaj.
- Djeca trebaju biti pod nadzorom, kako se ne bi igrala uređajem.
- Upute za rad trebale bi uvijek biti nadohvat ruke.
- **Nemojte koristiti pribor, kojeg proizvođač nije specijalno predvidio i preporučio za ovaj električni alat.** Činjenica da pribor možete pričvrstiti na Vašem električnom alatu ne jamči Vam sigurnu upotrebu.
- **Električni alat nemojte koristiti ako je kabel oštećen. Nemojte dodirivati oštećeni kabel i odmah iskopčajte mrežni utikač.** Oštećeni kablovi povećavaju rizik od električnog udara.
- **Spriječite nekontrolirano ponovno pokretanje.** Isključite uređaj, kada se prekine napajanje strujom, npr. kroz ispad struje ili izvlačenje mrežnog utikača.
- **Električni uređaj prilikom rada držite čvrsto sa obadje ruke i pobrinite se za stabilan položaj.** Električni alat se sa dvije ruke sigurno vodi.
- **Rukohvate održavajte suhima i slobodnima od masnoće.** Ručke koje se kližu mogu dovesti do nezgoda.

**BA/HR**

- **Uvijek se pridržavajte važećih nacionalnih i međunarodnih propisa u vezi sigurnosti, zdravlja i zaštite na radu.** Informirajte se prije početka rada o propisima koji vrijede za mjesto korištenja uređaja.
- **U području rada uređaja ne ostavljati alate, predmete ili kablove.** Spoticanjem se možete ozlijediti na električnom alatu.
- Osigurajte da su pri korištenju uređaja montirani svi zaštitni uređaji i ručke.
- Nikada ne pokušavajte u pogon staviti nepotpuno montirani uređaj ili uređaj s nedopuštenim preinakama.
- Sačekajte dok se električni alat ne zaustavi prije nego što ga odložite.
- Uzmite u obzir, da se rotirajući dijelovi mogu nalaziti iza otvora za ventilaciju i odzračivanje.
- Simboli koji se nalaze na Vašem uređaju se ne smiju uklanjati ili prekrivati. Upute na uređaju koje se više ne mogu pročitati se odmah moraju zamijeniti.



Prije stavljanja uređaja u pogon pročitati i poštivati priloženi za upotrebu.



Uređaj zaštititi od vlage. Čuvati na suhom mjestu.



Akumulator puniti samo u unutrašnjim prostorijama.



Akumulator nemojte zbrinuti preko kućnog otpada!



Akumulator nemojte zbrinjavati u vodu!



Akumulator nemojte spaliti!



Akumulator nemojte izlagati utjecaju sunčevih zraka ili povišenim temperaturama!

**Opasnost kroz vibracije**

**OPREZI! Opasnost od ozljeda kroz vibracije!** Kroz vibracija prije svega kod osoba sa smetnjama krvotoka može doći do oštećenja krvnih stanica ili živaca.

Kod sljedećih simptoma odmah prekinite rad i potražite liječnika: Trnjenje dijelova tijela, gubitak osjećaja, svrbež, ubodi, bol, promjena boje kože.

Vrijednost vibracija navedena u tehničkim podacima predstavlja pretežan način rada uređaja. Stvarno postojeće vibracije za vrijeme korištenja zbog različitih faktora mogu odstupati od ovoga:

- Nenamjenska uporaba;
- Neprikladni priključni alati;
- Neprikladni radni materijali;
- Nedovoljno održavanje.

Opasnosti možete znatno smanjiti ako se pridržavate sljedećih uputa:

- Uređaj održavajte prema uputama u uputi za uporabu.
- Izbjegavajte radove na niskim temperaturama.
- Pri hladnom vremenu održavajte tijelo toplim, a osobito ruke.
- Redovito radite stanke i pritom mičite šakama kako biste potakli cirkulaciju.

**Osobna zaštitna oprema**

Nositi zaštitne naočale



Nositi zaštitu za sluh



Nositi zaštitne cipele



Nositi zaštitne rukavice



Nositi radnu odjeću koja usko prianja

**Pregled Vašeg uređaja**

**Uputa:** Stvarni izgled vašeg uređaja može da se razlikuje od slika.

► *Str. 3, tačka 1*

1. Nož
2. Zaštita za ruke
3. Prednja ručka
4. Blokada uključivanja
5. Dugme za fiksiranje ručke
6. Stražnja ručka
7. Sklopka za uključivanje/isključivanje
8. Akumulator (nije sadržan u obujmu dostave)

► *Str. 3, tačka 2*

9. Prikaz za preostali kapacitet
10. Tipka za prikaz kapaciteta
11. Zaporna tipka
12. Kontrolne svjetiljke
13. Stanica za punjenje akumulatora (nije sadržan u obujmu dostave)

**Obim isporuke**

- Upute za uporabu
- Škare za rezanje živice na akumulatorski pogon
- Škare za rezanje živice na akumulatorski pogon
- Štitnik noža

**Posluživanje****Napuniti akumulator**

**Uputa:** Akumulator i uređaj za punjenje nisu uključeni u obim dostave, i opcionalno su dostupni kod vašeg trgovca (# 1218259 #).



**OPREZ! Opasnost od ozljede!** Obratiti pozor na sigurnosne upute pri rukovanju sa akumulatorima.



**PAŽNJA! Opasnost od oštećenja na uređaju!** Akumulator nemojte potpuno isprazniti.



**PAŽNJA! Opasnost od oštećenja na uređaju!** Nakon automatskog isključivanja uređaja nemojte ponovno pritisnuti sklopku za uključivanje-isključivanje.



**Uputa:** Li-Ionski akumulator se može napuniti u svako vrijeme bez da se zbog toga skрати vijek trajanja. Prekid postupka punjenja neće oštetiti akumulator.



**Uputa:** Ako je akumulator potpuno napunjen, stanica za punjenje automatski se preklapa u funkciju održavanja stanja napunjenosti. Akumulator trajno može ostati u stanici za punjenje.

Prije prvog puštanja u pogon se akumulator mora napuniti (vrijeme punjenja: ► *Tehnički podaci* – str. 70).

- Zapornu tipku (11) pritisnite i izvadite akumulator iz uređaja.
- Akumulator umetnite u stanicu za punjenje.
- Mrežni utikač uređaja za punjenje utaknite u utičnicu.

Stanje punjenja prikazuje se kroz kontrolne svjetiljke (12).

- Akumulator utaknite u uređaj za punjenje i pustiti da se sigurno uklopi.

#### Provjerite preostali kapacitet akumulatora

- Pritisnite tipku (10).

Stanje preostalog kapaciteta akumulatora se prikazuje kroz kontrolne lampice (9).

#### Provjerite prije uključivanja!



**OPASNOST! Pažnja, opasnost od povreda!** Uređaj se smije staviti u rad samo ako nije neispravan. Ako je neki dio oštećen, on se obavezno mora zamijeniti prije sljedeće uporabe.

Provjerite sigurnosne elemente i stanje uređaja:

- Provjerite jesu li svi dijelovi pričvršćeni.
- Provjerite postoje li vidna oštećenja: slomljeni dijelovi, procjepi itd.

#### Rezanje živice



**PAŽNJA! Opasnost od oštećenja uređaja!** Posebno pažljivo radite u području ograda!

Ako se živica, žičana ograda ili sl. zakače za nož, odmah isključite uređaj.

- Skinuti zaštitu za nož.
- Str. 4, tačka 5
- Pritisnite dugme za fiksiranje (5) i držite ga pritisnutim.

- Okrenite stražnju ručku u željeni položaj i fiksirajte je.
- Str. 3, tačka 1
- Uključivanje: Istovremeno pritisnuti zapor za uključivanje (4) i sklopku za uključivanje – isključivanje (7). Ne ubadajte vrhom u živicu.
- Isključivanje: Pustiti sklopku za uključivanje/isključivanje (7).
- Nakon isključivanja pričekati dok se nož zaustavi.
- Postaviti zaštitu za nož.

#### Upute za rezanje živice



**PAŽNJA! Opasnost za okoliš!** Radovi s rezačem tijekom uobičajenih vremena kućnog reda se ne smiju provoditi. Prije rezanja živice mora se provjeriti je li se u njoj nalaze ptice.

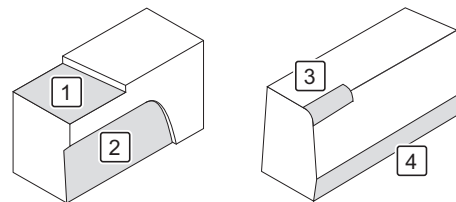

1. Živicu režite na željenu visinu.
2. Živicu s donje strane prema gore režite u obliku trapeza.
3. Zaoblite gornje rubove živice.
4. Malo obrežite donji dio živice.

#### Čišćenje i održavanje



**OPASNOST! Opasnost od ozljede!** Prije svakog održavanja i/ili čišćenja:

- Ukloniti akumulator.
- Pustite uređaj da se ohladi.

#### Pregled radova čišćenja

##### Po potrebi

Što?	Kako?
Očistite uređaj.	► <i>Čišćenje uređaja</i> – str. 69
Podmazivanje reznog alata	Kistom očistiti rezni alat. Zatim rezni alat sa svih strana poprskati uljem.

#### Čišćenje uređaja

- Uklonite grubu prljavštinu.
- Uređaj obrišite lagano navlaženom krpom.

#### Odlaganje, transport

##### Odlaganje



**OPASNOST! Opasnost od povreda!** Osigurajte da neovlaštene osobe nemaju pristup uređaju!

- Postavite zaštitni omotač na vodilicu pile.
- Uređaj odložite na suhom i dobro prozračenom mjestu.

**BA/HR****Transport**

- Postavite zaštitni omotač na nož.
- Uređaj zaštitite od proklizavanja.
- Pri slanju poštom ako je moguće koristite originalno pakiranje.

**Smetnje i pomoć****Kad nešto ne funkcionira...****OPASNOST! Opasnost od ozljeda!**

Nestručni popravci mogu dovesti do toga da Vaš uređaj više ne funkcionira sigurno. Time ugrožavate sebe i svoju okolinu.

Često su to samo male greške koje dovode do smetnje. Većinom ih sami lahko možete otkloniti. Molimo prvo pogledajte sljedeću tabelu prije nego što se obratite trgovcu. Tako ćete uštedjeti mnogo truda i eventualno i troškova.

Pogreška/smetnja	Uzrok	Pomoć
Uređaj ne funkcionira.	Akumulator se nije uklopio?	Ukloniti akumulator.
	Isprazniti akumulator?	► <i>Napunite akumulator – str. 68.</i>
	Akumulator defektan?	Kontaktirajte trgovca.
	Uređaj pokvaren?	

Ako ne možete sami popraviti grešku, molimo da se direktno obratite trgovcu. Molimo da vodite računa i o tome da neprimjerene popravke poništavaju garanciju i da Vam uzrokuju dodatne troškove.

**Odlaganje na otpad****Odlaganje uređaja na otpad**

Simbol precrtane kante za smeće znači: baterije i akumulatori, električni i elektronski uređaji ne smiju se odlagati s kućnim otpadom. Mogu sadržavati supstance štetne za okoliš i zdravlje.



Potrošači su dužni stare električne uređaje, baterije i stare baterije od uređaja, odlagati odvojeno od kućnog otpada na službenom mjestu skupljanja kako bi se osigurala pravilna daljnja obrada. Informacije o povratu su dostupni kod vašeg prodavača. Uzimanje povrata je besplatno.

Baterije i akumulatori koji nisu čvrsto ugrađeni u stare električne uređaje moraju se ukloniti prije odlaganja i odvojeno odložiti. Litijumske baterije i akumulatorska pakovanja svih sistema moraju se predati u zbirna mjesta samo u praznom stanju. Baterije moraju uvijek biti sa odlijepljenim polovima kako biste se osigurali od kratkog spoja.

Svaki je krajnji korisnik odgovoran za brisanje ličnih podataka na starim uređajima za odlaganje.

**Odlaganje pakovanja na otpad**

Pakovanje se sastoji od kartona i odgovarajuće označenih umjetnih materijala koji se mogu reciklirati.

- Ove materijale dajte na ponovnu preradu i upotrebu.

**Tehnički podaci**

Broj artikla	196056
<b>Škare za rezanje živice na akumulatorski pogon</b>	
Klasa zaštite	III
Dužina rezanja	610 mm
Broj pokreta	2400 min <sup>-1</sup>
Razina tlaka buke (L <sub>PA</sub> )*	82,3 dB(A) (K = 3 dB(A))

Broj artikla	196056
Razina snage buke (L <sub>WA</sub> )*	91,2 dB(A) (K = 3 dB(A))
Vibracija**	< 2,5 m/s <sup>2</sup> (K = 1,5 m/s <sup>2</sup> )

\* ) Naznačene vrijednosti su emisijske vrijednosti i stoga ne moraju istovremeno prikazivati sigurne vrijednosti za radno mjesto. Iako postoji korelacija između razine emisije i imisije, iz toga se ne može pouzdano utvrditi, da su potrebne dodatne sigurnosne mjere ili ne. Faktori, koji utiču na razinu imisije koja trenutno postoji na radnom mjestu, sadrže svojstva radnog prostora, druge izvore buke npr. broj strojeva i drugih susjednih radnih postupaka. Dozvoljene vrijednosti na radnom mjestu također mogu varirati od zemlje do zemlje. Ova informacija treba osposobiti korisnika da bolje ocijeni opasnosti i rizike. Određivanje emisione vrijednosti zvukova prema EN 60745-1.

\*\* ) Navedene vrijednosti emisije vibracije izmjerene su prema normiranom postupku ispitivanja i mogu se koristiti za uspoređivanje jednog alata sa drugim; Navedena vrijednost emisije vibracije može se koristiti i za uvodnu procjenu prekidanja. Vrijednost emisija vibracije se i za vrijeme stvarnog korištenja uređaja može razlikovati od navedene vrijednosti, ovisno o vrsti i načinu na koji se alat koristi; Opterećenje kroz vibracije pokušajte držati što je moguće manjim. Mjera za smanjenje opterećenja vibracijama je npr. ograničenje radnog vremena. Svi udjeli pogonskog ciklusa moraju se uzeti u obzir (primjerice vremena, u kojima je alat, i takvi, u kojima je alat uređaj uključen, ali ne radi pod opterećenjem). Određivanje emisione vrijednosti vibracija prema EN 60745-1 & EN 60745-2-15.

**Pribor**

Pribor možete dobiti u trgovcu.

Broj artikla	Pribor
196051	Akumulator 2 Ah
196052	Akumulator 4 Ah
196054	Stanica za punjenje akumulatora
196055	Stanica za punjenje akumulatora
196053	Akumulatorski komplet sa uređajem za punjenje

# Руководство по эксплуатации

**RU**

## Содержание

Перед началом работы...	71
Для Вашей безопасности	71
Обзор устройства	75
Эксплуатация	75
Очистка и техническое обслуживание	76
Хранение, транспортирование	77
Неполадки и помощь	77
Утилизация	77
Технические характеристики	77
Гарантийный талон	114

## Перед началом работы...

### Использовать по назначению

Это устройство предназначено исключительно для подстригания живой изгороди, кустарника и зарослей.

Устройством можно использовать только на личных земельных участках.

Устройство не предназначено для промышленного использования. Следует соблюдать общепринятые правила предупреждения несчастных случаев и приложенные инструкции по технике безопасности.

Осуществлять только деятельность, описанную в настоящем руководстве по эксплуатации. Любое иное использование представляет собой запрещенное неправильное обращение. Производитель не несет ответственности за повреждения, возникшие в результате такого обращения.

### Что обозначают используемые символы?

Предупреждения об опасности и указания четко обозначены в руководстве по эксплуатации. Используются следующие символы:



**ОПАСНОСТЬ! Непосредственная опасность для жизни- или опасность получения травм!** Непосредственно опасная ситуация, которая может привести к смерти или тяжелым травмам.



**ПРЕДУПРЕЖДЕНИЕ! Вероятная опасность для жизни- или опасность получения травм!** Общая опасная ситуация, которая может привести к смерти или тяжелым травмам.



**ОСТОРОЖНО! Возможная опасность получения травм!** Опасная ситуация, которая может привести к травмам.



**ВНИМАНИЕ! Опасность повреждения устройства!** Ситуация, которая может привести к материальному ущербу.



**Указание:** Информация, которая приводится для лучшего понимания процессов.

Эти символы обозначают необходимость персональных средств защиты:



## Для Вашей безопасности

### Общие указания по безопасности

- Для надежного обращения с этим устройством пользователь должен прочесть перед первым использованием это руководство по эксплуатации.
- Если Вы продаёте устройство или передаёте его кому-то, обязательно приложите к нему инструкцию по эксплуатации.

### Общие указания по технике безопасности для электроинструментов



**ПРЕДУПРЕЖДЕНИЕ! Ознакомьтесь со всеми указаниями по технике безопасности и инструкциями.** Игнорирование указаний по технике безопасности и инструкций может привести к электрическому удару, пожару и/или тяжелым травмам.

- Сохраняйте все инструкции по безопасности и указания для дальнейшего пользования.** Используемый в указаниях по технике безопасности термин электроинструмент относится как к электроинструментам, питающимся от сети (с сетевым кабелем), так и к электроинструментам, питающимся от аккумулятора (без сетевого кабеля).

### Безопасность рабочего места

- Сохраняйте рабочее место в чистоте и следите за хорошим освещением.** Беспорядок и плохо освещенные рабочие зоны могут привести к несчастным случаям.
- Не работайте с электроинструментом во взрывоопасной среде, поблизости от горючих жидкостей, газов и пыли.** Электроинструменты служат источником искр, способных воспламенить пыль и пары.
- Во время работы с электроинструментом не допускайте близко детей и посторонних лиц.** Отвлечшись, Вы можете утратить контроль над прибором.

### Электробезопасность

- Штепсельная вилка электроприбора должна подходить к розетке. Ни в коем случае не изменяйте штепсельную вилку. Не применяйте адаптеры для штепсельных вилок в электроинструментах с защитным заземлением.** Неизмененные штепсельные вилки и подходящие штепсельные розетки снижают риск поражения электротоком.
- Избегайте телесного контакта с заземленными поверхностями, как например, трубами, элементами отопления, кухонными плитами и холодильниками.** Риск удара электротоком существенно повышается в том случае, если Ваше тело заземлено.
- Защищайте электроинструмент от дождя и влаги.** Проникновение воды внутрь электроинструмента увеличивает риск поражения электротоком.

**RU**

- **Не используйте кабель не по назначению**, например, для транспортировки электроинструмента, для подвешивания либо чтобы вытащить штепсельную вилку из розетки. Берегите кабель от высоких температур, масел, острых краев или подвижных частей инструмента. Поврежденный или спутанный шнур повышает риск поражения электрическим током.
- **При работе с электроинструментом на улице используйте только удлинительные кабели, пригодные для работ на улице.** Использование пригодного для работы вне помещений удлинительного кабеля снижает риск поражения электрическим током.
- **Если нельзя избежать использования электроинструмента во влажной среде, пользуйтесь дифференциальным автоматом.** Использование устройства защитного отключения уменьшает риск поражения электрическим током.

#### Безопасность человека

- **Будьте внимательными, следите за тем, что Вы делаете, и продуманно начинайте работу с электроинструментом.** Не используйте прибор, если устали либо находитесь под воздействием наркотиков, алкоголя или медикаментов. Секундная рассеянность при работе с электроинструментам может иметь необратимые последствия.
  - **Одевайте защитное снаряжение и всегда носите защитные очки.** Ношение средств защиты, таких как пылезащитная маска, обувь с подошвой, предотвращающей скольжение, защитный шлем и средства защиты органов слуха, в зависимости от разновидности и применения электроприбора, снижает опасность травм.
  - **Избегайте непреднамеренного включения.** Убедитесь, что электроинструмент выключен, прежде чем подключить его к источнику электропитания и/или аккумуляторной батарее, брать его в руки или переносить. Держание пальца на выключателе во время переноса электроинструмента и подключение его к источнику питания со включенным выключателем чревато травмами.
  - **Прежде чем включать электроинструмент, уберите наладочный инструмент и отвертки.** Инструмент или ключ, находящийся во вращающейся детали инструмента, может привести к травмам.
  - **Избегайте неестественного положения тела.** Всегда занимайте устойчивое положение и сохраняйте равновесие. Благодаря этому Вы можете лучше контролировать электроинструмент в неожиданных ситуациях.
  - **Носите подходящую одежду.** Не носите просторную одежду и украшения. Держите волосы, одежду и рукавицы на расстоянии от вращающихся частей. Просторная одежда, украшения и длинные волосы могут попасть во вращающиеся части.
- **Если возможен монтаж пылеотсасывающих и пылеулавливающих устройств, убедитесь в том, что они присоединены и используются правильно.** Использование пылесоса снижает опасность, исходящую от пыли.

#### Эксплуатация и обращение с прибором

- **Не перегружайте инструмент.** Используйте для работы только предусмотренные для нее электроинструменты. С подходящим электроинструментом Вы работаете лучше и надежнее в указанном диапазоне мощности.
- **Не пользуйтесь электроинструментом с поврежденным выключателем.** Электроинструмент, который невозможно включить или выключить, опасен и подлежит обязательному ремонту.
- **Вытащите штепсельную вилку из розетки и/или извлеките аккумуляторную батарею, прежде чем произвести установку прибора, замену принадлежностей или разместить прибор для хранения.** Эта мера предосторожности предотвращает непреднамеренное включение инструмента.
- **Храните неиспользуемые электроинструменты в месте, недоступном для детей.** Не допускайте к эксплуатации инструмента лиц, незнакомых с его устройством или не прочитавших данное руководство. Электроинструменты опасны в руках неопытных лиц.
- **Тщательно ухаживайте за электроинструментом.** Убедитесь в том, что подвижные детали функционируют безупречно и не зажаты, что отсутствуют повреждения и поломки деталей, способные оказать негативное воздействие на функционирование электроинструмента. Перед использованием инструмента поврежденные части должны быть отремонтированы. Травмы зачастую имеют своей причиной плохой уход за электроинструментами.
- **Режущий инструмент должен быть хорошо заточенным и чистым.** Режущие инструменты с острыми режущими кромками, за которыми осуществляется тщательный уход, меньше застревают и их легче вести.
- **Используйте электроинструмент, принадлежности, сменные инструменты и т. д. согласно данному руководству.** При этом учитывайте условия труда и вид осуществляемой деятельности. Использование электроинструментов для выполнения других, не предусмотренных для их эксплуатации операций, может привести к возникновению опасных ситуаций.

#### Эксплуатация и обращение с аккумуляторным инструментом

- **Заряжайте аккумуляторы только с помощью зарядных устройств, рекомендуемых производителем.** Существует опасность пожара при использовании зарядного устройства, предусмотренного для определенного вида аккумулятора, с другими аккумуляторами.

- **Используйте в электроинструментах только предусмотренные для этого аккумуляторы.** Использование других аккумуляторов может вести к повреждениям или опасности пожара.
- **Держите неиспользуемый аккумулятор вдали от канцелярских скрепок, монет, ключей, гвоздей, винтов или других мелких металлических предметов, способных вызвать переключение контактов.** Короткое замыкание контактов аккумулятора может привести к ожогам или пожару.
- **При неправильном использовании из аккумулятора может выступить жидкость. Не прикасайтесь к ней. При случайном соприкосновении промойте водой место контакта. При попадании жидкости в глаза, дополнительно обратитесь за помощью к врачу.** Вытекающая из аккумулятора жидкость может вызвать раздражение кожи или ожоги.
- **Не открывать аккумулятор.** При неправильном вмешательстве можно повредить аккумулятор.
- **Не подвергать аккумулятор воздействию высоких температур, огня, воды и сырости.** Существует опасность взрыва.
- **Повреждение и использование аккумулятора не по назначению может привести к выделению паров. Обеспечить хорошую вентиляцию и при недомогании обратиться к врачу.** Пары могут оказывать раздражающее действие на дыхательные пути и стать причиной болезней.
- **Не пытайтесь заряжать неперезаряжаемые батареи.** Существует опасность пожара и взрыва.
- **Аккумулятор можно использовать только в сочетании с этим электроинструментом.** Другие электрические устройства могут вызвать перегрузку и, следовательно, повредить аккумулятор.
- **Можно использовать только разрешенные производителем зарядные устройства с параметрами, указанными на заводской табличке аккумулятора.** Использование неправильных зарядных устройств может вызывать опасность травм, а также привести к материальному ущербу из-за взрывающихся аккумуляторов.

#### Указания по технике безопасности для зарядных устройств

- **Не держать зарядное устройство под дождем или в сырости.** Проникновение воды в зарядное устройство повышает риск получения удара электрическим током.
- **Содержать зарядное устройство в чистоте.** При загрязнении существует опасность электрического удара.
- **Перед каждым использованием проверять состояние зарядного устройства, кабеля и вилки.** При обнаружении повреждений, не использовать зарядное устройство.
- **Не открывать зарядное устройство самостоятельно, разрешать открывать устройство только квалифицированному персоналу и ремонтировать только с использованием оригинальных запасных частей.** Поврежденные зарядное устройство, кабель или вилка повышают риск получения удара электрическим током.
- **Не эксплуатировать зарядное устройство на воспламеняемом основании (напр., бумаге, ткани и т.д.) или в воспламеняемой среде.** Из-за нагрева зарядного устройства при зарядке существует опасность пожара.
- **Присматривать за детьми и следить за тем, чтобы дети не обращались с зарядным устройством, как с игрушкой. Детям и лицам с умственными или физическими ограничениями разрешается пользоваться зарядным устройством только под присмотром, или если они получили инструктаж по эксплуатации.** Тщательный инструктаж снижает вероятность ошибок в управлении и травм.

#### Сервисное обслуживание

- **Ремонт Вашего электроинструмента поручайте только квалифицированному персоналу и только с применением оригинальных запасных частей.** Только так можно гарантировать сохранение безопасности электроприбора.

#### Инструкция по технике безопасности для садовых ножниц

- **Обрезать только ветки и сучья. Не использовать садовые ножницы для работ, не связанных с их назначением.** Применение садовых ножниц не по назначению может привести к опасным ситуациям.
- **Нельзя использовать садовые ножницы для обрезки газона/бровок газона или для измельчения с целью компостирования.**
- **Если возникают необычные сильные вибрации или повышается уровень рабочего шума, немедленно выключите устройство и выньте вилку из розетки.** Возможно режущий инструмент получил повреждения от постороннего предмета, и безопасная работа больше не гарантируется.
- **Никогда не беритесь руками за обрезанный материал. Удаляйте заземленный отрезанный материал только при выключенном аппарате.** Всего лишь секунда невнимательности при использовании садовых ножниц может привести к тяжелым травмам.
- **Крепко держите садовые ножницы обеими руками, причем большой палец и остальные пальцы должны охватывать ручку садовых ножниц.** При принятии соответствующих мер, оператор может минимизировать опасность.

- **Держать электроинструмент только за изолированные поверхности ручек, так как возможен контакт режущего ножа со скрытой электропроводкой.** Контакт режущего ножа с токоведущим проводом может повлечь за собой поражение электрическим током.
- **Никогда не отпускайте садовые ножницы. Избегайте ненормального положения тела и выполняйте обрезание на высоте не выше плеча.** Благодаря этому предотвращается касание режущего инструмента и возможен лучший контроль над садовыми ножницами в неожиданных ситуациях.
- **Держите садовые ножницы за переднюю ручку в выключенном состоянии, отвернув режущий инструмент от вашего тела.** При транспортировке или хранении садовых ножниц всегда надевать на них защитный кожух. Тщательное обращение с садовыми ножницами снижает вероятность случайного прикосновения к движущемуся режущему инструменту.
- **Всегда обращать внимание на устойчивое положение и использовать садовые ножницы только, когда вы стоите на прочном, безопасном и ровном грунте.** Скользкий грунт или неустойчивые опорные поверхности, например, лестница, могут повлечь за собой потерю равновесия или контроля над садовыми ножницами.
- **При обрезке натянутого сучка, обратите внимание на то, что он может отскочить.** При освобождении древесных волокон от напряжения натянутые сучья могут ударить оператора, и можно потерять контроль над садовыми ножницами.
- **Для защиты от ударов электрическим током никогда не использовать устройство на расстоянии ближе 15 м от линий электропередачи.** Зачастую электрические провода сильно обрастают, и их плохо видно.
- **Не работать с садовыми ножницами на дереве.** При работе садовыми ножницами на дереве существует опасность травмирования.
- **Тщательно ознакомьтесь с местом работы.** Из-за шума садовых ножниц можно не услышать другие помехи и опасности.
- **Запрещается пользоваться переделанными или недоукомплектованными садовыми ножницами.** Перед работой убедиться, что все ручки и защитные приспособления смонтированы на устройстве.
- Не очищать режущий инструмент во время работы.
- Не пользоваться садовыми ножницами с неисправным или сильно изношенным режущим инструментом.
- Не надевать украшений, которые могут быть захвачены режущим инструментом.

### Дополнительные указания по технике безопасности

- Устройство не предназначено для использования лицами (включая детей) с ограниченными физическими, сенсорными или умственными способностями или лицами с недостаточным опытом и/или знаниями, за исключением случаев, когда они находятся под присмотром лица, ответственного за их безопасность, или получили от такого лица инструкции по использованию устройства.
- Чтобы дети не обращались с устройством, как с игрушкой, они должны находиться под присмотром.
- Всегда необходимо хранить под рукой руководство по эксплуатации.
- **Не используйте комплектующие, которые специально не предусмотрены и не рекомендованы изготовителем для этого электроинструмента.** Только из-за того, что комплектующие можно закрепить на вашем электроинструменте, это не гарантирует их безопасного использования.
- **Не используйте электроинструмент с поврежденным кабелем. Не касайтесь поврежденного шнура питания и немедленно выньте штепсельную вилку из сетевой розетки.** Поврежденные шнуры повышают риск поражения электрическим током.
- **Примите меры для предотвращения не контролируемого повторного включения инструмента.** Если возник перебой в электроснабжении, например, в результате отключения электроэнергии или вытягивания штепселя из розетки, выключите инструмент.
- **Во время работы держите электроинструмент прочно обеими руками и следите за устойчивым положением.** Уверенно направляйте электроинструмент двумя руками.
- **Содержите в чистоте и избегайте попадания жира на ручки.** Скользкие ручки могут привести к несчастным случаям.
- **Необходимо всегда соблюдать действующие национальные и международные правила техники безопасности, охраны здоровья и рабочие инструкции.** Перед началом работ получите сведения об инструкциях, действующих в месте использования прибора.
- **Не оставляйте в рабочей зоне прибора инструменты, предметы или кабели.** Споткнувшись можно пораниться об электроинструмент.
- При использовании устройства убедиться, что смонтированы все предохранительные устройства и ручки.
- Никогда не пытаться вводить в эксплуатацию неполностью смонтированное устройство или устройство с недопустимыми модификациями.
- Прежде чем положить электроинструмент, необходимо дождаться его полного останова.
- Учитывайте, что подвижные детали могут также находиться за отверстиями для вентиляции и деаэрации.

- Символы, которые можно обнаружить на Вашем устройстве, нельзя удалять или сдвигать. Плохо разборчивые указания на устройстве, должны немедленно заменяться.



Перед запуском в эксплуатацию ознакомьтесь с инструкцией и соблюдайте приведенные в ней указания.



Предохраняйте прибор от влаги. Хранить в сухом месте.



Заряжайте аккумуляторную батарею только во внутренних помещениях.



Запрещается выбрасывать аккумуляторную батарею вместе с бытовым мусором!



Запрещается выбрасывать аккумуляторную батарею в водоемы!



Запрещается сжигать аккумуляторную батарею!



Запрещается подвергать аккумуляторную батарею воздействию солнечных лучей или повышенной температуры!

### Опасная вибрация



**ОСТОРОЖНО! Опасность получения травм из-за вибрации!** Вибрация может вызвать сосудистые заболевания или нервные расстройства, особенно у людей с нарушениями кровообращения. При появлении следующих симптомов немедленно прервать работу и обратиться к врачу: онемение частей тела, потеря чувствительности, зуд, покалывание, боль, изменение пигментации кожи.

Указанный в технических характеристиках показатель вибрации отражает обычные случаи применения. Фактическая вибрация во время эксплуатации может отклоняться от этого показателя по следующим причинам:

- использование не по назначению;
- неподходящие вставные инструменты;
- неподходящий материал;
- недостаточный технический уход.

Вы можете значительно снизить риск, если будете соблюдать следующие указания:

- проводите технический уход в соответствии с указаниями, приведёнными в руководстве по эксплуатации.
- Старайтесь не работать при низких температурах.
- В холодную погоду следите за тем, чтобы тело и особенно руки были в тепле.
- Регулярно делайте перерывы и при этом совершайте движения руками, чтобы стимулировать кровообращение.

### Личные средства защиты



Надевайте защитные очки



Надевайте защиту органов слуха



Надевайте защитную обувь



Надевайте защитные перчатки



Надевайте облегающую рабочую одежду

### Обзор устройства



**Указание:** Реальный вид Вашего прибора может отличаться от изображений.

#### ► Стр. 3, пункт 1

1. Режущий механизм
2. Защита для рук
3. Передняя рукоятка
4. Блокировка включения
5. Арретирующая кнопка для настройки ручки
6. Задняя рукоятка
7. Выключатель
8. Аккумуляторная батарея (не входит в комплект поставки)

#### ► Стр. 3, пункт 2

9. Индикация оставшегося заряда
10. Кнопка для индикации емкости
11. Фиксирующая кнопка
12. Контрольные лампочки
13. Зарядная станция для аккумуляторной батареи (не входит в комплект поставки)

### Комплект поставки

- Руководство по эксплуатации
- Аккумуляторный кусторез
- Аккумуляторный кусторез
- Защита режущего инструмента

### Эксплуатация



### Зарядка аккумуляторной батареи



**Указание:** Аккумулятор и зарядное устройство в комплект поставки не входят, вы можете приобрести их как опцию у своего продавца (► *Принадлежности* – стр. 78).



### ОСТОРОЖНО! Опасность травм!

Соблюдайте инструкции по технике безопасности при использовании аккумуляторных батарей.

**RU**

**ВНИМАНИЕ! Опасность повреждения прибора!** Не допускайте полной разрядки аккумуляторной батареи.



**ВНИМАНИЕ! Опасность повреждения прибора!** После автоматического отключения прибора не продолжайте нажимать на выключатель.



**Указание:** Литиево-ионную аккумуляторную батарею можно заряжать когда угодно, это не сокращает ее эксплуатационный ресурс. Прерывание процесса зарядки не наносит вреда аккумуляторной батарее.



**Указание:** Если аккумулятор полностью заряжен, зарядная станция автоматически переключается на подзарядку. Аккумулятор может долгое время находиться в зарядной станции.

Перед первым использованием необходимо зарядить аккумуляторную батарею (продолжительность зарядки: ► *Технические характеристики* – стр. 77).

- Нажмите фиксирующую кнопку (11) и вытащите аккумуляторную батарею из прибора.
- Вставьте аккумуляторную батарею в зарядную станцию.
- Вставьте сетевой штекерный разъем зарядной станции в штепсельную розетку.

Индикация статуса зарядки осуществляется с помощью контрольных лампочек (12).

- Вставьте аккумуляторную батарею в прибор и проверьте ее надежное зацепление.

#### Проверка оставшегося заряда аккумулятора

- Нажмите кнопку (10).

Оставшийся заряд аккумулятора отобразится контрольными лампами (9).

#### Проверить перед запуском!



**ОПАСНОСТЬ! Осторожно, Опасность получения травмы!** Устройство может вводиться в эксплуатацию только в том случае, когда не были найдены никакие изъяны. Если какая-то деталь повреждена, ее следует обязательно заменить.

Проверьте защитные приспособления и безопасное состояние устройства:

- Проверьте прочность посадки всех деталей.
- Проверьте, нет ли видимых дефектов: поломанные детали, трещины и т. д.

#### Подстригание живой изгороди



**ВНИМАНИЕ! Опасность повреждения устройства!** Соблюдайте осторожность при работе возле заборов!

Если разрезаемый материал, проволока изгороди и т. д. запутались в режущем механизме, сразу же выключите устройство.

- Снимите чехол.

#### ► Стр. 4, пункт 5

- Нажмите арретирующую кнопку (5) и держите ее нажатой.
- Поверните заднюю ручку в желаемое положение и зафиксируйте ее.

#### ► Стр. 3, пункт 1

- Включение: Нажмите блокиратор включения (4) и одновременно нажмите выключатель (7). Не прокалывайте живую изгородь острой стороной механизма.
- Выключение: Отпустите выключатель (7).
- После выключения подождите, пока нож не остановится.
- Наденьте чехол.

#### Указание для подстригания живой изгороди



**ВНИМАНИЕ! Опасность экологического ущерба!** Во время обычных пауз не используйте для подстригания садовых ножниц.

Перед подстриганием, проверьте, нет ли в живой изгороди птиц.

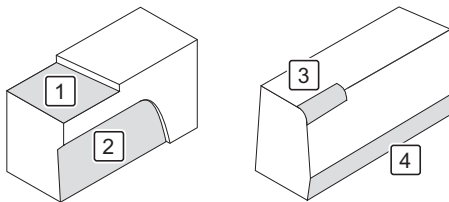

1. Подстригайте живую изгородь на желаемую высоту.
2. Подстригайте живую изгородь снизу вверх.
3. Верхние края – закругляйте.
4. Нижнюю часть живой изгороди подстригайте немного.

#### Очистка и техническое обслуживание



**ОПАСНОСТЬ! Опасность травмирования!** Перед каждым техническим уходом и/или очисткой:

- Извлекайте аккумуляторную батарею.
- Дать остыть аппарат.

#### Обзор очистки

##### При необходимости

Что?	Как?
Очистка устройства	► <i>Очистка устройства</i> – стр. 76
Смазать режущий механизм маслом	Очистить режущий механизм кисточкой. Затем обрызгать режущий механизм маслом со всех сторон.

#### Очистка устройства

- Очистите от сильных загрязнений.
- Вытрите устройство немного влажной тряпкой.

## Хранение, транспортирование

### Хранение



**ОПАСНОСТЬ! Опасность получения травмы!** Удостоверьтесь, что посторонние лица не имеют доступа к устройству!

- Надевайте защитный кожух на пыльную шину.
- Храните устройство в сухом, хорошо проветриваемом месте.

### Транспортирование

- Надевайте защитный кожух на режущий механизм.
- Закрепите устройство от соскальзывания.
- При отправке используйте по возможности оригинальную упаковку.

## Неполадки и помощь

### В случае неполадок...



**ОПАСНОСТЬ! Опасность травмирования!** Проведенные ненадлежащим образом ремонты аппарата могут привести к тому, что аппарат больше не будет безопасно функционировать. За счет таких ремонтов Вы создадите опасность для себя и окружающей среды.

Зачастую даже небольшие ошибки приводят к неполадкам. Как правило, многие неполадки пользователь может устранить самостоятельно. Перед тем, как обратиться к продавцу, ознакомьтесь с приведенной ниже таблицей. Это позволит избежать лишней работы и возможных затрат.

Ошибка/неполадка	Причина	Меры по устранению
Прибор не функционирует.	Возможно, плохо установлена аккумуляторная батарея (не до щелчка).	Установите аккумуляторную батарею до щелчка.
	Разряжена аккумуляторная батарея?	► <i>Зарядка аккумуляторной батареи – стр. 75.</i>
	Аккумуляторная батарея неисправна? Поломка прибора?	Обратитесь к продавцу.

Если устранить ошибку собственными силами не удалось, обратитесь непосредственно к продавцу. Внимание! Ремонт, выполненный ненадлежащим образом, приводит к аннулированию гарантии и, возможно, к возникновению дополнительных расходов.

## Утилизация

### Утилизация устройства

Значок, изображающий перечеркнутый мусорный бак, означает: батареи и аккумуляторы, электрические и электронные приборы запрещено выбрасывать в бытовой мусор. Они могут содержать вредные для здоровья и окружающей среды вещества.



Потребители обязаны утилизировать старые электроприборы, старые батареи и аккумуляторы от приборов отдельно от бытового мусора через официальные пункты сбора, чтобы обеспечить их надлежащую последующую переработку. Информацию, касающуюся сдачи на утилизацию, вы можете получить у своего продавца. Прием старых приборов, батарей и аккумуляторов производится бесплатно.

Съемные батареи и аккумуляторы должны быть извлечены из старых электроприборов перед утилизацией и утилизируются отдельно. Литиевые батарейки и аккумуляторные блоки любых систем надлежит сдавать в места сбора только в разряженном состоянии. Для предотвращения коротких замыканий необходимо обязательно заклеивать полюса батарей изолянтной.

Каждый конечный пользователь сам отвечает за удаление персональных данных, хранящихся на утилизируемых старых приборах.

### Утилизация упаковки

Упаковка состоит из картона и соответствующим образом обозначенного пластика, которые могут подвергаться переработке.



- Позаботьтесь о том, чтобы эти материалы были переданы для вторичной переработки.

## Технические характеристики

Номер изделия	196056
<b>Аккумуляторный кусторез</b>	
Класс защиты	III
Длина резки	610 mm
Число ходов	2400 min <sup>-1</sup>
Уровень звукового давления (L <sub>PA</sub> )*	82,3 dB(A) (K = 3 dB(A))
Уровень звуковой мощности (L <sub>WA</sub> )*	91,2 dB(A) (K = 3 dB(A))
Вибрация**	< 2,5 m/s <sup>2</sup> (K = 1,5 m/s <sup>2</sup> )

\* Приведенные значения относятся к производимому шуму и не обеспечивают сами по себе гарантии безопасности по уровню шума на рабочем месте. Несмотря на наличие тесной связи между уровнем издаваемого шума и его вредным воздействием, невозможно с уверенностью сделать вывод о том, что не придется принимать дополнительные меры в области безопасности. Факторы, определяющие реальное вредное воздействие на рабочем месте, могут зависеть от конкретных помещений и других источников шума, например, числа работающих машин и других происходящих поблизости процессов. В разных странах безопасными считаются различные уровни шума. Эта информация приведена только с целью более точной оценки степени опасности и риска на месте выполнения работ. Определенные значения уровня шума в соответствии с EN 60745-1.

\*\* Указанный эмиссионный показатель вибрации измеряется согласно стандартному методу испытания и может использоваться для сравнения одного инструмента с другим; указанный эмиссионный показатель вибрации можно также использовать для вводной оценки отсрочки. Эмиссионный показатель вибрации может отличаться во время фактиче-

**RU**

ского использования от указанного значения, в зависимости от типа и способа использования инструмента: попытайтесь свести нагрузку в результате вибрации к минимуму. Меры по сокращению вибрационной нагрузки, например, ограничение рабочего времени. При этом следует учитывать все составляющие рабочего цикла (например, время выключения инструмента и время, когда он включен, но работает без нагрузки). Определение величины вибрации в соответствии с EN 60745-1 & EN 60745-2-15.

**Принадлежности**

Принадлежности Вы найдете у Вашего продавца.

Номер из-дедия	Принадлежность
196051	Аккумуляторная батарея 2 А·ч
196052	Аккумуляторная батарея 4 А·ч
196054	Зарядная станция для аккумуляторной батареи
196055	Зарядная станция для аккумуляторной батареи
196053	Комплект аккумуляторов с зарядным устройством

**Информация о дате изготовления указана на маркировке.**

## Πίνακας περιεχομένων

Πριν ξεκινήσετε...	79
Για την ασφάλειά σας	79
Η συσκευή σας με μια ματιά	83
Χειρισμός	83
Καθαρισμός και συντήρηση	84
Αποθήκευση, μεταφορά	84
Βλάβες και βοήθεια	85
Διάθεση στα απορρίμματα	85
Τεχνικά χαρακτηριστικά	85
Εγγύηση	118

## Πριν ξεκινήσετε...

### Ενδεδειγμένη χρήση

Η συσκευή αυτή προορίζεται αποκλειστικά για το κο-  
ρεμα θάμνων, χαμόδεντρων και θαμνώδη φυτών σε  
εξωτερικούς χώρους.

Η συσκευή επιτρέπεται να χρησιμοποιείται μόνο σε  
ιδιότητα οικόπεδα.

Η συσκευή δεν έχει σχεδιαστεί για επαγγελματική  
χρήση. Οι γενικά αναγνωρισμένες προδιαγραφές  
πρόληψης ατυχημάτων και οι εσωκλειστές υποδείξεις  
ασφαλείας πρέπει να λαμβάνονται υπόψη.

Να πραγματοποιείτε μόνο τις εργασίες που περιγρά-  
φονται σε αυτές τις οδηγίες χρήσης. Κάθε άλλη εφαρ-  
μογή είναι μία ανεπίτρεπτη λανθασμένη χρήση. Ο  
κατασκευαστής δεν ευθύνεται για τις ζημιές που  
τυχόν θα προκύψουν.

### Τί σημαίνουν τα χρησιμοποιημένα σύμβολα;

Οι υποδείξεις κινδύνων και οι υποδείξεις επισημαιο-  
νται στις οδηγίες χρήσης με σαφήνεια. Χρησιμοποιο-  
ούνται τα παρακάτω σύμβολα:



**ΚΙΝΔΥΝΟΣ! Άμεσος κίνδυνος-θάνατος ή κίνδυνος τραυματισμού!** Άμεσα επικίνδυνη κατάσταση, που θα έχει ως συνέπεια θάνατο ή σοβαρούς τραυματισμούς.



**ΠΡΟΕΙΔΟΠΟΙΗΣΗ! Πιθανός κίνδυνος-θάνατος ή κίνδυνος τραυματισμού!** Γενικά επικίνδυνη κατάσταση, που ενδέχεται να έχει ως συνέπεια θάνατο ή σοβαρούς τραυματισμούς.



**ΠΡΟΦΥΛΑΞΗ! Πιθανός κίνδυνος τραυματισμού!** Επικίνδυνη κατάσταση, που ενδέχεται να έχει ως συνέπεια τραυματισμούς.



**ΠΡΟΣΟΧΗ! Κίνδυνος ζημιών στη συσκευή!** Κατάσταση, που ενδέχεται να έχει ως συνέπεια υλικές ζημιές.



**Υπόδειξη:** Πληροφορίες που συμβάλλουν στη βαθύτερη κατανόηση των διαδικασιών.

Τα σύμβολα αυτά σημαίνουν τον αναγκαίο προσω-  
πικό προστατευτικό εξοπλισμό:



## Για την ασφάλειά σας

### Γενικές υποδείξεις ασφαλείας

- Για τον ασφαλή χειρισμό αυτής της συσκευής, ο χρήστης της συσκευής πρέπει να έχει διαβάσει και να έχει κατανοήσει τις παρούσες οδηγίες χρήσης πριν από την πρώτη χρήση.
- Σε περίπτωση που πουλήσετε ή δώσετε τη συσκευή αυτή σε τρίτους, πρέπει να τους δώσετε οπωσδήποτε και αυτές τις οδηγίες χρήσης.

### Γενικές υποδείξεις ασφαλείας για ηλεκτρικά εργαλεία



**ΠΡΟΕΙΔΟΠΟΙΗΣΗ! Διαβάστε όλες τις υποδείξεις ασφαλείας και τις οδηγίες.** Παραλήψεις κατά την τήρηση των υποδείξεων ασφαλείας και των οδηγιών μπορούν να προκαλέσουν ηλεκτροπληξία, πυρκαγιά και/ή βαρείς τραυματισμούς.

- **Φυλάξτε όλες τις υποδείξεις ασφαλείας και τις οδηγίες για μελλοντική χρήση.** Ο χρησιμοποιημένος στις υποδείξεις ασφαλείας όρος ηλεκτρικό εργαλείο αναφέρεται σε ηλεκτρικά εργαλεία, τα οποία λειτουργούν με ηλεκτρική τροφοδοσία (με ηλεκτρικό καλώδιο) και ηλεκτρικά εργαλεία μπαταρίας (χωρίς ηλεκτρικό καλώδιο).

### Ασφάλεια θέσης εργασίας

- **Διατηρείτε το χώρο εργασίας καθαρό και καλά φωτισμένο.** Ακαταστασία ή ένας χώρος εργασίας, ο οποίος δεν φωτίζεται καλά, μπορούν να οδηγήσουν σε ατυχήματα.
- **Μην εργάζεστε με το ηλεκτρικό εργαλείο σε επικίνδυνο για έκρηξη περιβάλλον, στο οποίο βρίσκονται εύφλεκτα υγρά, αέρια ή εύφλεκτες σκόνης.** Ηλεκτρικά εργαλεία δημιουργούν σπινθήρες, οι οποίοι μπορούν να προκαλέσουν ανάφλεξη στη σκόνη ή στους ατμούς.
- **Κατά τη διάρκεια της χρήσης του ηλεκτρικού εργαλείου φροντίστε να βρίσκονται μακριά παιδιά και άλλα άτομα.** Εάν αποσπαστεί η προσοχή σας, μπορείτε να χάσετε τον έλεγχο του εργαλείου.

### Ηλεκτρική ασφάλεια

- **Το φως σύνδεσης του ηλεκτρικού εργαλείου πρέπει να ταιριάζει στην πρίζα. Το φως δεν επιτρέπεται να υποστεί κανενός είδους μετατροπή. Μην χρησιμοποιείτε φως προσαρμογής μαζί με ηλεκτρικά εργαλεία που διαθέτουν προστασία γείωσης.** Φως που δεν έχουν υποστεί καμιά μετατροπή και κατάλληλες πρίζες μειώνουν τον κίνδυνο μιας ηλεκτροπληξίας.
- **Αποφεύγετε τη σωματική επαφή με γειωμένες επιφάνειες, όπως σωλήνες, συσκευές θέρμανσης, κουζίνες και ψυγεία.** Υπάρχει αυξημένος ο κίνδυνος μιας ηλεκτροπληξίας, όταν το σώμα σας είναι γειωμένο.
- **Κρατάτε τα ηλεκτρικά εργαλεία μακριά από τη βροχή και την υγρασία.** Η εισχώρηση νερού στο ηλεκτρικό εργαλείο αυξάνει τον κίνδυνο μιας ηλεκτροπληξίας.

## GR

- **Μη χρησιμοποιείτε για άλλο σκοπό το καλώδιο, παράδειγμα για να μεταφέρετε το ηλεκτρικό εργαλείο, για να το κρεμάσετε ή για να αφαιρέσετε το φως από την πρίζα. Κρατάτε το καλώδιο μακριά από υψηλή θερμότητα, λάδια, κοφτερές ακμές ή κινητά τμήματα του εργαλείου.** Φθαρμένα ή μπερδεμένα καλώδια αυξάνουν τον κίνδυνο μιας ηλεκτροπληξίας.
- **Όταν εργάζεστε μ' ένα ηλεκτρικό εργαλείο σε υπαίθριους χώρους, χρησιμοποιείτε μόνο καλώδια προέκτασης, τα οποία είναι επίσης συγκεκριμένα για εξωτερικούς χώρους.** Η χρήση ενός κατάλληλου για εξωτερικούς χώρους καλωδίου προέκτασης μειώνει τον κίνδυνο μιας ηλεκτροπληξίας.
- **Εάν δεν μπορεί να αποφευχθεί η λειτουργία του ηλεκτρικού εργαλείου σε υγρό περιβάλλον, χρησιμοποιήστε διακόπτη ΔΔΕ.** Η χρήση ενός διακόπτη ΔΔΕ μειώνει τον κίνδυνο ηλεκτροπληξίας (ΔΔΕ: Διακόπτης Διαφυγής Έντασης).

### Ασφάλεια προσώπων

- **Να είστε προσεκτικοί, προσέχετε αυτό που κάνετε και χρησιμοποιείτε λογική και σύνεση κατά την εργασία με το ηλεκτρικό εργαλείο. Μη χρησιμοποιείτε κανένα ηλεκτρικό εργαλείο, εάν είστε κουρασμένοι ή βρισκόσθε κάτω από την επιρροή ναρκωτικών, αλκοόλ ή φαρμάκων.** Μία στιγμή απροσεξίας κατά τη χρήση του ηλεκτρικού εργαλείου μπορεί να οδηγήσει σε σοβαρούς τραυματισμούς.
- **Φοράτε μέσα ατομικής προστασίας και πάντα προστατευτικά γυαλιά.** Η χρήση μέσων ατομικής προστασίας, όπως μάσκα κατά της σκόνης, αντιοισθητικά υποδήματα ασφαλείας, προστατευτικό κράνος ή ωτασπίδες, ανάλογα με το είδος και την χρήση του ηλεκτρικού εργαλείου, μειώνει τον κίνδυνο τραυματισμών.
- **Αποφεύγετε μια ακούσια έναρξη λειτουργίας. Βεβαιωθείτε ότι το ηλεκτρικό εργαλείο είναι απενεργοποιημένο πριν το συνδέσετε στην ηλεκτρική τροφοδοσία και/ή στη μπαταρία, το σηκώσετε ή το μεταφέρετε.** Εάν κατά τη μεταφορά του ηλεκτρικού εργαλείου έχετε το δάκτυλο στο διακόπτη ή συνδέσετε το εργαλείο ενεργοποιημένο στην ηλεκτρική τροφοδοσία, αυτό μπορεί να οδηγήσει σε ατυχήματα.
- **Απομακρύνετε τα εργαλεία ρύθμισης ή το γερμανικό κλειδί, πριν ενεργοποιήσετε το ηλεκτρικό εργαλείο.** Ένα εργαλείο ή κλειδί, το οποίο βρίσκεται σε περιστεφόμενο εξάρτημα του εργαλείου, μπορεί να προκαλέσει τραυματισμούς.
- **Αποφεύγετε μια αφύσικη στάση του σώματος. Φροντίστε για μια ασφαλή στάση του σώματος και διατηρείτε ανά πάσα στιγμή την ισορροπία σας.** Με τον τρόπο αυτό μπορείτε να ελέγξετε καλύτερα το εργαλείο σας σε μη αναμενόμενες καταστάσεις.
- **Φοράτε κατάλληλα ρούχα. Μη φοράτε φαρδιά ρούχα ή κοσμήματα. Κρατάτε τα μαλλιά, τα ρούχα και τα γάντια μακριά από κινητά εξαρτήματα.** Φαρδιά ρούχα, κοσμήματα ή μακριά μαλλιά θα μπορούσαν να πιαστούν στα κινητά εξαρτήματα.
- **Όταν μπορούν να συναρμολογηθούν διατάξεις αναρρόφησης/ή συλλογής σκόνης, βεβαιωθείτε ότι αυτές είναι συνδεδεμένες και χρησιμοποιούνται με το σωστό τρόπο.** Η χρήση μιας αναρρόφησης σκόνης μπορεί να μειώσει τους κινδύνους από τη σκόνη.

### Χρήση και αντιμετώπιση του ηλεκτρικού εργαλείου

- **Μην υπερφορτώνετε το εργαλείο. Χρησιμοποιείτε για την εργασία σας το προορισμένο γι' αυτήν ηλεκτρικό εργαλείο.** Με το κατάλληλο ηλεκτρικό εργαλείο εργάζεστε καλύτερα και με περισσότερη ασφάλεια στην αναφερόμενη περιοχή ισχύος.
- **Μη χρησιμοποιείτε κανένα ηλεκτρικό εργαλείο, του οποίου ο διακόπτης είναι χαλασμένος.** Ένα ηλεκτρικό εργαλείο, το οποίο δεν μπορεί πλέον να ενεργοποιηθεί και να απενεργοποιηθεί είναι επικίνδυνο και πρέπει να επισκευαστεί.
- **Αποσυνδέστε το φως από την πρίζα και/ή απομακρύνετε την επαναφορτιζόμενη μπαταρία, πριν εκτελέσετε ρυθμίσεις στο εργαλείο, πριν αντικαταστήσετε αξεσουάρ ή πριν αποθηκεύσετε το εργαλείο.** Αυτό τα προστατεύει μέτρα αποτρέπουν μια ακούσια εκκίνηση του ηλεκτρικού εργαλείου.
- **Φυλάσσετε τα αχρησιμοποίητα ηλεκτρικά εργαλεία μακριά από τα παιδιά. Μη αφήνετε σε άτομα να χρησιμοποιήσουν το εργαλείο, τα οποία δεν είναι εξοικειωμένα με αυτό ή αυτά δεν έχουν διαβάσει αυτές τις οδηγίες.** Ηλεκτρικά εργαλεία είναι επικίνδυνα, όταν χρησιμοποιούνται από άπειρα άτομα.
- **Φροντίστε με επιμέλεια τα ηλεκτρικά εργαλεία. Ελέγχετε εάν τα κινούμενα εξαρτήματα κινούνται χωρίς πρόβλημα και δεν μπλοκάρουν, εάν εξαρτήματα είναι σπασμένα ή έχουν τέτοια ζημιά, ώστε να επηρεάζεται αρνητικά η λειτουργία του ηλεκτρικού εργαλείου. Φροντίστε για την επισκευή των φθαρμένων εξαρτημάτων πριν από τη χρήση του εργαλείου.** Πολλά ατυχήματα έχουν για αιτία τα κακώς συντηρημένα ηλεκτρικά εργαλεία.
- **Διατηρείτε τα κοπτικά εργαλεία κοπτερά και καθαρά.** Με επιμέλεια φροντισμένα κοπτικά εργαλεία με κοφτερές ακμές κοπής μπλοκάρουν λιγότερο και μπορούν να χειριστούν με περισσότερη ευκολία.
- **Χρησιμοποιείτε το ηλεκτρικό εργαλείο, τα πρόσθετα εξαρτήματα, τα εργαλεία εφαρμογής κτλ. σύμφωνα με αυτές τις οδηγίες. Λαμβάνετε υπόψη τις συνθήκες εργασίας και την εργασία που πρέπει να εκτελεστεί.** Η χρήση των ηλεκτρικών εργαλείων για διαφορετικές από τις προβλεπόμενες χρήσεις μπορεί να οδηγήσει σε επικίνδυνες καταστάσεις.

### Χρήση και αντιμετώπιση του επαναφορτιζόμενου εργαλείου

- **Φορτίστε επαναφορτιζόμενες μπαταρίες μόνο σε φορτιστές, που προτείνονται από τον κατασκευαστή.** Για κάποιον φορτιστή, ο οποίος είναι κατάλληλος για ένα συγκεκριμένο είδος επαναφορτιζόμενων μπαταριών, υπάρχει κίνδυνος πυρκαγιάς, εάν χρησιμοποιηθεί με άλλες μπαταρίες.

- Χρησιμοποιείτε μόνο τις προβλεπόμενες επαναφορτιζόμενες μπαταρίες στα ηλεκτρικά εργαλεία. Η χρήση άλλων επαναφορτιζόμενων μπαταριών μπορεί να προκαλέσει τραυματισμούς και κίνδυνο πυρκαγιάς.
- Όταν δεν χρησιμοποιείτε την μπαταρία κρατήστε την μακριά από συνδετήρες, κέρματα, κλειδιά, καρφιά, βίδες ή άλλα μικρά μεταλλικά αντικείμενα, που θα μπορούσαν να προκαλέσουν γεφύρωση των επαφών. Ένα βραχυ0Α-κλωμα ανάμεσα στις επαφές της μπαταρίας ενδέχεται να προκαλέσει εγκαύματα ή πυρκαγιά.
- Σε περίπτωση λανθασμένης χρήσης μπορεί να εξέλθουν υγρά από την μπαταρία. Αποφύγετε την επαφή. Σε περίπτωση τυχαίας επαφής, ξεπλύνετε με νερό. Εάν έρθουν υγρά σε επαφή με τα μάτια, ζητήστε επιπρόσθετα ιατρική βοήθεια. Τα εξερχόμενα υγρά της μπαταρίας μπορεί να προκαλέσουν ερεθισμούς στο δέρμα και εγκαύματα.
- Μην ανοίγετε την επαναφορτιζόμενη μπαταρία. Από ακατάλληλες επεμβάσεις μπορεί να υποστεί ζημιά η επαναφορτιζόμενη μπαταρία.
- Μην εκθέτετε την επαναφορτιζόμενη μπαταρία σε υψηλές θερμοκρασίες, φωτιά, νερό και υγρασία. Υπάρχει κίνδυνος έκρηξης.
- Σε περίπτωση ζημιάς και ακατάλληλης χρήσης της επαναφορτιζόμενης μπαταρίας ενδέχεται να διαφύγουν αναθυμιάσεις. Φροντίστε για καλό αερισμό και απευθυνθείτε σε γιατρό σε περίπτωση αδιαθεσίας. Οι αναθυμιάσεις μπορεί να ερεθίσουν τις αναπνευστικές οδούς και να προκαλέσουν ασθένειες.
- Μην προσπαθείτε ποτέ να φορτίσετε μη επαναφορτιζόμενες μπαταρίες. Υπάρχει κίνδυνος πυρκαγιάς και έκρηξης.
- Η επαναφορτιζόμενη μπαταρία επιτρέπεται να χρησιμοποιείται μόνο σε συνδυασμό με αυτό το ηλεκτρικό εργαλείο. Άλλες ηλεκτρικές συσκευές ενδέχεται να υπερφορτώσουν και επομένως να προκαλέσουν ζημιές στην επαναφορτιζόμενη μπαταρία.
- Επιτρέπεται να χρησιμοποιούνται μόνο φορτιστές εγκεκριμένοι από τον κατασκευαστή με τις τιμές που αναφέρονται στην πινακίδα τύπου της επαναφορτιζόμενης μπαταρίας. Η χρήση διαφορετικών φορτιστών μπορεί να προκαλέσει κίνδυνο τραυματισμού καθώς και υλικών ζημιών από έκρηξη επαναφορτιζόμενων μπαταριών.

#### Υποδείξεις ασφαλείας για φορτιστές

- Κρατάτε τον φορτιστή μακριά από τη βροχή και την υγρασία. Η εισχώρηση νερού στον φορτιστή αυξάνει τον κίνδυνο ηλεκτροπληξίας.
- Διατηρείτε τον φορτιστή καθαρό. Από ρύπανση υπάρχει κίνδυνος ηλεκτροπληξίας.
- Ελέγχετε πριν από κάθε χρήση τον φορτιστή, το καλώδιο και το φως. Μην χρησιμοποιείτε τον φορτιστή, εάν διαπιστώσετε ζημιές.
- Μην ανοίγετε μόνοι σας τον φορτιστή και αναθέστε την επισκευή του μόνο σε εκπαιδευμένο εξειδικευμένο προσωπικό και μόνο με γνήσια ανταλλακτικά. Οι φορτιστές, τα καλώδια και τα φως που έχουν υποστεί ζημιά αυξάνουν τον κίνδυνο ηλεκτροπληξίας.
- Μην χρησιμοποιείτε τον φορτιστή πάνω σε εύφλεκτο υπόστρωμα (π.χ. χαρτί, υφάσματα κτλ.) ή σε εύφλεκτο περιβάλλον. Επιπλέον ο φορτιστής ζεσταίνεται κατά τη φόρτιση υπάρχει κίνδυνος πυρκαγιάς.
- Επιβλέψετε τα παιδιά και βεβαιωθείτε ότι τα παιδιά δεν παίζουν με τον φορτιστή. Παιδιά και άτομα με νοητικούς ή φυσικούς περιορισμούς επιτρέπεται να χρησιμοποιούν τον φορτιστή μόνο υπό επίβλεψη ή εάν έχουν ενημερωθεί για την χρήση. Μια σχολαστική ενημέρωση μειώνει τον λανθασμένο χειρισμό και τους τραυματισμούς.

#### Σέρβις

- Αναθέστε την επισκευή του ηλεκτρικού εργαλείου μόνο σε εκπαιδευμένο εξειδικευμένο προσωπικό και μόνο με γνήσια ανταλλακτικά. Με τον τρόπο αυτό εξασφαλίζετε ότι διατηρείτε η ασφάλεια του ηλεκτρικού εργαλείου.

#### Υποδείξεις ασφαλείας για ψαλίδια μπορντούρας

- Κόβετε μόνο ξύλα. Μην χρησιμοποιείτε το ψαλίδι μπορντούρας για εργασίες, για τις οποίες δεν προορίζεται. Η χρήση του ψαλιδιού μπορντούρας σε εργασίες για τις οποίες δεν προορίζεται μπορεί να οδηγήσει σε επικίνδυνες καταστάσεις.
- Το ψαλίδι μπορντούρας δεν επιτρέπεται να χρησιμοποιείται για την κοπή γκαζόν/ακμών γκαζόν ή για τεμαχισμό με την έννοια της κομποστοποίησης.
- Εάν παρουσιαστούν ασυνήθιστα υψηλές ταλαντώσεις ή αυξηθεί ο θόρυβος λειτουργίας, απενεργοποιήστε αμέσως το εργαλείο και αποσυνδέστε το φως από την πρίζα. Πιθανόν να έχει υποστεί ζημιά το κοπτικό εργαλείο από κάποιο ξένο αντικείμενο και δεν είναι πλέον εξασφαλισμένη η ασφαλής λειτουργία.
- Μην κρατάτε ποτέ με τα χέρια σας το υλικό που πρόκειται να κόψετε. Αφαιρείτε το μπλοκαρισμένο υλικό κοπής μόνο με απενεργοποιημένο το εργαλείο. Μία στιγμή απροσεξίας κατά την χρήση του ψαλιδιού μπορντούρας μπορεί να οδηγήσει σε σοβαρούς τραυματισμούς.
- Κρατάτε το ψαλίδι μπορντούρας σταθερά και με τα δύο χέρια, ενώ οι αντίχειρες και τα δάκτυλα περικλείουν τις λαβές του ψαλιδιού μπορντούρας. Λαμβάνοντας κατάλληλα μέτρα, ο χειριστής μπορεί να ελαχιστοποιήσει τους κινδύνους.
- Κρατάτε το ηλεκτρικό εργαλείο από τις μονωμένες επιφάνειες λαβής, διότι το μαχαίρι κοπής ενδέχεται να έρθει σε επαφή με κρυμμένα καλώδια τροφοδοσίας. Η επαφή του μαχαίριου κοπής με καλώδιο από το οποίο διέρχεται τάση μπορεί να θέσει υπό τάση μεταλλικά μέρη του εργαλείου και να προκαλέσει ηλεκτροπληξία.
- Μην αφήνετε ποτέ από τα χέρια σας το ψαλίδι μπορντούρας. Αποφεύγετε μια αψύσκη στάση του σώματος και μην κόβετε πάνω από το ύψος των ώμων. Με τον τρόπο αυτό αποφεύγετε την ακούσια επαφή με το κοπτικό εργαλείο και μπορείτε να ελέγχετε καλύτερα το ψαλίδι μπορντούρας σε απρόβλεπτες καταστάσεις.

**GR**

- **Μεταφέρετε το ψαλίδι μπορντούρας από την μπροστινή λαβή ενώ το έχετε απενεργοποιήσει, με τον κοπτικό μηχανισμό στραμμένο μακριά από το σώμα σας. Κατά τη μεταφορά και τη φύλαξη του ψαλιδιού μπορντούρας τοποθετείτε πάντα το προστατευτικό κάλυμμα.** Η σχολαστική εργασία με το ψαλίδι μπορντούρας μειώνει την πιθανότητα μιας ακοήσιας επαφής με το κοπτικό εργαλείο που λειτουργεί.
- **Φροντίζετε να έχετε πάντα καλή ευστάθεια και χρησιμοποιείτε το ψαλίδι μπορντούρας μόνο όταν στέκεστε επάνω σε σταθερό, ασφαλές και επίπεδο έδαφος.** Ολισθηρό έδαφος ή ασταθείς επιφάνειες όπως επάνω σε μια σκάλα μπορούν να οδηγήσουν στην απώλεια της ισορροπίας και στην απώλεια του ελέγχου του ψαλιδιού μπορντούρας.
- **Κατά το κόψιμο ενός κλαδιού, το οποίο βρίσκεται υπό μηχανική τάση, να αναμένετε ότι αυτό θα εκτιναχθεί προς τα πίσω.** Όταν ελευθερωθεί η τάση από τις ίνες του ξύλου, μπορεί το τεντωμένο κλαδί να χτυπήσει τον χειριστή και/ή ο χειριστής να χάσει τον έλεγχο του ψαλιδιού μπορντούρας.
- **Για να προστατευτείτε από ηλεκτροπληξία θα πρέπει να μην χρησιμοποιείτε το εργαλείο ποτέ πιο κοντά από 15 m από υπέργεια καλώδια.** Συχνά υπάρχουν πυκνή βλάστηση γύρω από καλώδια ρεύματος με αποτέλεσμα να μην είναι ορατά.
- **Μην εργάζεστε με το ψαλίδι μπορντούρας πάνω σε δέντρο.** Σε περίπτωση εργασίας με το ψαλίδι μπορντούρας επάνω σε δέντρο υπάρχει κίνδυνος τραυματισμού.
- **Εξοικειωθείτε με το περιβάλλον εργασίας.** Από τον θόρυβο λειτουργίας του ψαλιδιού μπορντούρας μπορεί να μην ακούσετε άλλα εμπόδια και κινδύνους.
- **Μην χρησιμοποιείτε ποτέ ένα ψαλίδι μπορντούρας το οποίο έχει υποστεί μετατροπές ή είναι ημιτελές.** Μόνο έτσι εξασφαλίζετε ότι είναι τοποθετημένες στο εργαλείο όλες οι λαβές και όλες οι διατάξεις ασφαλείας.
- Μην καθαρίζετε ποτέ το κοπτικό εργαλείο ενώ λειτουργεί.
- Μην χρησιμοποιείτε το ψαλίδι μπορντούρας με ελαττωματικό ή έντονα φθαρμένο κοπτικό μηχανισμό.
- Μην φοράτε κοσμήματα, που μπορούν να παγιδευτούν από το κοπτικό εργαλείο.

#### Πρόσθετες υποδείξεις ασφαλείας

- Η συσκευή αυτή δεν προορίζεται να χρησιμοποιηθεί από άτομα (συμπεριλαμβανομένων παιδιών) με περιορισμένες σωματικές, αισθητικές ή πνευματικές ικανότητες ή ελλιπή εμπειρία και/ή ελλιπείς γνώσεις, εκτός εάν, αυτά επιβλέπονται από ένα υπεύθυνο για την ασφαλεία τους άτομο ή λαμβάνουν από αυτό οδηγίες, για το πώς πρέπει να χρησιμοποιούν τη συσκευή.
- Τα παιδιά οφείλουν να επιβλέπονται, για να διασφαλιστεί, ότι αυτά δεν παίζουν με τη συσκευή.
- Πρέπει να έχετε πάντα σε ετοιμότητα τις οδηγίες χρήσης.

- **Μην χρησιμοποιείτε αξεσουάρ το οποίο δεν προβλέπεται και δεν προτείνεται από τον κατασκευαστή ειδικά για αυτό το ηλεκτρικό εργαλείο.** Το γεγονός ότι μπορείτε να στερεώσετε το αξεσουάρ στο ηλεκτρικό εργαλείο, δεν εγγυάται ασφαλή χρήση.
- **Μην χρησιμοποιείτε το ηλεκτρικό εργαλείο με καλώδιο που έχει υποστεί ζημιά. Μην ακουμπάτε ένα καλώδιο που έχει υποστεί ζημιά και αποσυνδέστε αμέσως το φις τροφοδοσίας.** Τα καλώδια που έχουν υποστεί ζημιά αυξάνουν τον κίνδυνο ηλεκτροπληξίας.
- **Αποτρέψτε την ανεξέλεγκτη επανενεργοποίηση.** Απενεργοποιήστε το εργαλείο, όταν διακόπεται η τροφοδοσία ρεύματος, π.χ. μετά από διακοπή ρεύματος ή αποσύνδεση του φις τροφοδοσίας.
- **Συγκρατείτε το ηλεκτρικό εργαλείο κατά την εργασία γερά με τα δύο χέρια και φροντίστε να έχετε καλή ευστάθεια.** Το ηλεκτρικό εργαλείο καθοδηγείται με μεγαλύτερη ασφάλεια με τα δύο χέρια.
- **Διατηρείτε τις χειρολαβές στεγνές και χωρίς λιπαρές ουσίες.** Από ολισθηρές λαβές ενδέχεται να προκληθούν ατυχήματα.
- **Ακολουθείτε πάντα τις ισχύουσες εθνικές και διεθνείς διατάξεις ασφαλείας, προστασίας της υγείας και εργασίας.** Ενημερωθείτε πριν από την έναρξη της εργασίας για τους κανονισμούς που ισχύουν στο σημείο χρήσης της συσκευής.
- **Μην αφήνετε στην περιοχή εργασίας της συσκευής εργαλεία, αντικείμενα ή καλώδια.** Εάν σκοντάψετε, μπορεί να τραυματιστείτε από το ηλεκτρικό εργαλείο.
- Βεβαιωθείτε ότι κατά την χρήση της συσκευής είναι τοποθετημένες όλες οι διατάξεις προστασίας και οι λαβές.
- Μην προσπαθείτε ποτέ να θέσετε σε λειτουργία μια ημιτελώς συναρμολογημένη συσκευή ή μια συσκευή με μη εγκεκριμένες μετατροπές.
- Περιμένετε μέχρι να σταματήσει το ηλεκτρικό εργαλείο, πριν το αποθέσετε.
- Λάβετε υπόψη ότι μπορεί να υπάρχουν κινούμενα μέρη και πίσω από ανοίγματα αερισμού και εξαερισμού.
- Δεν επιτρέπεται να απομακρύνετε ή να καλύψετε τα σύμβολα που βρίσκονται στη συσκευή. Πρέπει να αντικαθιστάτε αμέσως τις υποδείξεις στη συσκευή όταν πλέον δεν είναι ευανάγνωστες.



Πριν από τη θέση σε λειτουργία, διαβάστε και προσέξτε τις οδηγίες χρήσης.



Προστατέψτε τη συσκευή από υγρασία. Αποθηκεύετε σε στεγνό χώρο.



Φορτίζετε την επαναφορτιζόμενη μπαταρία μόνο σε εσωτερικούς χώρους.



Μην πετάτε την επαναφορτιζόμενη μπαταρία στα οικιακά απορρίμματα!



Μην πετάτε την επαναφορτιζόμενη μπαταρία σε ύδατα!



Μην καίτε την επαναφορτιζόμενη μπαταρία!



Μην εκθέτετε την επαναφορτιζόμενη μπαταρία σε ηλιακή ακτινοβολία ή αυξημένες θερμοκρασίες!

### Κίνδυνος από δόνηση



**ΠΡΟΦΥΛΑΞΗ! Κίνδυνος τραυματισμού από δόνηση!** Από δόνηση ενδέχεται να προκληθούν βλάβες στα αιμοφόρα αγγεία, ιδίως σε πρόσωπα με κυκλοφορικές διαταραχές.

Σε περίπτωση εμφάνισης των ακόλουθων συμπτωμάτων, σταματήστε αμέσως την εργασία και επισκεφθείτε γιατρό: Μούδιασμα μερών του σώματος, απώλεια συνείδησης, κνησμός, τσίμπημα, άλγος, αλλαγές του χρώματος της επιδερμίδας.

Η τιμή δόνησης που αναφέρεται στα τεχνικά χαρακτηριστικά αντιπροσωπεύει τις κύριες εφαρμογές της συσκευής. Η πραγματική δόνηση κατά την χρήση ενδέχεται να διαφέρει λόγω των εξής παραγόντων:

- μη ενδεξιμένη χρήση,
- ακατάλληλα εργαλεία χρήσης,
- ακατάλληλο υλικό,
- ανεπαρκής συντήρηση.

Μπορείτε να μειώσετε σημαντικά τους κινδύνους, εάν ακολουθείτε τις ακόλουθες υποδείξεις:

- Συντηρείτε τη συσκευή σύμφωνα με τις οδηγίες στις οδηγίες χρήσης.
- Αποφύγετε την εργασία σε χαμηλές θερμοκρασίες.
- Διατηρείτε το σώμα σας και ιδίως τα χέρια ζεστά, ιδίως όταν ο καιρός είναι κρύος.
- Κάνετε συχνά διαλείμματα και κουνάτε τα χέρια, για διέγερση της αιμάτωσης.

### Εξοπλισμός προσωπικής προστασίας



Φοράτε προστατευτικά γυαλιά



Φοράτε ωασπίδες



Φοράτε υποδήματα ασφαλείας



Φοράτε προστατευτικά γάντια



Φοράτε εφαρμοστά ρούχα εργασίας

### Η συσκευή σας με μια ματιά



**Υπόδειξη:** Η πραγματική εικόνα της συσκευής σας μπορεί να αποκλίνει από αυτή των απεικονίσεων.

### ► Σελ. 3, χωρίο 1

1. Κοπτικός μηχανισμός
2. Προστασία χειρός
3. Μπροστινή χειρολαβή
4. Ασφάλεια ενεργοποίησης
5. Κουμπί ασφάλισης για ρύθμιση λαβής
6. Πίσω χειρολαβή
7. Διακόπτης ενεργοποίησης-απενεργοποίησης
8. Συσσωρευτής (δεν περιλαμβάνεται στον παραδοτέο εξοπλισμό)

### ► Σελ. 3, χωρίο 2

9. Ένδειξη υπολειπόμενης χωρητικότητας
10. Πλήκτρο ένδειξης απόδοσης
11. Πλήκτρο ασφάλισης
12. Λυχνίες ελέγχου
13. Φορτιστής μπαταρίας (δεν περιλαμβάνεται στον παραδοτέο εξοπλισμό)

### Έκταση παράδοσης

- Οδηγίες χρήσης
- Επαναφορτιζόμενο μπортουροψάλιδο
- Επαναφορτιζόμενο μπортουροψάλιδο
- Προφυλακτικήρα μαχαιριών

### Χειρισμός



### Φορτίστε την μπαταρία



**Υπόδειξη:** Ο συσσωρευτής και η συσκευή φόρτισης δεν ανήκουν στον παραδοτέο εξοπλισμό και διατίθενται προαιρετικά στον εμπορικό σας αντιπρόσωπο (► *Εξαρτήματα – σελ. 85*).



**ΠΡΟΦΥΛΑΞΗ! Κίνδυνος τραυματισμού!** Προσέξτε τις υποδείξεις ασφαλείας σχετικά με τον χειρισμό επαναφορτιζόμενων συσκευών:



**ΠΡΟΣΟΧΗ! Κίνδυνος ζημιών στη συσκευή!** Μην κάνετε βαθιά εκφόρτιση στην επαναφορτιζόμενη μπαταρία.



**ΠΡΟΣΟΧΗ! Κίνδυνος ζημιών στη συσκευή!** Μετά την αυτόματη απενεργοποίηση της συσκευής μην συνεχίζετε να πατάτε τον διακόπτη on/off



**Υπόδειξη:** Η επαναφορτιζόμενη μπαταρία ιόντων λιθίου μπορεί να φορτιστεί ανά πάσα στιγμή, χωρίς να μειώνεται η διάρκεια ζωής της. Μια διακοπή της διαδικασίας φόρτισης δεν προκαλεί ζημιά στην επαναφορτιζόμενη μπαταρία.



**Υπόδειξη:** Όταν έχει φορτιστεί πλήρως η επαναφορτιζόμενη μπαταρία, ο φορτιστής μεταβαίνει αυτόματα σε φόρτιση συντήρησης. Μπορείτε να αφήνετε την επαναφορτιζόμενη μπαταρία μόνιμα στον φορτιστή.

**GR**

Πριν από την πρώτη θέση σε λειτουργία πρέπει να φορτίσετε την μπαταρία (διάρκεια φόρτισης:

► *Τεχνικά χαρακτηριστικά – σελ. 85).*

- Πατήστε το πλήκτρο ασφάλισης (11) και βγάλτε την μπαταρία από τη συσκευή.
- Τοποθετήστε την μπαταρία στον φορτιστή.
- Τοποθετήστε το φιλτράρισμα του φορτιστή στην πρίζα.

Η κατάσταση φόρτισης εμφανίζεται με τις ενδεικτικές λυχνίες (12).

- Τοποθετήστε το συσσωρευτή στη συσκευή και φροντίστε ώστε να ασφαλίσει καλά.

**Έλεγχος υπολειπόμενης χωρητικότητας συσσωρευτή**

- Πατήστε το πλήκτρο (10).

Η υπολειπόμενη χωρητικότητα του συσσωρευτή παρουσιάζεται από τις λυχνίες ελέγχου (9).

**Ελέγξτε πριν από την εκκίνηση!**

**ΚΙΝΔΥΝΟΣ! Προσοχή, κίνδυνος τραυματισμού!** Η συσκευή επιτρέπεται να τίθεται σε λειτουργία μόνο, εφόσον δεν διαπιστωθούν ελλείψεις. Εάν έχει υποστεί βλάβη/ζημιά κάποιο εξάρτημα, πρέπει να αντικατασταθεί οπωσδήποτε πριν από την επόμενη χρήση.

Ελέγξτε τις διατάξεις ασφαλείας και την ασφαλή κατάσταση της συσκευής:

- Ελέγξτε την καλή έδραση όλων των εξαρτημάτων.
- Ελέγξτε εάν υπάρχουν ορατές ζημιές: σπασμένα μέρη, ρωγμές κτλ.

**Κοπή θάμνων**

**ΠΡΟΣΟΧΗ! Κίνδυνος ζημιών στη συσκευή!** Εργάζεστε με ιδιαίτερη προσοχή στα σημεία της περιγραφής!

Εάν πιαστεί υλικό κοπής, σύρμα του φράχτη ή κάτι παρόμοιο στον κοπτικό μηχανισμό απενεργοποιήστε αμέσως τη συσκευή.

- Αφαιρέστε το προστατευτικό μαχαίριου.
- *Σελ. 4, χωρίο 5*
- Πατήστε και κρατήστε πατημένο το κουμπί ασφάλισης (5).
- Περιστρέψτε την πίσω χειρολαβή στην επιθυμητή θέση και αφήστε την να κουμπώσει.
- *Σελ. 3, χωρίο 1*
- Ενεργοποίηση: Πατήστε ταυτόχρονα τη φραγή ενεργοποίησης (4) και τον διακόπτη on/off (7). Μην βάζετε τη μύτη στον θάμνο.
- Απενεργοποίηση: Αφήστε ελεύθερο τον διακόπτη on/off (7).
- Μετά την απενεργοποίηση περιμένετε, μέχρι να σταματήσει το μαχαίρι.
- Τοποθετήστε το προστατευτικό μαχαίριου.

**Υποδείξεις για την κοπή θάμνων**

**ΠΡΟΣΟΧΗ! Κίνδυνος ζημιών στο περιβάλλον!** Οι εργασίες με το θαμνοκόπτη δεν επιτρέπεται να εκτελούνται στις γνωστές ώρες κοινής ησυχίας.

Πριν από την κοπή ενός θάμνου πρέπει να ελεγχθεί, ώστε να μην βρίσκονται πουλιά στο θάμνο.

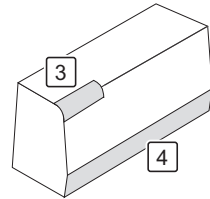
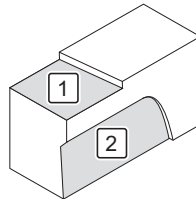

1. Κόβετε το θάμνο στο επιθυμητό ύψος.
2. Κουρεύετε το θάμνο από κάτω προς τα επάνω σε τραπέζοιδη μορφή.
3. Στρογγυλεύετε τις επάνω ακμές του θάμνου.
4. Κόβετε λίγο την περιοχή εδάφους του θάμνου.

**Καθαρισμός και συντήρηση**

**ΚΙΝΔΥΝΟΣ! Κίνδυνος τραυματισμού!**

Πριν από κάθε εργασία συντήρησης και/ή καθαρισμού:

- Αφαιρέστε την επαναφορτιζόμενη μπαταρία.
- Αφήστε το εργαλείο να κρυώσει.

**Συνοπτική παρουσίαση καθαρισμού**

Όταν απαιτείται

Τί;	Πώς;
Καθαρισμός συσκευής	► <i>Καθαρισμός συσκευής – σελ. 84</i>
Λάδωμα κοπτικού μηχανισμού	Καθαρίστε τον κοπτικό μηχανισμό με πινέλο. Στη συνέχεια ψεκάστε τον κοπτικό μηχανισμό από όλες τις πλευρές με λάδι.

**Καθαρισμός συσκευής**

- Απομακρύνετε τις πολλές ακαθαρσίες.
- Σκουπίστε τη συσκευή με ελαφρώς βρεγμένο πανί.

**Αποθήκευση, μεταφορά****Αποθήκευση**

**ΚΙΝΔΥΝΟΣ! Κίνδυνος τραυματισμού!** Βεβαιωθείτε ότι δεν έχουν πρόσβαση στη συσκευή αναρμόδια πρόσωπα!

- Τοποθετείτε το προστατευτικό κάλυμμα επάνω στη λάμα οδήγησης αλυσίδας.
- Αποθηκεύστε το εργαλείο σε στεγνό χώρο με καλό αερισμό.

**Μεταφορά**

- Τοποθετείτε το προστατευτικό κάλυμμα επάνω στον κοπτικό μηχανισμό.

- Ασφαλίστε τη συσκευή από μετατόπιση.
- Σε περίπτωση αποστολής, χρησιμοποιήστε κατά το δυνατό τη γνήσια συσκευασία.

## Βλάβες και βοήθεια

Εάν κάτι δεν λειτουργεί...



**ΚΙΝΔΥΝΟΣ! Κίνδυνος τραυματισμού!** Οι ακατάλληλες επισκευές ενδέχεται να έχουν ως αποτέλεσμα να μη λειτουργεί πλέον με ασφάλεια η συσκευή. Με αυτόν τον τρόπο θέτετε σε κίνδυνο τον εαυτό σας και το περιβάλλον.

Σφάλμα/βλάβη	Αιτία	Αντιμετώπιση
Η συσκευή δεν λειτουργεί.	Δεν έχει ασφαλίσει η επαναφορτιζόμενη μπαταρία; Μπαταρία αποφορτισμένη; Μπαταρία χαλασμένη; Η συσκευή είναι ελαττωματική;	Ασφαλίστε την επαναφορτιζόμενη μπαταρία. ► <i>Φορτίστε την μπαταρία – σελ. 83.</i> Απευθυνθείτε στον πωλητή.

Εάν δεν μπορείτε να αποκαταστήσετε μόνοι σας τη βλάβη, απευθυνθείτε απευθείας στον πωλητή. Λάβετε υπόψη ότι σε περίπτωση ακατάλληλων επισκευών παύει επίσης να ισχύει η εγγύηση και ενδέχεται να προκληθούν πρόσθετα έξοδα.

## Διάθεση στα απορρίμματα

### Διάθεση συσκευής στα απορρίμματα

Το σύμβολο του διαγραμμένου κάδου απορριμμάτων σημαίνει ότι: Οι μπαταρίες και οι συσσωρευτές, οι ηλεκτρικές και ηλεκτρονικές συσκευές δεν επιτρέπεται να απορρίπτονται στα οικιακά απορρίμματα. Μπορεί να περιλαμβάνουν επικίνδυνες για το περιβάλλον και την υγεία ουσίες.

Οι καταναλωτές είναι υποχρεωμένοι να απορρίπτουν τις παλαιές ηλεκτρικές συσκευές, τις μπαταρίες συσκευών και τους συσσωρευτές ξεχωριστά από τα οικιακά απορρίμματα σε ένα επίσημο σημείο συλλογής, για να διασφαλιστεί η κατάλληλη περαιτέρω επεξεργασία. Πληροφορίες για την επιστροφή θα λάβετε από τον πωλητή σας. Η επιστροφή γίνεται δωρεάν.

Οι μπαταρίες και συσσωρευτές που δεν είναι σταθερά τοποθετημένα σε παλαιές ηλεκτρικές συσκευές, πρέπει να αφαιρούνται πριν από την απόρριψη και να απορρίπτονται ξεχωριστά. Οι μπαταρίες λιθίου και τα πακέτα συσσωρευτών όλων των συστημάτων πρέπει να παραδίδονται στα σημεία επιστροφής μόνο σε αποφορτισμένη κατάσταση. Οι μπαταρίες πρέπει να προστατεύονται από βραχυκυκλώματα, αποσυνδεδεμένα τες πάντα από τους πόλους.

Κάθε τελικός χρήστης είναι ο ίδιος υπεύθυνος για τη διαγραφή προσωπικών δεδομένων στις παλαιές συσκευές που προορίζονται για απόρριψη.

### Διάθεση συσκευασίας στα απορρίμματα

Η συσκευασία αποτελείται από χαρτόνι και μεμβράνες με σήμανση, δηλαδή με υλικά που μπορούν να ανακυκλωθούν.

- Διαθέστε αυτά τα υλικά για αναοακλωση.



Συχνά πρόκειται για μικρά λάθη, που οδηγούν σε κάποια βλάβη. Συνήθως μπορείτε να τα αντιμετωπίσετε μόνοι σας. Συμβουλευτείτε πρώτα τον ακόλουθο πίνακα, πριν απευθυνθείτε στον πωλητή. Έτσι θα απαλλαγείτε από πολύ κόπο και ενδεχομένως και από έξοδα.

## Τεχνικά χαρακτηριστικά

Αριθμός είδους	196056
<b>Επαναφορτιζόμενο μπροντουροαγλίδο</b>	
Κατηγορία προστασίας	III
Μήκος κοπής	610 mm
Αριθμός εμβολισμών	2400 min <sup>-1</sup>
Στάθμη ηχητικής πίεσης (L <sub>PA</sub> )*	82,3 dB(A) (K = 3 dB(A))
Στάθμη θορύβου (L <sub>WA</sub> )*	91,2 dB(A) (K = 3 dB(A))
Δόνηση**	< 2,5 m/s <sup>2</sup> (K = 1,5 m/s <sup>2</sup> )

\*) Οι αναφερόμενες τιμές είναι τιμές εκπομπής και εξ αυτού δεν πρέπει να είναι ταυτόχρονα και ασφαλείς τιμές χώρου εργασίας. Παρότι υπάρχει μια σχέση μεταξύ σταθμών εκπομπής και όχλησης, δεν μπορεί να αποφανθεί κανείς με σιγουριά, εάν απαιτούνται πρόσθετα μέτρα ασφαλείας ή όχι. Παράγοντες, οι οποίοι επηρεάζουν την τρέχουσα στάθμη όχλησης στο χώρο εργασίας, συμπεριλαμβάνουν την ιδιαιτερότητα του χώρου εργασίας, άλλες πηγές θορύβων, π. χ. τον αριθμό των μηχανών και άλλες εγγύς εργασίες. Οι επιτρεπτές τιμές χώρου εργασίας μπορούν επίσης να διαφέρουν από χώρα σε χώρα. Οι πληροφορίες αυτές αποσκοπούν στο να φέρουν το χρήστη σε θέση, να μπορεί να εκτιμήσει καλύτερα τους κινδύνους. Προσδιορισμός τιμών εκπομπής θορύβων σύμφωνα με το πρότυπο EN 60745-1.

\*\*\*) Η αναφερόμενη τιμή ταλάντωσης έχει μετρηθεί σύμφωνα με μια τυποποιημένη μέθοδο ελέγχου και μπορεί να χρησιμοποιηθεί για σύγκριση ενός εργαλείου με κάποιο άλλο. Η αναφερόμενη τιμή ταλάντωσης μπορεί επίσης να χρησιμοποιηθεί και για μια αρχική εκτίμηση της έκθεσης. Η τιμή ταλάντωσης ενδέχεται να διαφέρει κατά την πραγματική χρήση του εργαλείου από την τιμή αναφοράς, ανάλογα με τον τρόπο που χρησιμοποιείται το εργαλείο. Προσπαθήστε να κρατάτε την καταπόνηση από δόνηση όσο το δυνατό πιο χαμηλά. Ένα μέτρο για τη μείωση της καταπόνησης από δονήσεις είναι π.χ. ο περιορισμός του χρόνου εργασίας. Πρέπει να λαμβάνονται υπόψη όλα τα ποσοστά στον κύκλο λειτουργίας (για παράδειγμα χρόνος στους οποίους το εργαλείο είναι απενεργοποιημένο, και τέτοιος στους οποίους αι μεν λειτουργεί, αλλά χωρίς καταπόνηση). Προσδιορισμός τιμών εκπομπής ταλαντώσεων σύμφωνα με το πρότυπο EN 60745-1 & EN 60745-2-15.

## Εξαρτήματα

Εξαρτήματα διατίθενται στον εμπορικό σας αντιπρόσωπο.

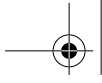

**GR**

**Αρ. προϊόντος - Εξάρτημα**

196051	Επαναφορτιζόμενη μπαταρία 2 Ah
196052	Επαναφορτιζόμενη μπαταρία 4 Ah
196054	Φορτιστής μπαταρίας
196055	Φορτιστής μπαταρίας
196053	Σετ επαναφόρτισης με συσκευή φόρτισης

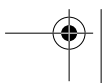
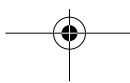

## Inhoudsopgave

Voordat u begint...	87
Voor uw veiligheid	87
Overzicht van het toestel	91
Bediening	91
Reiniging en onderhoud	92
Opslag, transport	92
Storings en oplossingen	92
Afvalverwijdering	92
Technische gegevens	93
Reclamaties	118

## Voordat u begint...

### Reglementair gebruik

Dit apparaat is enkel bedoeld voor het bijsnijden van vrije heggen, struiken en heesters.

Het apparaat mag enkel worden gebruikt op privé-eigendommen.

Het apparaat is uitsluitend voor particulier gebruik bestemd. De algemeen erkende ongevallenpreventievoorschriften en bijgevoegde veiligheidsinstructies moeten in acht genomen worden.

Voer alleen werkzaamheden uit, die in deze gebruiksaanwijzing beschreven zijn. Elk ander gebruik is niet toegestaan foutief gebruik. De fabrikant is niet aansprakelijk voor schade die als gevolg hiervan ontstaat.

### Wat betekenen de gebruikte symbolen?

In de gebruiksaanwijzing worden de gevaarsaanwijzingen en aanwijzingen duidelijk aangegeven. Onderstaande symbolen worden gebruikt:



**GEVAAR! Direct levensgevaar of risico op letsel!** Direct gevaarlijke situatie die dodelijk of ernstig lichamelijk letsel tot gevolg zal hebben.



**WAARSCHUWING! Waarschijnlijk levensgevaar of risico op letsel!** Algemeen gevaarlijke situatie die dodelijk of ernstig lichamelijk letsel tot gevolg zal hebben.



**VOORZICHTIG! Eventueel risico op letsel!** Gevaarlijke situatie die letsel tot gevolg kan hebben.



**LET OP! Risico op schade aan het apparaat!** Situatie die schade aan voorwerpen tot gevolg kan hebben.



**Aanwijzing:** Informatie, die voor een beter begrip van de processen wordt gegeven.

Deze pictogrammen vertegenwoordigen de vereiste persoonlijke beschermingsmiddelen:



## Voor uw veiligheid

### Algemene veiligheidsinstructies

- Voor een veilige omgang met dit apparaat moet de gebruiker van het apparaat deze gebruiksaanwijzing vóór het eerste gebruik gelezen en begrepen hebben.
- Als u het apparaat verkoopt of doorgeeft, dient u ook deze gebruiksaanwijzing te verstrekken.

### Algemene veiligheidsinstructies voor elektrisch gereedschap



**WAARSCHUWING! Lees alle veiligheidsinstructies en aanwijzingen!** Verzuim van het opvolgen van veiligheidsinstructies en aanwijzingen kunnen elektrische schokken, brand en/of zwaar letsel tot gevolg hebben.

- **Bewaar alle veiligheidsinstructies en aanwijzingen voor toekomstig gebruik.** Het in de veiligheidsinstructies gebruikte begrip Elektrisch gereedschap heeft betrekking op het op het lichtnet aangesloten elektrisch gereedschap (met netsnoer) en op accu-aangedreven elektrisch gereedschap (zonder netsnoer).

### Veiligheid op de werkplek

- **Houd uw werkbereik schoon en goed verlicht.** Rommel of onverlichte werkplekken kunnen tot ongelukken leiden.
- **Gebruik het elektrisch gereedschap niet in explosiegevoelige ruimtes, waarin zich brandbare vloeistoffen, gassen of stoffen bevinden.** Elektrisch gereedschap kunnen vonken genereren die stof of dampen kunnen ontsteken.
- **Houd tijdens het gebruik van elektrisch gereedschap kinderen en andere personen op een afstand.** Als u wordt afgeleid kunt u de controle over het apparaat verliezen.

### Elektrische veiligheid

- **De aansluitstekker van het elektrisch gereedschap moet in de contactdoos passen. De stekker mag op geen enkele wijze worden gewijzigd. Gebruik geen adapterstekker samen met geaard elektrisch gereedschap.** Ongewijzigde stekkers en passende contactdozen verminderen het risico op een elektrische schok.
- **Vermijd lichamelijk contact met geaarde oppervlakken zoals leidingen, verwarmingen, haarden en koelkasten.** Er bestaat een verhoogd risico op een elektrische schok als uw lichaam geaard is.
- **Houd het elektrisch gereedschap uit de buurt van regen of vocht.** Het indringen van water in een elektrisch gereedschap vergroot het risico op een elektrische schok.
- **Gebruik de kabel niet anderszins, om bijv. het elektrisch gereedschap te dragen, op te hangen of om de stekker uit het contactdoos te**

trekken. Houd de kabel uit de buurt van warmte, olie, scherpe kanten of beweegbare apparaatonderdelen. Beschadigde of verstrengelde kabels vergroten het risico op een elektrische schok.

- **Als u met elektrisch gereedschap in de open lucht werkt, gebruikt u uitsluitend een verlengsnoer als deze ook voor buitenshuis geschikt is.** Het gebruik van een voor buitenshuis geschikte verlengsnoer, beperkt het risico op een elektrische schok.
- **Als het gebruik van elektrisch gereedschap in een vochtige omgeving niet vermijdbaar is, gebruikt u een aardlekschakelaar.** Het gebruik van een aardlekschakelaar beperkt het risico op een elektrische schok.

#### Veiligheid van personen

- **Let op en wees zorgvuldig met wat u doet, ga verstandig te werk met een elektrisch gereedschap. Gebruik geen elektrisch gereedschap als u moe bent of onder invloed bent van drugs, alcohol of medicijnen.** Een moment van onoplettendheid tijdens het gebruik van elektrisch gereedschap kan tot ernstige letsels leiden.
- **Draag persoonlijke veiligheidsuitrusting en altijd een veiligheidsbril.** Het dragen van persoonlijke veiligheidsuitrusting, zoals stofmasker, anti-slip veiligheidsschoenen, veiligheidshelm of gehoorbescherming, afhankelijk van de soort en het gebruik van het elektrisch gereedschap, beperkt het risico op letsels.
- **Vermijd een onbedoelde bediening. Controleer of het elektrisch gereedschap is uitgeschakeld, voordat u deze op de stroomvoorziening en/of de accu aansluit, vastpakt of draagt.** Als u bij het dragen van elektrisch gereedschap de vinger op de schakelaar laat rusten of een ingeschakeld apparaat op de stroomvoorziening aansluit, kan dit tot ongevallen leiden.
- **Verwijder het afstelgereedschap of de schroefslutels voordat u het elektrisch gereedschap inschakelt.** Een gereedschap of sleutel die zich in een draaiend apparaatonderdeel bevindt, kan tot letsel leiden.
- **Vermijd een abnormale lichaamshouding. Zorg voor een veilige stand en zorg dat u te allen tijde uw evenwicht behoudt.** Hierdoor kunt u het elektrisch gereedschap in onverwachte situaties beter controleren.
- **Draag geschikte kleding. Draag geen wijde kleding of sieraden. Houd haar, kleding en handschoenen buiten het bereik van beweegbare onderdelen.** Losse kleding, sieraden of lang haar kunnen door de bewegende onderdelen worden ingeklemd.
- **Als de stofafzuig- en opvanginrichting kunnen worden gemonteerd, dient u te controleren of deze zijn aangesloten en juist worden gebruikt.** Gebruik van een stofafzuiging kan letsels door stof beperken.

#### Toepassing en behandeling van elektrisch gereedschap

- **Let op dat u het apparaat niet overbelast. Gebruik voor uw werkzaamheden het hiervoor bestemde elektrische gereedschap.** Met het juiste elektrische gereedschap werkt u beter en veiliger in het desbetreffende vermogensbereik.
- **Gebruik geen elektrisch gereedschap als de schakelaar hiervan defect is.** Een elektrisch gereedschap dat niet meer kan in- of uitgeschakeld worden, is gevaarlijk en moet gerepareerd worden.
- **Trek de stekker uit de contactdoos en/of verwijder de accu voordat u de apparaatinstellingen instelt, accessoireonderdelen vervangt of het apparaat opbergt.** Deze voorzorgsmaatregelen voorkomen het onvoorzien starten van het elektrisch gereedschap.
- **Als u het elektrisch gereedschap niet gebruikt, dient u het buiten het bereik van kinderen te bewaren. Sta niet toe dat het apparaat wordt gebruikt door personen die het apparaat niet kennen of deze gebruiksaanwijzing niet hebben gelezen.** Elektrisch gereedschap is gevaarlijk als u dit door onervaren personen laat gebruiken.
- **Onderhoud het elektrisch gereedschap zorgvuldig. Controleer of beweegbare onderdelen probleemloos functioneren en niet vastklemmen, of onderdelen gebroken of dusdanig beschadigd zijn, dat de functie van het elektrisch gereedschap wordt beïnvloed! Laat beschadigde onderdelen voor gebruik van het apparaat repareren.** Een groot aantal ongevallen vindt zijn oorzaak in slecht onderhouden elektrisch gereedschap.
- **Houd het snijgereedschap scherp en schoon.** Zorgvuldig onderhouden snijgereedschap met scherpe snijkanten lopen minder snel vast en zijn soepeler te bedienen.
- **Gebruik het elektrische gereedschap, de accessoires, opzetstukken enz. overeenkomstig deze instructies. Houd hierbij rekening met de werkinstructies en de uit te voeren werkzaamheden.** Het gebruik van elektrisch gereedschap voor andere dan de bedoelde toepassingen kan tot gevaarlijke situaties leiden.

#### Gebruik en onderhoud van accugereedschappen

- **Laad accu's alleen op in oplaadapparaten die door de fabrikant worden geadviseerd.** Voor een oplaadapparaat dat voor een bepaald type accu geschikt is, bestaat brandgevaar wanneer het met andere accu's wordt gebruikt.
- **Gebruik alleen de daarvoor bedoelde accu's in de elektrische gereedschappen.** Het gebruik van andere accu's kan tot verwondingen en brandgevaar leiden.
- **Voorkom aanraking van de niet-gebruikte accu met paperclips, munten, sleutels, spijkers, schroeven en andere kleine metalen voorwerpen die overbrugging van de contacten kunnen veroorzaken.** Kortsluiting tussen de accucontacten kan brandwonden of brand tot gevolg hebben.

- **Bij verkeerd gebruik kan vloeistof uit de accu lekken. Voorkom contact daarmee. Spoel bij onvoorzien contact met water af. Wanneer de vloeistof in de ogen komt, dient u bovendien een arts te raadplegen.** Gelekte accuvloeistof kan tot huidirritaties en verbrandingen leiden.
- **Open de accu niet.** Er bestaat gevaar voor kortsluiting.
- **Bescherm de accu tegen hitte, bijvoorbeeld ook tegen voortdurend zonlicht, vuur, water en vocht.** Er bestaat explosiegevaar.
- **Bij beschadiging en onjuist gebruik van de accu kunnen er dampen vrijkomen. Zorg voor frisse lucht en raadpleeg bij klachten een arts.** De dampen kunnen de luchtwegen irriteren.
- **Probeer nooit niet-oplaadbare batterijen op te laden.** Er bestaat brand- en explosiegevaar.
- **Gebruik de accu alleen in combinatie met deze elektrische gereedschap.** Alleen zo wordt de accu tegen gevaarlijke overbelasting beschermd.
- **Gebruik alleen originele accu's met de op het typeplaatje van het elektrische gereedschap aangegeven spanning.** Bij gebruik van andere accu's, bijvoorbeeld imitaties, opgeknapte accu's of accu's van andere merken, bestaat gevaar voor persoonlijk letsel en materiele schade door exploderende accu's.

#### Veiligheidsvoorschriften voor oplaadapparaten

- **Houd het oplaadapparaat uit de buurt van regen en vocht.** Het binnendringen van water in het oplaadapparaat vergroot het risico van een elektrische schok.
- **Houd het oplaadapparaat schoon.** Door vervuiling bestaat gevaar voor een elektrische schok.
- **Controleer voor elk gebruik oplaadapparaat, kabel en stekker.** Gebruik het oplaadapparaat niet als u een beschadiging hebt vastgesteld.
- **Open het oplaadapparaat niet zelf en laat het alleen door gekwalificeerd personeel en alleen met originele vervangingsonderdelen repareren.** Beschadigde oplaadapparaten, kabels en stekkers vergroten het risico van een elektrische schok.
- **Gebruik het oplaadapparaat niet op een gemakkelijk brandbare ondergrond (zoals papier of textiel) of in een brandbare omgeving.** Vanwege de bij het opladen optredende verwarming van het oplaadapparaat bestaat brandgevaar.
- **Houd toezicht op kinderen. Daarmee wordt gewaarborgd dat kinderen niet met het oplaadapparaat spelen. Kinderen en personen die op grond van hun fysieke, zintuiglijke of geestelijke vermogens, hun onervarenheid of hun gebrek aan kennis niet in staat zijn het oplaadapparaat veilig te bedienen, mogen dit oplaadapparaat niet zonder toezicht of instructie door een verantwoordelijke persoon gebruiken.** Anders bestaat het gevaar van verkeerde bediening en lichamelijke letsel.

#### Service

- **Laat uw elektrisch gereedschap uitsluitend door gekwalificeerd vakpersoneel en uitsluitend met originele reserveonderdelen repareren.** Hierdoor kan worden gewaarborgd dat de veiligheid van het elektrisch gereedschap behouden blijft.

#### Veiligheidsinstructies voor de heggenscharen

- **Enkel hout zagen. De heggenschaar niet gebruiken voor werken waarvoor ze niet is bedoeld.** Het gebruik van de heggenschaar voor niet doelgerichte werken kan zorgen voor gevaarlijke situaties.
- De heggenschaar mag niet worden gebruikt voor het knippen van gras/graskanten of voor het versnijden om zo te composteren.
- **Indien er sprake is van ongewoon sterke trillingen of indien het geluidsniveau verhoogt, schakel dan het apparaat onmiddellijk uit en verwijder de stekker uit het stopcontact.** Mogelijk werd het snijwerktuig beschadigd door een vreemd voorwerp en is een veilige werking niet meer mogelijk.
- **Hou het snijdende materiaal nooit zelf vast. Verwijder vastgeklemd snijmateriaal alleen bij stilstaande motor.** Een moment van onoplettendheid tijdens gebruik van de heggenschaar kan tot ernstige letsels leiden.
- **Houd de heggenschaar met beide handen vast waarbij de duimen en vingers rond het handvat van de heggenschaar zitten.** Wanneer er geschikte maatregelen worden genomen kan de bediener gevaarlijke momenten minimaliseren.
- **Houd het elektrische werktuig vast bij de geïsoleerde handgrepen, aangezien het snK-mes in contact kan komen met de verstoken voedingskabel.** Het contact van het snijmes met een voedingskabel onder spanning kan metalen apparaatonderdelen onder spanning brengen, wat kan leiden tot een elektrische schok.
- **De heggenschaar nooit loslaten. Voorkom een abnormale lichthouding en knip niet boven schouderhoogte.** Daardoor wordt het ongecontroleerd bewegen met het snijwerktuig vermeden en is een betere controle van de heggenschaar in onverwachte situaties mogelijk.
- **Draag de heggenschaar met het voorste handvat in uitgeschakelde toestand met het snijwerktuig van uw lichaam afgewend. Bij transport of opslag van de heggenschaar steeds de beveiligende afdekking aanbrengen.** Zorgvuldige omgang met de heggenschaar vermindert de waarschijnlijkheid op een onbedoelde aanraking met het lopende snijwerktuig.
- **Let er steeds op dat u stevig staat en gebruik de heggenschaar enkel wanneer u op een vaste, stabiele en egale grond staat.** Gladde ondergronden of instabiele staanplaatsen zoals op een ladder kunnen zorgen voor verlies van balans of verlies van de controle over de heggenschaar.

**NL**

- **Houd er rekening mee bij het snijden van onder spanning staande takken dat deze kunnen terugveren.** Wanneer de spanning in de houtvezels vrijkomt kan de gespannen tak de bediener raken en/of controle over de heggen-schaar verstoren.
- **Om u te beschermen tegen elektrische schokken, mag u het apparaat niet korter dan 15 m bij bovenleidingen gebruiken.** Vaak zijn stroomleiding sterk begroeid en niet meteen zichtbaar.
- **Werk met de heggen-schaar niet op een boom.** Bij gebruik van een heggen-schaar op een boom is er gevaar op letsels.
- **Maak uzelf vertrouwd met de werkomgeving.** Door het lawaai van de heggen-schaar kunnen andere hindernissen en gevaren mogelijk niet worden gehoord.
- **Gebruik nooit een omgebouwde of onvolledige heggen-schaar.** Enkel zo kan worden gegarandeerd dat alle handgrepen en veiligingsvoorzieningen ook aan het apparaat zijn aangebracht.
- Reinig nooit het snijwerktuig wanneer het in werking is.
- Gebruik de heggen-schaar niet met een defecte of sterk afgesleten snijrichting.
- Draag geen juwelen die in het snijwerktuig kunnen vast komen te zitten.

#### Aanvullende veiligheidsinstructies

- Dit apparaat is niet bestemd om te worden bediend door personen (inclusief kinderen) met beperkt fysiek, motoriek of geestelijk vermogen of met gebrekkige ervaring en/of kennis, behalve als deze voor hun veiligheid onder toezicht staan van een bevoegd persoon of instructies ontvangen betreffende de bediening van het apparaat.
- Er moet toezicht worden gehouden over kinderen zodat ze niet met het toestel spelen.
- De gebruiksaanwijzing moet steeds binnen handbereik liggen.
- **Gebruik geen accessoires die niet door de fabrikant speciaal voor dit elektrische gereedschap zijn bestemd of worden geadviseerd.** Alleen omdat u de accessoire op uw elektrische gereedschap kunt bevestigen, garandeert dit niet dat dit veilig kan worden gebruikt.
- **Gebruik het elektrische gereedschap niet met een beschadigd snoer. Raak een beschadigde kabel niet aan en trek direct de stekker los.** Beschadigde kabels vergroten het risico op een elektrische schok.
- **Vermijd een ongecontroleerde herstart.** Schakel het toestel uit als de stroomvoorziening wordt onderbroken, bijv. door stroomuitval of het lostrekken van de stekker.
- **Houd het elektrisch gereedschap tijdens de werken met beide handen vast en zorg voor een veilige positie.** Het elektrisch gereedschap wordt met twee handen veilig verplaatst.
- **Houd de handgrepen droog en vrij van vet.** Gladde handgrepen kunnen leiden tot ongevalen.

- **Altijd de geldende nationale en internationale veiligheids-, gezondheids- en arbeidsvoorschriften in acht nemen.** Stelt u zich voor het starten van de werkzaamheden op de hoogte van de geldende lokale voorschriften betreffende het toestel.
- **Laat geen werktuigen, voorwerpen of kabels liggen in het werkgebied van het apparaat.** Door te struikelen kunt u zich aan het elektrische gereedschap verwonden.
- Zorg ervoor dat alle veiligheidsinrichtingen en grepen bij gebruik van het apparaat zijn gemonteerd.
- Probeer nooit een onvolledig gemonteerd apparaat of een apparaat met niet toegestane wijziging in gebruik te nemen.
- Let erop dat het elektrisch gereedschap tot stilstand is gekomen alvorens u het weghaalt.
- Let erop dat de bewegende delen zich ook achter ventilatieopeningen kunnen bevinden.
- Symbolen die zich op uw toestel bevinden, mogen niet worden verwijderd of afgedekt. Onleesbare instructies op het toestel moeten direct worden vervangen.



Lees de gebruiksaanwijzing en neem ze in acht voor de ingebruikname.



Toestel beschermen tegen vocht. Droog opbergen.



Accu uitsluitend binnen opladen.



Accu niet weggooiden bij het huisvuil!



Accu niet weggooiden in water!



Accu niet verbranden!



Accu niet in het zonlicht of in verhoogde temperaturen plaatsen!

#### Gevaar door trilling



**VOORZICHTIG! Gevaar voor verwondingen door trilling!** Vooral bij personen met bloedsomloopstoornissen kan het door trilling tot aantasting van bloedvaten of aders komen.

Bij volgende symptomen onderbreekt u onmiddellijk het werk en raadpleegt u een arts: inslapen van lichaamsdelen, gevoelsverlies, jeuk, steken, pijn, veranderingen van de huidskleur.

De in de technische gegevens vermelde trillingswaarde vertegenwoordigt de hoofdzakelijke toepassingen van het apparaat. De effectief tijdens het gebruik aanwezige trilling kan op basis van volgende factoren hiervan afwijken:

- Niet-reglementair voorgeschreven gebruik;
- Ongeschikt inzetgereedschap;

- Ongeschikt materiaal;
- Onvoldoende onderhoud.

U kunt de gevaren duidelijk verminderen als u zich aan volgende aanwijzingen houdt:

- Onderhoud het apparaat in overeenstemming met de in de gebruiksaanwijzing vermelde instructies.
- Vermijd het werken bij lage temperaturen.
- Houd uw lichaam en in het bijzonder de handen bij koud weer warm.
- Las regelmatig een pauze in en beweeg daarbij de handen om de doorbloeding te stimuleren.

### Persoonlijke veiligheidsvoorziening



Draag een veiligheidsbril



Draag gehoorbescherming



Draag veiligheidsschoenen



Draag veiligheidshandschoenen



Draag nauwsluitende werkkleding

### Overzicht van het toestel



**Aanwijzing:** Hoe uw apparaat er daadwerkelijk uitziet, kan van de afbeeldingen afwijken.

#### ► P. 3, punt 1

1. Snijwerk
2. Handbescherming
3. Voorste handgreep
4. Inschakelblokkering
5. Vergrendelknop voor greepinstelling
6. Achterste handgreep
7. In- en uitschakelaar
8. Accu (niet meegeleverd)

#### ► P. 3, punt 2

9. Weergave van restvermogen
10. Toets voor vermogensweergave
11. Vergrendelingsknop
12. Controlelampjes
13. Accu-laadstation (niet meegeleverd)

### Leveringsomvang

- Handleiding
- Accu-heggenschaar
- Accu-heggenschaar
- Mesbescherming

## Bediening



### Laad de accu op



**Aanwijzing:** Accu en oplader behoren niet tot de leveringsomvang en zijn optioneel verkrijgbaar bij uw dealer (► *Toebehooren – p. 93*).



**VOORZICHTIG! Gevaar voor letsel!**  
Neem de veiligheidsinstructies in acht bij het hanteren van accuapparaten.



**LET OP! Risico op schade aan het toestel!** De accu niet diep opladen.



**LET OP! Risico op schade aan het toestel!** Druk na de automatische inschakeling van het apparaat niet nog eens op de in- en uitschakelaar.



**Aanwijzing:** De lithium-ion-accu kan altijd worden opgeladen zonder de levensduur te verkorten. Een onderbreking van het laadproces beschadigt de accu niet.



**Aanwijzing:** Indien de accu volledig is opgeladen, dan schakelt het laadstation automatisch om naar behoudingslading. De accu kan langdurig in het laadstation blijven.

Voor de eerste ingebruikname moet de accu zijn opgeladen (laadtijd: ► *Technische gegevens – p. 93*).

- Vergrendelingsknop (11) indrukken en accu uit het apparaat halen.
- Accu in het laadstation plaatsen.
- Steek de stekker van het laadstation in het stopcontact.

De laadstatus wordt weergegeven door de controlelampjes (12).

- Accu in apparaat plaatsen en goed laten inpassen.

### Controleer het restvermogen van de accu

- Druk de knop (10) in.

Het restvermogen van de accu wordt door de controlelampjes (9) weergegeven.

### Kijk het apparaat na voor elk gebruik!



**GEVAAR! Voorzichtig, risico op letsels!**  
Het toestel mag uitsluitend in gebruik worden genomen als er geen defecten zijn gevonden. Als een onderdeel defect is, moet dit beslist vóór het volgende gebruik worden vervangen.

Controleer de veiligheidsvoorzieningen en de veilige status van het toestel:

- Controleer alle onderdelen op stevige bevestiging.
- Controleer of er zichtbare defecten zijn: gebroken onderdelen, scheuren enz.

NL

## Heggen snoeien



**LET OP! Risico op schade aan het toestel!** Ga voorzichtig te werk in de buurt van hekken!

Wanneer er gesnoeid materiaal, draad van het hek oa. in het snijwerk terecht komt, moet u het apparaat onmiddellijk uitschakelen.

- Mesbescherming verwijderen.
- ▶ *P. 4, punt 5*
- Vergrendelknop (5) indrukken en ingedrukt houden.
- Achterste handgreep in de gewenste positie draaien en laten vastklikken.
- ▶ *P. 3, punt 1*
- Inschakelen: Druk de inschakelblokkering (4) en in-/uitschakelaar (7) tegelijkertijd in. Niet met de top in de haar steken.
- Uitschakelen: laat de in- en uitschakelaar (7) los.
- Na het uitschakelen afwachten tot het mes tot stilstand is gekomen.
- Mesbescherming plaatsen.

## Instructies voor het snoeien van hagen



**LET OP! Gevaar voor het milieu!** Werken met de heggenchaar mogen niet worden uitgevoerd tijdens de gebruikelijke rusttijden.

Voor het snoeien van een haag, moet er eerst worden gecontroleerd of er geen broedende vogels inzitten.

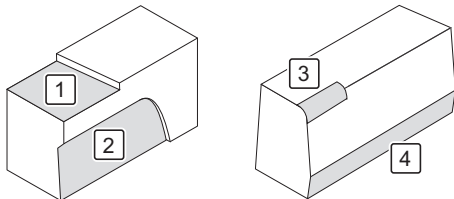

1. Haag op gewenste hoogte snoeien.
2. Haag van onder naar boven trapeziumvormig uitdunnen.
3. Bovenkant van de haag afronden.
4. De onderkant van de haag wat bij snoeien.

Fout/storing	Oorzaak	Oplossing
Het apparaat werkt niet.	Accu niet vergrendeld?	Accu vergrendelen.
	Accu ontladen?	▶ <i>Laad de accu op – p. 91.</i>
	Accu defect?	Contact opnemen met de verkoper.
	Apparaat defect?	

Kunt u de fout niet zelf oplossen, dient u direct contact op te nemen met de verkoper. Let op dat door onjuist uitgevoerde reparaties ook de aanspraak op garantie vervalt en evt. extra kosten worden berekend.

## Reiniging en onderhoud



**GEVAAR! Gevaar voor letsel!** Vóór ieder onderhoud en/of reiniging:

- Accu verwijderen.
- Apparaat laten afkoelen.

## Reinigingsoverzicht Indien nodig

Wat?	Hoe?
Apparaat reinigen Snijwerk oliën	▶ <i>Apparaat reinigen – p. 92</i> Snijwerk met penseel reinigen. Vervolgens het snijwerk langs alle kanten besproeien met olie.

## Apparaat reinigen

- Grof vuil verwijderen.
- Apparaat met iets vochtige doek schoonmaken.

## Opslag, transport

### Opslag



**GEVAAR! Risico op letsels!** Verzekerd dat onbevoegde personen geen toegang hebben tot het apparaat!

- Beschermhoes op het zaagblad steken.
- Bewaar het apparaat op een droge, goed geventileerde plaats.

### Transport

- Beschermhoes op het snijwerk steken.
- Bescherm het toestel tegen verschuiven.
- Gebruik bij transport indien mogelijk de originele verpakking.

## Storingen en oplossingen

### Als er iets niet werkt...



**GEVAAR! Risico op letsels!** Ondeskundige herstellingen kunnen ertoe leiden dat het toestel niet meer veilig werkt. U brengt uzelf en uw omgeving hiermee in gevaar.

Vaak zijn het slechts kleine defecten die tot een storing leiden. Meestal kunt u deze eenvoudig zelf verhelpen. Raadpleeg hiertoe eerst de onderstaande tabel voordat u zich tot de verkoper wendt. U bespaart zo veel moeite en eventueel ook kosten.

## Afvalverwijdering

### Afvalverwijdering van het apparaat

Het symbool van de doorgestreepte vuilnisbak betekent: batterijen en accu's, elektrische en elektronische apparatuur mogen



niet als huishoudelijk afval worden afgevoerd. Ze kunnen stoffen bevatten die schadelijk zijn voor het milieu en de gezondheid.

Consumenten zijn verplicht om oude elektrische apparaten, afgedankte batterijen en accu's gescheiden van huishoudelijk afval op een officieel inzamelpunt af te geven om een goede verdere verwerking te waarborgen. Informatie over teruggave is verkrijgbaar bij uw leverancier. De retourzending is gratis.

Batterijen en accu's die niet in afgedankte elektrische apparatuur geïntegreerd zijn, moeten worden verwijderd voordat ze gescheiden worden afgevoerd. Lithiumbatterijen en batterijpakketten van alle systemen mogen uitsluitend in ontladen toestand aan de inzamelpunten worden overgedragen. De batterijen moeten altijd worden beveiligd tegen kortsluiting door de polen af te tappen.

Elke eindgebruiker is verantwoordelijk voor het verwijderen van persoonlijke gegevens op de af te voeren afgedankte apparatuur.

#### Afvalverwijdering van de verpakking

De verpakking bestaat uit karton en uit dienstovereenkomstig gekenmerkte kunststoffen, die gerecycled kunnen worden.



- Bied deze materialen ter recycling aan.

### Technische gegevens

Artikelnummer	196056
<b>Accu-heggenchaar</b>	
Beschermingsklasse	III
Snijlengte	610 mm
Slagtoerental	2400 min <sup>-1</sup>
Geluidsniveau (L <sub>PA</sub> )*	82,3 dB(A) (K = 3 dB(A))
Niveau geluidsvermogen (L <sub>WA</sub> )*	91,2 dB(A) (K = 3 dB(A))
Trilling**	< 2,5 m/s <sup>2</sup> (K = 1,5 m/s <sup>2</sup> )

\*) De aangegeven waarden zijn emissiewaarden en zijn niet hetzelfde als veilige werkplekwaarden. Hoewel er een wisselwerking bestaat tussen emissie- en immissiewaarden kan daaruit niet betrouwbaar worden afgeleid of aanvullende voorzorgsmaatregelen noodzakelijk zijn of niet. Factoren die de actuele op de werkplek aanwezige immissiewaarde beïnvloeden zijn de karakteristiek van de werkruimte, andere geluidsbronnen, bijv. het aantal machines en andere belendende werkzaamheden. De toelaatbare werkplekwaarden kunnen ook per land verschillen. Met deze gegevens kan de gebruiker echter een betere inschatting van de gevaren en het risico maken. Bepaling van de geluidsemisiewaarden volgens EN 60745-1.

\*\*) De aangegeven trillingsemisiewaarde is conform een genormeerde testprocedure gemeten en kan worden gebruikt voor vergelijking met een ander gereedschap. De aangegeven trillingsemisiewaarde kan ook voor een inleidende inschatting van de blootstelling worden gebruikt. De trillingsemisiewaarde kan zich tijdens het werkelijke gebruik van het gereedschap onderscheiden van de aangegeven waarde, afhankelijk van de manier waarop het gereedschap wordt gebruikt. Probeer de belasting door vibraties zo gering mogelijk te houden. Een maatregel om de vibratiebelasting te verkleinen, is bijvoorbeeld het beperken van de werktijd. Daarbij moet rekening worden gehouden met alle onderdelen van de bedrijfscyclus (bijvoorbeeld tijden waarin het gereedschap is uitgeschakeld en die waarin het weliswaar is ingeschakeld, maar draait zonder belasting). Bepaling van de trillingsemisiewaarden volgens EN 60745-1 & EN 60745-2-15.

#### Toebehoren

Accessoireonderdelen zijn bij uw verkoper verkrijgbaar.

Artikelnummer	Toebehoren
196051	Accu 2 Ah
196052	Accu 4 Ah
196054	Accu-laadstation
196055	Accu-laadstation
196053	Accuset met oplader

## SE

## Innehållsförteckning

Innan du börjar...	94
För din egen säkerhet	94
Produkten i översikt	97
Handhavande	97
Rengöring och underhåll	98
Förvaring, transport	98
Störningar och hjälp	99
Bortskaffande	99
Tekniska data	99
Produktsvar	118

## Innan du börjar...

## Ändamålsenlig användning

Denna produkt är avsedd endast för klippning av häckar, buskar och växter utomhus.

Produkten får användas endast i privathushåll.

Produkten är inte avsedd för professionellt bruk. Allmänna föreskrifter om olycksförebyggande samt bifogade säkerhetsanvisningar måste följas.

Genomför endast de arbeten som beskrivs i den här bruksanvisningen. Produkten får inte användas för några andra ändamål. Tillverkaren ansvarar inte för skador som uppstår på grund av felaktig användning.

## Symbolers innebörd

Säkerhetsanvisningar och andra anvisningar är tydligt märkta i bruksanvisningen. Följande symboler används:



**FARA! Omedelbar livsfara och skaderisk!** En omedelbart farlig situation som leder till dödsfall eller svåra personskador.



**WARNING! Sannolik livsfara och skaderisk!** En allmänt farlig situation som kan leda till dödsfall eller svåra personskador.



**SE UPP! Eventuell skaderisk!** En farlig situation som kan leda till personskador.



**OBS! Risk för apparatskador!** En situation som kan leda till materiella skador.



**Märk:** Information som ska ge en bättre förståelse av olika processer.

De här symbolerna visar den personliga skyddsutrustning som ska användas:



## För din egen säkerhet

## Allmänna säkerhetsanvisningar

- För att kunna använda produkten på ett säkert sätt är det viktigt att du läser igenom och förstår den här bruksanvisningen före den första användningen.

- Om du säljer eller ger bort produkten ska du alltid även vidarebefordra den här bruksanvisningen.

## Allmänna säkerhetsanvisningar för elverktyg



**WARNING! Läs alla säkerhetsanvisningar och instruktioner.** Försummelse att beakta säkerhetsanvisningarna och instruktionerna kan orsaka elstöt, brand och/eller svåra personskador.

- Spara alla säkerhetsanvisningar och instruktioner för framtida bruk.** Det begrepp som används i säkerhetsanvisningarna, Elverktyg avser nätdrivna elverktyg (med nätkabel) och batteridrivna elverktyg (utan nätkabel).

## Arbetsplatssäkerhet

- Håll arbetsområdet rent och väl upplyst.** Oordning eller oupplysta arbetsområden kan innebära en olycksrisk.
- Arbeta inte med elverktyget i explosionsutsatt miljö där det finns antändliga vätskor, gaser eller damm.** Elverktyg genererar gnistor som kan antända dammet eller ångorna.
- Håll barn och andra personer borta från elverktyget under användningen.** Om du distraheras kan du tappa kontrollen över produkten.

## Elsäkerhet

- Elverktygets anslutningskontakt måste passa i uttaget. Kontakten får inte ändras på något som helst sätt. Använd inga adapterkontakter tillsammans med skyddsjordade elverktyg.** Icke modifierade kontakter och passande uttag minskar risken för elstöt.
- Undvik kroppskontakt med jordade ytor såsom rör, värmeelement, spisar och kylskåp.** Ökad risk för elstöt är föreligger om din kropp är jordad.
- Håll elverktyg borta från regn eller väta.** Inträngning av vatten i elverktyg ökar risken för elstöt.
- Använd inte kabeln till att bära produkten i, att hänga upp den i eller att dra ur kontakten ur uttaget. Håll kabeln borta från hetta, olja, vassa kanter eller rörliga maskindelar.** Skadade eller trassliga kablar ökar risken för elstöt.
- Om du jobbar med ett elverktyg utomhus får du bara använda förlängningskablar som är godkända för utomhusbruk.** Användning av utomhuskablar godkända för utomhusbruk minskar risken för elstöt.
- Om det inte går att undvika att använda elverktyget i en fuktig miljö, använd en jordfelsbrytare.** Att använda en jordfelsbrytare minskar risken för elektrisk stöt.

### Personsäkerhet

- **Var uppmärksam och fokusera på det du gör, och använd elverktyget med omdöme. Använd inga elverktyg om du är trött eller under inverkan av droger, alkohol eller läkemedel.** Ett ögonblicks oaktsamhet vid användning av elverktyget kan medföra svåra personskador.
- **Använd personlig skyddsutrustning och alltid skyddsglasögon.** Användandet av personlig skyddsutrustning såsom dammask, halkskyddande skyddsskor, hjälm eller hörselskydd, beroende på slaget och användningen av elverktyget, minskar risken för personskador.
- **Undvik oavsiktlig igångsättning. Kontrollera att elverktyget är franslaget innan du ansluter det till strömförsörjningen och/eller batteriet, tar upp det eller bär det.** Om man bär elverktyget och håller fingret på brytaren eller ansluter produkten i inkopplat läge till strömförsörjningen kan olycksfall uppstå.
- **Avlägsna inställningsverktyg eller skruvnycklar innan elverktyget sätts igång.** Ett verktyg eller en nyckel som befinner sig i en roterande produkt del kan medföra personskador.
- **Undvik onormala kroppsställningar. Se till att stå stadigt och håll alltid balansen.** Du kan då kontrollera elverktyget bättre i oväntade situationer.
- **Använd lämplig klädsel. Använd inga vida klädesplagg eller smycken. Håll hår, kläder och handskar borta från roterande delar.** Löst sittande kläder, smycken eller långt hår kan fångas upp av rörliga delar.
- **Om dammsugs- och - uppsamlingsanordningar kan monteras måste man kontrollera att dessa är anslutna och används rätt.** Användandet av dammsug kan minska farorna p.g.a. damm.

### Användning och hantering av elverktyget

- **Överbelasta inte produkten. Vid arbetet skall härför avsedda elverktyg användas.** Med rätt elverktyg jobbar man bättre och säkrare i angivet effektområde.
- **Använd inte elverktyg med defekta brytare.** Ett elverktyg som inte längre går att slå på eller av är farligt och måste repareras.
- **Dra ur kontakten ur uttaget och/eller avlägsna batteriet innan du gör inställningar i produkten, byter tillbehör eller lägger bort produkten.** Denna försiktighetsåtgärd förhindrar en oavsiktlig start av elverktyget.
- **När elverktyg inte används ska de förvaras utom räckhåll för barn. Personer som inte vet hur produkten används eller som inte har läst igenom bruksanvisningen får inte använda enheten.** Elverktyg är farliga om de används av oerfarna personer.
- **Sköt elverktyget med omsorg. Kontrollera att rörliga delar fungerar felfritt och inte fastnar, om delar är brutna eller så skadade att elverktygets funktion påverkas. Låt reparera skadade delar innan produkten används.** Många olycksfall orsakas av dåligt underhållna elverktyg.

- **Håll skärverktygen vassa och rena.** Omsorgsfullt underhållna skärverktyg med vassa eggar fastnar mindre och är lättare att hantera.
- **Använd elverktyg, tillbehör, insatsverktyg o.s.v. enligt dessa anvisningar. Ta hänsyn till arbetsförhållandena och den syssla som skall utföras.** Användning av elverktyg i annat syfte än det avsedda kan leda till farliga situationer.

### Användning och hantering av det batteridrivna elverktyget

- **Ladda batterierna endast i sådana laddare som rekommenderas av tillverkaren.** För en laddare som är avsedd för en viss typ av batteri uppstår brandrisk om den används med andra batterier.
- **Använd endast härför avsedda batterier i elverktygen.** Om andra batterier används kan personskador och brand uppstå.
- **Håll ett batteri som inte används borta från gem, mynt, nycklar, spik, skruv eller andra små metallföremål som skulle kunna förorsaka en överbryggnings av kontakterna.** En kortslutning mellan batterikontakterna kan orsaka brännskador eller brand.
- **Vid felaktig användning kan det läcka vätska ur batteriet. Undvik kontakt med den. Spola med vatten vid tillfällig kontakt. Om vätskan kommer i ögonen skall läkare uppsökas.** Uträngande vätska kan orsaka hudirritation och brännskador.
- **Öppna inte batteriet.** Felaktiga ingrepp kan skada batteriet.
- **Utsätt inte batteriet för värme, eld, vatten och fukt.** Risk för explosion.
- **Vid skador och felaktig användning av batterier kan ångor läcka ut. Sörj för god ventilation och kontakta läkare om besvär uppstår.** Ångorna kan irritera luftvägarna och orsaka sjukdomar.
- **Försök aldrig ladda icke-återuppladdningsbara batterier.** Risk för brand och explosion.
- **Batteriet får användas endast i kombination med detta elverktyg.** Andra elektriska apparater kan ev. överbelasta batteriet och skada det.
- **Endast av tillverkaren godkända laddare får användas med de värden som anges på batteriets typskylt.** Användningen av andra laddare kan innebära risk för personskador och saksador p.g.a. Exploderande batterier.

### Säkerhetskänvisningar för laddare

- **Håll laddaren borta från regn eller väta.** Inträngning av vatten i laddare ökar risken för elstötar.
- **Håll laddaren ren.** Vid nedsmutsning ökar risken för elstötar.
- **Före varje användning skall laddare, kabel och kontakt kontrolleras.** Använd inte laddaren om skador har konstaterats.

## SE

- **Öppna inte laddaren själv, och låt reparera den endast genom kvalificerad specialpersonal och endast med originalreservdelar.** Skadade laddare, kablar och kontakter ökar risken för elstöt.
- **Använd inte laddaren på lättantändligt underlag (t.ex. papper, textilier etc.) eller i antändlig miljö.** Risk för brand p.g.a. den värme som uppstår i laddaren.
- **Håll barnen under uppsikt och se till att de inte leker med laddaren. Barn och personer med mentala eller fysiska begränsningar får använda laddaren endast under uppsikt eller om de har instruerats i användandet.** Noggranna instruktioner minskar risken för felhantering och personskador.

### Service

- **Låt endast kvalificerad expertpersonal reparera elverktyget och endast med originalreservdelar.** På det sättet säkerställs det att elverktygets säkerhet upprätthålls.

### Säkerhetsanvisningar för häcksaxar

- **Skär endast i trä. Använd inte häcksaxen till annat än vad den är avsedd för.** Om häcksaxen används till andra arbetsuppgifter kan farliga situationer uppstå.
- Häcksaxen får inte användas till klippning av gräsmattor/-kanter eller för sönderdelning av material (kompostering).
- **Om ovanligt kraftiga vibrationer uppträder eller om ljudnivån ökar, skall maskinen omedelbart stängas av och kontakten dras ur.** Ev. är skärverktyget skadat av ett främmande föremål och en säker drift är inte längre garanterad.
- **Håll själv aldrig fast det material som skall kapas. Avlägsna fastnat material endast när apparaten är avstängd.** Ett ögonblicks oaktsamhet i användandet av häcksaxen kan leda till svåra personskador.
- **Håll fast häcksaxen med båda händerna, och låt tummarna och fingrarna omsluta häcksaxens handtag.** Om lämpliga åtgärder vidtas kan användaren minimera de farliga momenten.
- **Håll elverktyget i de isolerade handtagen, eftersom skärkniven kann komma i kontakt med dolda nätkablar.** Kontakt mellan skärkniven och en strömförande ledning kan göra metalliska apparatdelar strömförande och leda till elektriska stötar.
- **Släpp aldrig häcksaxen. Undvik en onormal kroppshållning och kapa inte över axelhöjd.** Därigenom undviker man oavsiktlig kontakt med skärverktyget och får en bättre kontroll över häcksaxen i oväntade situationer.
- **Bär häcksaxen i det främre handtaget i franslaget tillstånd med skärverktyget bortvänt från kroppen. Vid transport eller förvaring av häcksaxen skall skyddet alltid dras på.** En försiktig hantering av häcksaxen minskar risken för oavsiktlig kontakt med det arbetande skärverktyget.

- **Se alltid till att stå stadigt och använd häcksaxen endast när du befinner dig på ett fast, säkert och jämnt underlag.** Ett halkigt underlag eller instabila ytor som på en steg kan göra att man tappar balansen eller förlorar kontrollen över häcksaxen.
- **Vid grenverk som står under spänning måste man räkna med att det fjädrar tillbaka.** När spänningen i träfibrerna släpper kan den spända grenen träffa användaren och/eller bringa häcksaxen ur kontroll.
- **Som ett skydd mot elektriska stötar skall man aldrig använda apparaten närmare än 15 m till luftledningar.** Många gånger är elledningar kraftigt övervuxna och inte direkt synliga.
- **Arbeta inte med häcksaxen i träd.** Om häcksaxen används till träd uppstår risk för personskador.
- **Gör dig bekant med arbetsomgivningen.** På grund av häcksaxens ljudutveckling kan andra hinder och faror missas.
- **Använd aldrig en ombyggd eller ofullständig häcksax.** Det är endast så som det säkerställs att alla handtag och säkerhetsanordningar är monterade på apparaten.
- Rengör aldrig skärverktyget medan det är i drift.
- Använd inte häcksaxen med defekt eller hårt nedsliten skäranordning.
- Använd inte smycken som kan fångas upp av skärverktyget.

### Ytterligare säkerhetsanvisningar

- Denna apparat får inte användas av personer (inkl. barn) med begränsad fysisk, sensorisk eller mental förmåga eller bristande erfarenhet och/eller bristande kunskap, såvida de inte står under uppsikt genom en person som ansvarar för deras säkerhet eller av denna person får instruktioner om hur apparaten skall användas.
- Håll uppsikt över barnen så att de inte kommer åt att leka med apparaten.
- Bruksanvisningen måste alltid finnas till hands.
- **Använd inte tillbehör som inte har levererats och rekommenderats av tillverkaren speciellt för detta elverktyg.** Bara därför att det går att fästa tillbehöret på elverktyget garanterar det inte en säker användning.
- **Använd inte elverktyget om kabeln är skadad. Vidrör inte en skadad kabel och dra omedelbart ur kontakten.** Skadade kablar ökar risken för elektriska stötar.
- **Förhindra en okontrollerad återstart.** Stäng av apparaten om strömförsörjningen bryts, t.ex. vid strömavbrott eller om kontakten dras ur.
- **Håll i elverktyget under arbetet med båda händerna och se till att stå stadigt.** Elverktyget hålls på ett säkrare sätt med båda händerna.
- **Håll handtagen torra och fria från fett.** Halkiga handtag kan leda till olycksfall.
- **Följ alltid gällande nationella och internationella säkerhets-, hälso- och arbetsföreskrifter.** Innan arbetet börjar måste du ta reda på vilka föreskrifter som gäller där apparaten används.

- **Låt inga verktyg, föremål eller kablar ligga i apparatens arbetsområde.** Vid snubbling kan du skada dig på elverket.
- Kontrollera att alla skyddsanordningar och handtag är monterade när apparaten används.
- Försök aldrig sätta igång en ofullständig monterad apparat eller en apparat med otilåtna modifieringar.
- Vänta tills att elverket har stannat innan du lägger det ifrån dig.
- Tänk på att det kan finnas rörliga delar även bakom ventilations- och avluftningsöppningar.
- Symboler som befinner sig på produkten får inte avlägsnas eller täckas över. Oläslig information på produkten ska omgående bytas ut.



Läs och beakta bruksanvisningen före användning.



Skydda produkten mot väta. Förvaras torrt.



Ladda batteriet endast inomhus.



Batteriet får inte kastas i hushållssoporna!



Släng inte batteriet i vattendrag!



Elda inte batteriet!



Utsätt inte batteriet för solstrålning eller alltför höga temperaturer!

### Fara på grund av vibration



**SE UPP! Skaderisk på grund av vibration!** Vibrationer kan orsaka skador på blodkärl eller nerver, framför allt på personer med cirkulationsproblem.

Om du upplever följande symptom ska du omedelbart avbryta arbetet och uppsöka läkare: domning av kroppsdelar, känsel förlust, klåda, stickande känsla, smärta, förändringar av hudfärg.

Det vibrationsvärde som anges i de tekniska specifikationerna gäller för enhetens huvudsakliga användningsområden. Den faktiska vibrationen under användning kan avvika från detta värde på grund av följande faktorer:

- Användning för ej avsedda ändamål;
- Olämpliga verktyg;
- Olämpligt material;
- Bristfälligt underhåll.

Det kan minska riskerna genom att beakta följande anvisningar:

- Genomför underhåll på enheten i enlighet med instruktionerna i den här bruksanvisningen.
- Undvik att utföra arbeten i låga temperaturer.

- Håll kroppen och framför allt händerna varma vid kalla temperaturer.
- Ta paus med jämna mellanrum och rör händerna för att främja blodcirkulationen.

### Personlig skyddsutrustning



Använd skyddsglasögon



Använd hörselskydd



Använd skyddsskor



Använd skyddshandskar



Ha tätt sittande klädesplagg

### Produkten i översikt



**Märk:** Det faktiska utseendet hos produkten kan avvika från illustrationerna.

#### ► Sid. 3, punkt 1

1. Skärsystem
2. Handskydd
3. Främre handtag
4. Inkopplingspär
5. Låsknapp för handtagsinställning
6. Bakre handtag
7. Strömbrytare
8. Batteri (ingår ej i leveransen)

#### ► Sid. 3, punkt 2

9. Indikator för återstående kapacitet
10. Knapp för laddstatus
11. Förreglingsknapp
12. Kontrollampor
13. Batteriladdningsstation (ingår ej i leveransen)

### Ingår i leveransen

- Bruksanvisning
- Batteridrivna häcksax
- Batteridrivna häcksax
- Knivskydd

### Handhavande



### Laddning av batteriet



**Märk:** Uppladdningsbart batteri och laddare ingår inte i leveransomfattningen och kan köpas hos din återförsäljare som tillbehör (► *Tillbehör – sid. 99*).



**SE UPP! Risk för personskador!** Följ säkerhetshänvisningarna för hantering av batteridrivna produkter.

**SE****OBS! Risk för produktskador!**  
Djupurladda inte batteriet.**OBS! Risk för produktskador!** Efter automatisk fränslagning av produkten får man inte trycka på strömbrytaren igen.**Märk:** Li-jon-batteriet kan laddas upp när som helst utan att dess livslängd förkortas. Batteriet skadas inte om man avbryter laddningen.**Märk:** När batteriet är fullständigt laddat växlar laddningsstationen om till underhållsladdning. Batteriet kan sitta kvar i laddningsstationen hela tiden.Före den första driftsättningen måste batteriet laddas upp (laddningstid: ► *Tekniska data* – sid. 99).

- Tryck på förreglingsknappen (11) och dra ut batteriet ur produkten.
- Sätt i batteriet i laddningsstationen.
- Sätt in laddningsstationens nätkontakt i uttaget.

Laddstatus visas med kontrolllamporna (12).

- Sätt i batteriet i produkten och se till att det hakar fast.

**Kontrollera batteriets återstående kapacitet**

- Tryck på knappen (10).

Batteriets återstående kapacitet indikeras med kontrolllamporna (9).

**Kontrollera före start!****FARA! Se upp, risk för personskador!**  
Produkten får tas i drift endast om inga fel har konstaterats. Om någon del är defekt måste den bytas ut före nästa användning.

Kontrollera säkerhetsanordningarna och att produkten är i säkert skick:

- Kontrollera att alla delar sitter fast.
- Kontrollera om det finns synliga defekter: brutna delar, sprickor osv.

**Klippning av häckar****OBS! Risk för produktskador!** Varsärskilt försiktig i närheten av staket!  
Om klippmaterial, stakettråd eller liknande hamnar i skärsystemet skall produkten omedelbart slås ifrån.

- Dra av knivskyddet.

► *Sid. 4, punkt 5*

- Tryck på låsknappen (5) och håll den intryckt.
- Vrid det bakre handtaget till önskat läge och låt det haka fast.

► *Sid. 3, punkt 1*

- Inkoppling: Tryck samtidigt på inkopplingsspärren (4) och strömbrytaren (7). Stick inte in spetsen i häcken.
- Frånkoppling: Släpp strömbrytaren (7).
- Efter avstängning måste man vänta tills att kniven stannar.
- Sätt på knivskyddet.

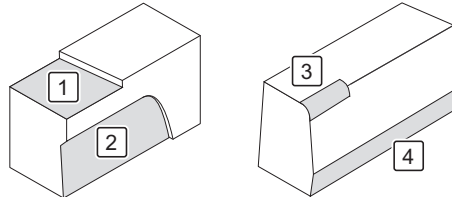
**Information om klippning av häckar****OBS! Risk för miljöskador!** Arbete med häcksaxar får inte utföras under normala vilotider.  
Innan man klipper en häck måste man kontrollera att inga fåglar har byggt bo däri.

1. Klipp häcken till önskad höjd.
2. Förygra häcken underifrån och uppåt i trapetsform.
3. Runda av häckens överkanter.
4. Beskär häckens markdel något.

**Rengöring och underhåll****FARA! Risk för personskador!** Före varje underhåll och/eller rengöring:

- Ta ut batteriet.
- Låt produkten svalna.

**Rengöringsöversikt****Vid behov**

Vad?	Hur?
Rengöra produkten	► <i>Rengöring av produkten</i> – sid. 98
Olja in skärsystemet	Rengör skärsystemet med pensel. Spraya sedan in skärsystemet från alla sidor med olja.

**Rengöring av produkten**

- Avlägsna grov smuts.
- Torka av produkten med en lätt fuktad trasa.

**Förvaring, transport****Förvaring****FARA! Risk för personskador!** Säkerställ att obehöriga personer inte har åtkomst till produkten!

- Sätt på skyddshöljet på sågskenan.
- Förvara produkten på en torr och välventilerad plats.

**Transport**

- Sätt på skyddshöljet på sågskenan.
- Säkra produkten så att den inte glider.
- Använd om möjligt originalemballaget vid transport.

## Störningar och hjälp

### Om något inte fungerar...



**FARA! Risk för personskador!** Felaktiga reparationer kan leda till att produkten inte längre arbetar säkert. Du utsätter dig själv och din omgivning för fara.

Ofta är det små fel som leder till en störning. I regel kan man åtgärda dessa på egen hand. Se först efter i tabellen nedan innan du kontaktar försäljaren. Det sparar jobb och ev. kostnader.

Fel/störning	Orsak	Åtgärd
Produkten fungerar inte.	Har batteriet inte hakat fast?	Haka fast batteriet.
	Batteriet urladdat?	► <i>Laddning av batteriet – sid. 97.</i>
	Batteriet defekt?	Kontakta återförsäljaren.
	Defekt produkt?	

Om du själv inte kan åtgärda felet ska du kontakta återförsäljaren direkt. Tänk på att garantin upphör att gälla vid felaktiga reparationer och att extrakostnader ev. kan uppstå för din del.

## Bortskaffande

### Bortskaffa produkten

Symbolen med en överstruken soptunna betyder: Batterier och ackumulatörer, el- och elektronikapparater får inte kastas i hushållssoporna. De kan innehålla miljö- och hälsofarliga ämnen.



Konsumenterna är skyldiga att bortskaffa uttjänta elapparater, uttjänta batterier och ackumulatörer till återvinningscentral för säkerställande av korrekt hantering. Information om återlämnandet erhålls av säljaren. Återtagandet är kostnadsfritt.

Batterier och ackumulatörer som inte är fast monterade i uttjänta elapparater måste tas ur och bortskaffas korrekt före skrotning. Litiumbatterier och batteripaket av alla system måste återlämnas endast i urladdat skick. Batterierna måste alltid säkras mot kortslutning genom övertejpning av polerna.

Alla slutanvändare är skyldiga att själva se till att radera personuppgifter från uttjänta, skrotmässiga apparater.

### Bortskaffa förpackningen

Förpackningen består av kartongpapper och plastdetaljer med motsvarande märkning, vilka alla kan återvinnas.

- Lämna de olika materialen på respektive plats i återvinningsstationen.



\*) De angivna värdena är emissionsvärden och behöver därmed inte vara säkra arbetsplatsvärden. Även om en relation finns mellan emissions- och immissionsnivåer kan de ändå inte vara ett pålitligt underlag för beslutet om ytterligare åtgärder behövs eller inte. Faktorer som påverkar den vid den aktuella arbetsplatsen förekommande immissionsnivån omfattar arbetsrummets utformning, andra ljudkällor, t.ex. antalet maskiner, och andra arbetsprocesser i omgivningen. De tillåtna arbetsplatsvärdena kan variera mellan olika länder. Denna information bör dock hjälpa användaren att göra en bättre bedömning av faror och risker. Bestämning av bullerutsläppsvärden enligt EN 60745-1.

\*\*) Det angivna vibrationsemissionsvärdet har uppmätts i enlighet med ett standardiserat provningsförfarande och kan användas för att jämföra ett verktyg med ett annat; det angivna vibrationsemissionsvärdet kan även användas för en inledande uppskattning av exponeringen. Vid den faktiska användningen av verktyget kan vibrationsemissionsvärdet avvika från det angivna värdet, beroende på hur verktyget används; försök att hålla vibrationsbelastningen så låg som möjligt. Ett sätt att minska vibrationsbelastningen är att t.ex. begränsa arbetstiden. I detta sammanhang ska hänsyn tas till alla delar av driftscykeln (t.ex. tider då verktyget är fräslaget eller då det visserligen är påslaget, men arbetar utan belastning). Bestämning av vibrationsemissionsvärden enligt EN 60745-1 & EN 60745-2-15.

## Tillbehör

Tillbehör kan köpas hos återförsäljaren.

### Artikelnummer Tillbehör

196051	Batteri 2 Ah
196052	Batteri 4 Ah
196054	Batteriladdningsstation
196055	Batteriladdningsstation
196053	Batteriset med laddare

## Tekniska data

Artikelnummer	196056
<b>Batteridriven häcksax</b>	
Skyddsklass	III
Snittlängd	610 mm
Slagantal	2400 min <sup>-1</sup>
Ljudtrycksnivå (L <sub>PA</sub> )*	82,3 dB(A) (K = 3 dB(A))
Ljudeffektnivå (L <sub>WA</sub> )*	91,2 dB(A) (K = 3 dB(A))
Vibration**	< 2,5 m/s <sup>2</sup> (K = 1,5 m/s <sup>2</sup> )

## FI

### Sisällys

Ennen aloittamista.....	100
Turvallisuuttasi varten .....	100
Laitteen yleiskatsaus .....	103
Käyttö .....	103
Puhdistus ja huolto .....	104
Säilytys, kuljetus .....	104
Häiriöt ja apu .....	105
Hävittäminen .....	105
Tekniset tiedot .....	105
Tuotevastuu .....	119

### Ennen aloittamista...

#### Määräystenmukainen käyttö

Laitte on tarkoitettu ainoastaan pensasaitojen, pensaiden ja pensaikkujen leikkaamiseen ulkona.

Laitetta saa käyttää vain yksityisillä tonteilla.

Laitetta ei ole tarkoitettu ammattikäyttöön. Yleiset hyväksytyt tapaturmanestomääräykset ja oheiset turvallisuusohjeet on huomioitava.

Suorita ainoastaan töitä, jotka on kuvattu tässä käyttöohjeessa. Kaikki muu käyttö on kiellettyä väärinkäyttöä. Valmistaja ei vastaa väärinkäytöstä aiheutuvista vaurioista.

#### Mitä tarkoittavat käytetyt merkit?

Vaarat ja yleiset huomautukset on merkitty näkyvästi käyttöohjeeseen. Käytössä ovat seuraavat tunnusmerkit:



**VAARA! Väliön hengen- tai loukkaantumisvaara!** Väliön vaaratilanne, joka johtaa kuolemaan tai vakavaan loukkaantumiseen.



**VAROITUS! Todennäköinen hengen- tai loukkaantumisvaara!** Yleinen vaaratilanne, joka voi johtaa kuolemaan tai vakavaan loukkaantumiseen.



**VARO! Mahdollinen loukkaantumisvaara!** Vaaratilanne, joka voi johtaa loukkaantumiseen.



**HUOMAUTUS! Laittevaurioiden vaara!** Tilanne, joka voi johtaa esinevahinkoihin.



**Vihje:** Tiedot, jotka annetaan toimenpiteiden parempaa ymmärtämistä varten.

Nämä merkit ilmoittavat vaadittavien henkilökohtaisten suojavarusteiden tarpeen:



### Turvallisuuttasi varten

#### Yleiset turvallisuusohjeet

- Turvallista käyttöä varten tämän laitteen käyttäjän täytyy lukea ja ymmärtää tämän käyttöohjeen sisältämät ohjeet.

- Mikäli myyt tai luovutat laitteet jollekin toiselle henkilölle, on käyttöohje luovutettava laitteen mukana.

#### Sähkötyökalujen yleiset turvallisuusohjeet



#### **VAROITUS! Lue kaikki turvallisuusohjeet ja ohjeistukset.**

Turvallisuusohjeiden ja ohjeistusten laiminlyönti voi aiheuttaa sähköiskun, tulipalon ja/tai vakavia tapaturmia.

- **Pidä turvallisuusohjeet ja ohjeistukset tallessa myöhempiä tarvetta varten.** Turvallisuusohjeissa käytetty käsite sähkötyökalu tarkoittaa verkkovirralla toimivia sähkötyökaluja (virtajohton kanssa) tai akkukäyttöisiä sähkötyökaluja (ilman virtajohtoa).

#### Turvallisuus työpaikalla

- **Pidä työalue puhtaana ja hyvin valaistuna.** Epäjärjestys ja huonosti valaistut työalueet voivat aiheuttaa onnettomuuksia.
- **Älä työskentele sähkötyökalulla räjähdysvaarallisella alueella, missä on syttyviä nesteitä, kaasuja ja pölyjä.** Sähkötyökalut aiheuttavat kipinöitä, jotka voivat sytyttää pölyn tai höyryt.
- **Pidä lapset ja muut henkilöt pois sähkötyökalun läheltä sen käytön aikana.** Voit menettää laitteen hallinnan häiriötekijöiden yhteydessä.

#### Sähköturvallisuus

- **Sähkötyökalun pistokkeen on sovittava pistorasiaan. Pistoketta ei saa muuttaa millään tavoin. Älä käytä adapteripistoketta yhdessä maadoitettujen sähkötyökalujen kanssa.** Muuttamattomat pistokkeet ja sopivat pistorasiat pienentävät sähköiskun riskiä.
- **Vältä kosketusta maadoitettuihin pintoihin, kuten putkiin, lämmittimiin, helioihin ja jääkaappeihin.** Kehon toimiessa maana sähköiskun riski on suurempi.
- **Pidä sähkötyökalut pois sateesta tai kosteudesta.** Veden päästessä sähkötyökaluun sähköiskun riski on suurempi.
- **Älä käytä johtoa sähkötyökalun kantamiseen, ripustamiseen tai pistokkeen vetämiseen pistorasiasta. Pidä johto pois kuumuudesta, öljystä, terävistä reunoista tai laitteen liikkuvista osista.** Vialliset tai solmuuntuneet johdot suurentavat sähköiskun riskiä.
- **Mikäli käytät sähkötyökalua ulkona, käytä vain jatkojohtoa, joka on tarkoitettu ulkokäyttöön.** Ulkokäyttöön sopivan jatkojohton käyttö pienentää sähköiskun riskiä.
- **Jos sähkölaitteen käyttöä kosteassa ympäristössä ei voida välttää, käytä vikavirtakatkaisijaa.** Vikavirtakatkaisijan käyttö pienentää sähköiskun vaaraa.

## Henkilöturvallisuus

- **Ole huolellinen, tarkkaile, mitä teet, ja toimi järkevasti sähkötyökalulla työskennellessäsi. Älä käytä sähkötyökalua, kun olet väsynyt tai olet huumeiden, alkoholin tai lääkkeiden vaikutuksen alaisena.** Pienikin huolimattomuus sähkötyökalun käytössä voi aiheuttaa vakavia tapaturmia.
- **Käytä henkilönsuojaimia ja aina suojalaseja.** Henkilönsuojaimien, kuten pölynaamarin, liukumattomien turvajalkineiden, kypärän tai kuulonsuojaimien käyttö, sähkötyökalun tyypistä ja käytöstä riippuen, pienentää tapaturmariskiä.
- **Vältä tahatonta käyttöönottoa. Varmista, että sähkötyökalu on sammutettu, ennen kuin liität sen verkkovirtaan ja/tai akkuun, otat käsiisi tai kannat sitä.** Jos sormesi on sähkötyökalua kantaessasi katkaisijassa tai liität päällekytketyn laitteen sähkövirtaan, onnettomuudet ovat mahdollisia.
- **Poista käyttötyökalut tai ruuviavaimet ennen kuin käynnistät sähkötyökalun.** Laitteen pyöriessä osassa oleva työkalu tai avain voi aiheuttaa tapaturmia.
- **Vältä epänormaalia asentoa. Huolehdi, että seisot tukevasti ja säilytät tasapainon.** Näin voit kontrolloida sähkötyökalua paremmin odottamattomissa tilanteissa.
- **Käytä sopivia vaatteita. Älä käytä löysiä vaatteita tai koruja. Pidä hiukset, vaatteet ja käsineet pois liikkuvista osista.** Löysät vaatteet, korut tai pitkät hiukset voivat jäädä kiinni liikkuviin osiin.
- **Jos pölynimu- ja keräyslaitteiden asennus on mahdollista, varmista, että ne on liitetty ja niitä käytetään oikein.** Pölynimurien käyttö voi pienentää pölyn aiheuttamia vaaroja.

## Sähkötyökalun käyttö ja käsittely

- **Älä ylikuormita laitetta. Käytä työhön siihen tarkoitettua sähkötyökalua.** Sopivalla työkalulla työskentelet paremmin ja turvallisemmin annetulla tehoalueella.
- **Älä käytä sähkötyökalua, jonka katkaisija on viallinen.** Työkalu, jota ei voida enää kytkeä päälle tai pois, on vaarallinen, ja se on korjattava.
- **Irrota pistoke pistorasiasta ja/tai ota akku pois, ennen kuin teet säätöjä laitteessa, vaihdat lisävarusteita tai asetat laitteen pois.** Tämä varotoimenpide estää sähkötyökalun tahattoman käynnistymisen.
- **Älä säilytä käyttämättömiä sähkötyökaluja lasten ulottuvilla. Älä anna laitetta kenellekään, jos henkilö ei ole tutustunut laitteen käyttöön tai ei ole lukenut käyttöohjetta.** Sähkötyökalut ovat vaarallisia, kun niitä käyttävät kokemattomat henkilöt.
- **Hoida sähkötyökaluja huolellisesti. Tarkista, toimivatko liikkuvat osat moitteettomasti vai ovatko ne jumissa, onko osia murtunut tai vahingoittunut niin, että ne vaikuttavat sähkötyökalun toimintaan. Korjauta vialliset osat ennen laitteen käyttöä.** Huonosti huolletut sähkötyökalut ovat monien onnettomuuksien syyinä.

- **Pidä leikkuutyökalut terävinä ja puhtaina.** Huolellisesti hoidetut leikkuutyökalut, joissa on terävät leikkuureunat, eivät jää helposti jumiin ja niitä on helpompi ohjata.
- **Käytä sähkötyökalua, varusteita, käyttötyökaluja jne. näiden ohjeiden mukaisesti. Ota huomioon työolosuhteet ja suoritettava työ.** Sähkötyökalujen käyttö muuhun kuin määräystenmukaiseen käyttöön voi aiheuttaa vaarallisia tilanteita.

## Akkutyökalun käyttö ja käsittely

- **Lataa akut vain valmistajan suosittelemilla latureilla.** Tietyn tyyppisille akuille sopivan laturin yhteydessä on tulipalon vaara, jos sitä käytetään muiden akkujen kanssa.
- **Käytä sähkötyökaluissa vain niille tarkoitettuja akkuja.** Muiden akkujen käyttö voi aiheuttaa tapaturmia ja tulipaloja.
- **Pidä akut, jotka eivät ole käytössä, pois klemmarien, kolikoiden, avaimien, nauhojen, ruuviin tai muiden pienten metalliesineiden läheltä, sillä ne voivat aiheuttaa koskettimien silloituksen.** Oikosulku akun koskettimien välillä voi aiheuttaa palovammoja tai tulipalon.
- **Väärinkäytössä akusta voi vuotaa nestettä. Vältä kosketusta siihen. Sattumanvaraisessa kontaktissa huuhtelee vedellä. Hakeudu lääkärihoitoon, mikäli nestettä pääsee silmiin.** Ulosvaluva akkuneste voi johtaa ihon ärtymiseen ja palovammoihin.
- **Älä avaa akkua.** Epäasiallinen käsittely voi vahingoittaa akkua.
- **Älä altista akkua kuumuudelle, tulelle, vedelle eikä kosteudelle.** Se aiheuttaa räjähdysvaaran.
- **Viallisista akuista tai akkujen epäasiallisessa käytössä voi päästä höyryjä ulos. Huolehdi hyvästä ilmanvaihdosta ja käänny lääkäriin puoleen, jos sinulla esiintyy oireita.** Höyryt voivat ärsyttää hengitysteitä ja aiheuttaa sairauksia.
- **Älä koskaan yritä ladata ei-ladattavia akkuja.** Se aiheuttaa palo- ja räjähdysvaaran.
- **Akkua saa käyttää vain tämän sähkötyökalun kanssa.** Muut sähkölaitteet voivat ylikuormittaa akun ja vahingoittaa sen.
- **Käytä vain valmistajan hyväksymiä latureita, joilla on akun tyyppikilvessä mainitut arvot.** Muunlaisten latureiden käyttö voi aiheuttaa tapaturmia ja esinevahinkoja räjähtävien akkujen vuoksi.

## Latureiden turvallisuusohjeet

- **Pidä laturi pois sateesta tai kosteudesta.** Veden päästessä laturiin sähköiskun riski on suurempi.
- **Pidä laturi puhtaana.** Lika voi aiheuttaa sähköiskun.
- **Tarkista laturi, johto ja pistoke ennen jokaista käyttöä.** Älä käytä laturia, jos olet havainnut vikoja.
- **Älä avaa laturia itse, anna pätevän ammattihenkilöstön korjata se alkuperaisillä varaosilla.** Vialliset laturit, johdot ja pistokkeet suurentavat sähköiskun riskiä.

## FI

- **Älä käytä laturia helposti syttyvällä alustalla** (esim. paperi, tekstiilit jne.) tai syttyvässä ympäristössä. Laturi lämpenee latauksen aikana, mikä aiheuttaa tulipalon vaaran.
- **Pidä lapsia silmällä ja varmista, että lapset eivät pysty leikkimään laturilla.** Henkilöt, joilla on henkisiä tai fyysisiä rajoituksia, saavat käyttää laturia vain valvonnassa tai opastuksen jälkeen. Huolellinen opastus pienentää väärinkäytön ja tapaturmien riskiä.

### Korjaus

- **Anna vain pätevän ammattihenkilöstön korjata sähkötyökalu käyttäen alkuperäisiä varaosia.** Näin varmistetaan, että sähkötyökalun turvallisuus säilyy.

### Pensasleikkurien turvallisuusohjeet

- **Leikkaa vain pensaita. Älä käytä pensasleikkuria töihin, joihin sitä ei ole tarkoitettu.** Pensasleikkurin käyttö epäasiallisissa töissä voi aiheuttaa vaaratilanteita.
- Pensasleikkuria ei saa käyttää nurmikon / nurmikon reunan leikkaamiseen tai pilkkomiseen kompostointia varten.
- **Jos esiintyy epätavallisen voimakkaita värinöitä tai äänenvoimakkuus suurenee käytössä, sammuta pensasleikkuri välittömästi ja vedä virtapistoke irti.** Vierasesine on mahdollisesti vahingoittanut leikkuutyökalua, ja se ei toimi enää turvallisesti.
- **Älä koskaan pidä itse kiinni leikattavasta materiaalista. Poista kiinni jäänyt leikkumateriaali vain, kun laite on sammutettu.** Pienikin huolimattomuus pensasleikkurin käytössä voi aiheuttaa vakavia tapaturmia.
- **Pidä pensasleikkurista kiinni molemmin käsin niin, että peukalo ja sormet ovat pensasleikkurin kahvojen ympärillä.** Käyttäjä voi minimoida vaaratilanteet sopivilla toimenpiteillä.
- **Pidä sähkötyökalusta kiinni sen eristetyistä kahvapinnoista, koska leikkuuterä voi koskettaa piilotettuja virtajohtoja.** Leikkuuterän koskettaminen jännitettä johtavaan johtoon voi synnyttää jännitettä laitteen metallisissa osissa ja aiheuttaa sähköiskun.
- **Älä koskaan päästä irti pensasleikkurista. Vältä epänormaalia asentoa äläkä leikkaa hartioiden yläpuolella.** Näin vältetään tahatonta kosketusta leikkuutyökalulla ja voidaan hallita pensasleikkuria paremmin odottamattomissa tilanteissa.
- **Kanna sammutettua pensasleikkuria etummaisesta kahvasta leikkuutyökalu sinusta pois päin. Asenna suojus aina pensasleikkuria kuljetettaessa tai säilytettäessä.** Pensasleikkurin huolellinen käsittely pienentää riskiä joutua kosketuksiin toimivaan leikkuutyökaluun.
- **Seiso aina tukevasti ja käytä pensasleikkuria ainoastaan tukevalla, turvallisella ja tasaisella alustalla.** Liukas alusta tai epävakaat seisoma-alustat, kuten tikkaat, voivat aiheuttaa tasapainon tai pensasleikkurin hallinnan menetyksen.

- **Muista, että jännityksen alainen oksa voi joustaa takaisin päin, kun sitä leikataan.** Kun puun kuiduissa oleva jännitys vapautuu, oksa voi osua käyttäjään ja/tai käyttäjä voi menettää pensasleikkurin hallinnan.
- **Sähköiskujen välttämiseksi laitetta ei tule käyttää lähempänä kuin 15 m voimalinjoista.** Sähkölinjat ovat usein kasvuston alla eivätkä suoraan näkyvissä.
- **Älä työskentele pensasleikkurilla puussa.** Pensasleikkurilla puussa työskenteleminen aiheuttaa tapaturmavaaran.
- **Tutustu työympäristöösi.** Pensasleikkurin äänet voivat peittää muut esteet ja vaarat.
- **Älä koskaan käytä muunneltuja tai epätäydellisiä pensasleikkureita.** Vain näin on varmistettu, että kaikki kahvat ja turvalaitteet ovat laitteessa.
- Älä koskaan puhdistu leikkuutyökalua käytön aikana.
- Älä käytä pensasleikkuria, jos sen leikkuulaite on viallinen tai erittäin kulunut.
- Älä käytä koruja, jotka voivat jäädä kiinni leikkuutyökaluun.

### Lisäturvallisuusohjeet

- Tätä laitetta ei tarkoitettu henkilöille (lapset mukaan luettuina), joiden fyysiset, aistimukselliset tai henkiset kyvyt ovat rajoitettuja tai joiden kokemukset ja/tai tiedot laitteen käytöstä puuttuvat, paitsi jos he ovat laitteen turvallisuudesta vastuullisen henkilön alaisina tai ovat saaneet opastusta laitteen käytöstä.
- Lapsia on pidettävä silmällä, jotta he eivät leiki laitteen kanssa.
- Käyttöohjeen täytyy olla aina käsillä.
- **Älä käytä tarvikkeita, joita valmistaja ei ole hyväksynyt eikä suositellut kyseessä olevalle sähkötyökalulle.** Tarvikkeiden kiinnittämismahdollisuus sähkötyökaluun ei takaa turvallista käyttöä.
- **Älä käytä työkalua, jos sen johto on viallinen. Älä kosketa vialliseen johtoon ja irrota virtapistoke välittömästi.** Vialliset johdot suurentavat sähköiskun riskiä.
- **Estä kontrolloimaton käynnistyminen.** Sammuta laite, kun virransaanti on keskeytynyt, esim. sähkökatkoksen aikana tai kun virtapistoke on irrotettu.
- **Pidä sähkötyökalusta tiukasti kiinni töiden aikana ja varmista, että seisot tukevasti.** Sähkötyökalua voidaan käsitellä turvallisemmin molemmin käsin.
- **Pidä kahvat kuivina ja rasvattomina.** Liukuvat kahvat voivat aiheuttaa onnettomuuksia.
- **Kansallisia ja kansainvälisiä turvallisuus-, terveys- ja työturvallisuussäädöksiä on aina noudatettava.** Hanki ennen töiden aloittamista tietoja laitteen käyttöpaikassa pätevistä määräyksistä.
- **Älä jätä työkaluja, esineitä tai johtoja esille laitteen työalueelle.** Sähkötyökalu voi aiheuttaa tapaturmia henkilön kompastuessa.
- Varmista, että kaikki suojalaitteet ja kahvat on asennettu, kun laitetta käytetään.

- Älä koskaan yritä ottaa käyttöön laitetta, jota ei ole koottu täydellisesti tai johon on tehty omavaltaisia muutoksia.
- Odota, että sähkölaite on pysähtynyt, ennen kuin asetat sen pois.
- Ota huomioon, että ilman tulo- ja poistoaukkojen takana voi olla myös liikkuvia osia.
- Laitteeseen kiinnitettyjä symboleja ei saa poistaa eikä peittää. Huonosti luettavat ohjeet laitteessa on vaihdettava välittömästi.



Lue käyttöohje ennen käyttöönottoa ja noudata sen ohjeita.



Suojaa laite kosteudelta. Säilytä kuivassa.



Lataa akku vain sisätiloissa.



Akkua ei saa hävittää kotitalousjätteen mukana!



Akkua ei saa hävittää vesistöihin!



Akkua ei saa polttaa!



Älä altista akkua auringonvalolle tai korkeille lämpötiloille!

### Vaara tärinästä



**VARO! Tärinän aiheuttama loukkaantumisvaara!** Tärinä voi aiheuttaa verisuoni- tai hermovaurioita, varsinkin henkilöille, jotka kärsivät verenkiertohäiriöistä.

Keskeytä työskentely välittömästi ja käänny lääkärin puoleen seuraavien oireiden esiintyessä: raajojen puutuminen, tunnon häviäminen, kutina, pistokset, kipu, ihon värin muuttuminen.

Teknisissä tiedoissa ilmoitettu tärinäarvo edustaa laitteen pääasiallista käyttöä. Todellinen tärinä käytön aikana voi poiketa tästä seuraavien tekijöiden vuoksi:

- määrästenvastainen käyttö
- sopimattomat käyttötyökalut
- sopimaton materiaali
- riittämätön huolto.

Voit pienentää vaaroja huomattavasti, kun noudatat seuraavia ohjeita:

- Huolla laite käyttöohjeen ohjeiden mukaan.
- Vältä työskentelyä alhaisissa lämpötiloissa.
- Pidä kehosi ja varsinkin kätesi lämpiminä kylmällä ilmalla.
- Pidä säännöllisesti taukoja ja liikuta käsiäsi verenkierron parantamiseksi.

### Henkilökohtainen suojavarustus



Käytä suojalaseja



Käytä kuulonsuojaimia



Käytä turvajalkineita



Käytä turvakäsineitä



Käytä tyköistuvia työvaatteita

### Laitteen yleiskatsaus



**Vihje:** Sinun laitteesi ulkonäkö voi poiketa kuvista.

► Siv. 3, kohta 1

1. Leikkuuterä
2. Käsiensuojain
3. Etummainen kahva
4. Käynnistyksen esto
5. Kahvasäädön lukitusnappi
6. Takimmainen kahva
7. Virtakytkin
8. Akku (ei sisälly toimitukseen)
- Siv. 3, kohta 2
9. Jäännöskapasiteetin näyttö
10. Painike kapasiteettinäytölle
11. Lukituspainike
12. Merkkivalot
13. Akun latausasema (ei sisälly toimitukseen)

### Toimituksen sisältö

- Käyttöohje
- Akkukäyttöinen pensasleikkuri
- Akkukäyttöinen pensasleikkuri
- Terän suojus

### Käyttö



### Akun lataaminen



**Vihje:** Akku ja laturi eivät kuulu toimituksen sisältöön. Voit hankkia ne tuotetta myyvästä liikkeestä lisävarusteina (► *Tarvikkeet – siv. 105*).



**VARO! Loukkaantumisvaara!** Noudata akkukäyttöisten laitteiden käsittelyssä annettuja turvallisuusohjeita.



**HUOMAUTUS! Laitteiden vahingoittumisvaara!** Akkua ei saa syväpurkaa.



**HUOMAUTUS! Laitteiden vahingoittumisvaara!** Älä paina enää virtakytkintä, kun laite on sammunut automaattisesti

## FI



**Vihje:** Li-ioniakut voidaan ladata milloin tahansa, ilman että se vaikuttaa niiden käyttöaikaan. Latauksen keskeyttäminen ei vahingoita akkua.



**Vihje:** Kun akku on ladattu täyteen, latausasema kytkeytyy automaattisesti ylläpitovaraukseen. Akku voi pysyä jatkuvasti latausasemassa.

Akku on ladattava ennen ensimmäistä käyttöönottoa (latausaika: ► *Tekniset tiedot – siv. 105*).

- Paina lukituspainiketta (11) ja vedä akku laitteesta.
  - Aseta akku latausasemaan.
  - Kytke latausaseman virtapistoke pistorasiaan.
- Merkkivalot (12) osoittavat lataustilan.

- Aseta akku laitteeseen ja anna sen napsahtaa paikoilleen.

#### Akun jäännöskapasiteetin tarkastaminen

- Paina painiketta (10).

Merkkivalot (9) osoittavat akun jäännöskapasiteetin.

#### Tarkista ennen käynnistystä!



**VAARA! Varo, loukkaantumisvaara!** Laitteen saa ottaa käyttöön vain, kun vikoja ei ole löytynyt. Jos jokin osa on viallinen, se on vaihdettava ehdottomasti ennen seuraavaa käyttöä.

Tarkista turvalaitteet ja laitteen turvallinen kunto:

- Tarkista, että kaikki osat ovat tiukassa.
- Tarkista, onko silminnähtäviä vikoja: murtuneita osia, halkeamia jne.

#### Pensasaitojen leikkaaminen



**HUOMAUTUS! Laitteiden vahingoittumisvaara!** Työskentele varovasti aitojen lähellä!

Sammuta laite heti, jos leikkuuterään tarttuu leikattua materiaalia, aidan rautalankaa tms.

- Vedä terän suojuksen irti.
- *Siv. 4, kohta 5*
- Paina lukitusnuppia (5) ja pidä painettuna.
- Käännä taempi kahva haluttuun asentoon ja katso, että se lukkiutuu paikalleen.
- *Siv. 3, kohta 1*
- Käynnistys: paina käynnistykseen estoa (4) ja virtakytkintä (7) samanaikaisesti. Älä työnnä kärkeä pensasaitaan.
- Sammutus: päästä irti virtakytkimestä (7).
- Odota sammuttamisen jälkeen, että terä pysähtyy.
- Aseta terän suojuksen paikoilleen.

#### Huomautuksia pensasaitojen leikkaamisesta



**HUOMAUTUS! Ympäristövahinkojen vaara!** Pensasleikkureilla ei saa työskennellä normaalien lepoaikojen aikana.

Ennen pensasaidan leikkaamista on tarkistettava, että pensasaidassa ei ole linnunpesiä.

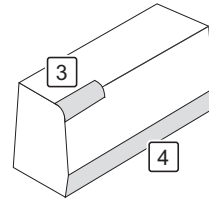
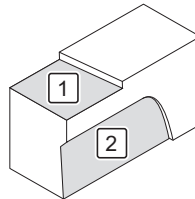

1. Leikkaa pensasaita haluamaasi korkeuteen.
2. Ohenna pensasaitaa alhaalta ylös puolisuuunnikkaan muotoisesti.
3. Pyöristä pensasaidan yläreunat.
4. Leikkaa hieman pensasaidan maa-alueetta.

#### Puhdistus ja huolto



**VAARA! Loukkaantumisvaara!** Aina ennen huoltoa ja/tai puhdistusta:

- Poista akku.
- Anna laitteen jäähtyä.

#### Puhdistuksen yleiskatsaus

##### Tarvittaessa

Mitä?	Miten?
Laitteen puhdistus	► <i>Laitteen puhdistus – siv. 104</i>
Öljyä leikkuuterä	Puhdista leikkuuterä siveltimellä. Ruiskuta leikkuuterän joka sivuun öljyä.

#### Laitteen puhdistus

- Poista karkea lika.
- Pyyhi tuote nihkeällä liinalla.

#### Säilytys, kuljetus

##### Säilytys



**VAARA! Loukkaantumisvaara!** Varmista, että asiattomat henkilöt eivät pääse käsiksi laitteeseen!

- Laita suojuksen sahauskiskon päälle.
- Varastoi laite kuivaan, hyvin ilmastoituun tilaan.

##### Kuljetus

- Laita suojuksen terien päälle.
- Varmista, että laite ei pääse liikkumaan.
- Käytä lähetyksessä mahdollisuuksien mukaan alkuperäistä pakkausta.

## Häiriöt ja apu

### Jos jokin ei toimi...



**VAARA! Loukkaantumisvaara!**  
Epäasialliset korjaukset voivat aiheuttaa sen, että laite ei toimi enää turvallisesti. Vaarannat näin ympäristösi turvallisuutta.

Häiriön aiheuttavat usein vain pienet virheet. Pystyt usein korjaamaan ne itse. Katso ensin seuraavasta taulukosta, ennen kuin käännyt jälleenmyyjän puoleen. Näin säästät turhaa vaivaa ja mahdollisesti myös kustannuksia.

Vika/häiriö	Syy	Korjaus
Laite ei toimi.	Akku ei kiinnittynyt?	Kiinnitä akku.
	Onko akku tyhjä?	► <i>Akun lataaminen – siv. 103.</i>
	Onko akussa vika?	Ota yhteyttä jälleenmyyjään.
	Onko laitteessa vika?	

Jos et pysty korjaamaan vikaa itse, ota yhteyttä jälleenmyyjään. Ota huomioon, että asiattomat korjaukset mitätöivät myös takuun ja sinulle aiheutuu lisäkustannuksia.

## Hävittäminen

### Laitteen hävittäminen

Yliiviivatun roskasäiliön symboli tarkoittaa: Paristoja, akkuja, sähkö- ja elektroniikkalaitteita ei saa laittaa kotitalousjätteen joukkoon. Ne voivat sisältää ympäristölle ja terveydelle haitallisia aineita. Kuluttajat ovat velvollisia toimittamaan käytetyt sähkölaitteet, laitteiden paristot ja akut sekajätteestä erillään viralliseen keräyspaikkaan, jotta niiden asianmukainen käsittely on varmistettu. Keräyspaikkaan tuomista koskevaa tietoa saat omalta myyjältäsi. Palautus on maksutonta.



Paristot ja akut, joita ei ole asennettu kiinteästi sähkölaitteisiin, on poistettava laitteesta ennen hävittämistä ja tuotava erikseen keräyspaikkaan. Kaikkien järjestelmien litiumakut ja akkupaketit saa toimittaa keräyspaikkaan vain purkautuneessa tilassa. Paristojen navat ovat peitettävä liimanauhalla, jotta oikosulkua ei pääse tapahtumaan.

Jokainen loppukäyttäjä vastaa itse hävitettävässä laitteessa olevien henkilökohtaisten tietojen poistamisesta.

### Pakkauksen hävittäminen

Pakkaus koostuu pahvilaatikosta ja vastaavasti merkityistä muoviosista, mitkä voidaan antaa kierrätettäviksi.

– Vie nämä materiaalit kierrätettäviksi.



## Tekniset tiedot

Tuotenumero	196056
<b>Akkukäyttöinen pensasleikkuri</b>	
Suojaluokka	III
Leikkuupituus	610 mm
Iskuluku	2400 min <sup>-1</sup>
Äänenpainetaso (L <sub>PA</sub> )*	82,3 dB(A) (K = 3 dB(A))
Äänitehotaso (L <sub>WA</sub> )*	91,2 dB(A) (K = 3 dB(A))
Tärinät**	< 2,5 m/s <sup>2</sup> (K = 1,5 m/s <sup>2</sup> )

\* ) Ilmoitetut arvot ovat päästöarvoja eikä niiden sen vuoksi tarvitse vastata turvallisen työpaikan arvoja. Vaikka päästö- ja immissiotasot ovatkin verrattavissa, niistä ei kuitenkaan voi luotettavasti päätellä, tarvitaanko ylimääräisiä turvatoimenpiteitä vai ei. Työpaikalla ajankohtaisesti immissioihin vaikuttavat tekijät sisältävät työtilan ominaispiirteet sekä muut melulähteet, esim. koneiden ja muiden viereisten työtehtävien määrän. Sallitut työpaikka-arvot voivat myös vaihdella maakohtaisesti. Tämän tiedon on tarkoitus palvella käyttäjää paremman vaara- ja riskiarvion luomiseksi. Melupäästöarvon määrittäminen standardin EN 60745-1 mukaisesti.

\*\* ) Ilmoitettu tärinäpäästöarvo on mitattu standardoidun testimenetelmän mukaan ja sitä voidaan käyttää työkalujen väliseen vertailuun; ilmoitettua tärinäpäästöarvoa voidaan käyttää myös alustavaan taun arviointiin. Tärinäpäästöarvon voi poiketa ilmoitusarvosta työkalun todellisen käytön aikana työkalun käyttötavasta riippuen; yrittä pitää tärinäkuormitus mahdollisimman alhaisena. Yksi toimenpiteistä tärinäkuormituksen pienentämiseksi on esim. työajan rajoittaminen. Tällöin on huomioitava kaikki käyttövaiheiden osat (esimerkiksi ajat, jolloin työkalu on sammutettuna, ja jolloin se on kytkettyä päälle, mutta käy ilman kuormitusta). Tärinäpäästöarvon määrittäminen standardin EN 60745-1 & EN 60745-2-15 mukaisesti.

### Tarvikkeet

Kysy tarvikkeita jälleenmyyjältäsi.

Tuotenumero	Lisäosa
196051	Akku 2 Ah
196052	Akku 4 Ah
196054	Akun latausasema
196055	Akun latausasema
196053	Akkusarja laturilla

**KAZ****Пайдалану жөніндегі нұсқаулық****Мазмұны**

Жұмыс алдында...	106
Сіздің қауіпсіздігіңіз үшін	106
Құрылғыға шолу	110
Пайдалану	110
Тазалау және техникалық қызмет көрсету	111
Сақтау, тасымалдау	111
Ақаулар және көмек	112
Көдеге жарату	112
Техникалық сипаттамалар	112
Көпірдік картасы	119

**Жұмыс алдында...****Қолдану мақсаты**

Бұл құрылғы тек тірі шарбақты, бұта және тоғайларды қырқуға арналған.

Құрылғыны тек жеке жер телімдерінде қолдануға болады.

Құрылғы өнеркәсіптік пайдалануға арналмаған. Жазатайым оқиғадан сақтандыратын жалпы ережелерді және қауіпсіздік техникасы бойынша берілген нұсқауларды ұстанған жөн.

Пайдалану бойынша осы нұсқаулықта көрсетілген әрекетті ғана жүзеге асыру қажет. Кез келген өзгеше пайдалану тыйым салынған қате қолданыс болып есептеледі. Өндіруші мұндай қолданыс нәтижесінен туындаған зақымдар үшін жауапкершілік көтермейді.

**Қолданылған белгілер нені білдіреді?**

Қауіп туралы ескертулер мен нұсқаулар пайдалану бойынша нұсқаулықта анық көрсетілген. Келесі белгілер пайдаланылады:



**ҚАУІП! Өмірге төнетін тікелей қауіп немесе жарақат алу қаупі!** Өлімге немесе ауыр жарақатқа алып келетін тікелей қауіпті оқиға.



**ЕСКЕРТУ! Өмірге төнуі мүмкін қауіп немесе жарақат алу қаупі!** Өлімге немесе ауыр жарақатқа алып келетін жалпы қауіпті оқиға.



**АБАЙ БОЛЫҢЫЗ! Жарақат алу қаупі туындауы мүмкін!** Жарақаттарға алып келуі мүмкін қауіпті оқиға.



**НАЗАР АУДАРЫҢЫЗ! Құрылғының зақымдалу қаупі бар!** Материалдық шығынға алып келуі мүмкін оқиға.



**Нұсқау:** Процестерді жақсырақ түсіну үшін берілген ақпарат.

Бұл белгілер жеке қорғану құралдарының қажеттілігін білдіреді:

**Сіздің қауіпсіздігіңіз үшін****Қауіпсіздік бойынша жалпы нұсқаулар**

- Құралды сенімді пайдалану үшін қолданушы алғаш қолданар алдында пайдалану жөнінде осы нұсқаулықты оқып шығуы керек.
- Егер құрылғыны сатсаңыз немесе оны біреуге берсеңіз, оған міндетті түрде пайдалану бойынша нұсқаулықты қоса беріңіз.

**Электр құралдарына арналған қауіпсіздік техникасы бойынша жалпы нұсқаулар**

**ЕСКЕРТУ! Қауіпсіздік техникасы бойынша барлық нұсқаулармен және нұсқаулықтармен танысып шығыңыз.** Қауіпсіздік техникасы бойынша нұсқауларды және нұсқаулықтарды елемей ток соғуға, өртке және/немесе ауыр жарақат алуға әкелуі мүмкін.

- **Кейінгі пайдалану үшін барлық қауіпсіздік нұсқаулары мен нұсқауларды сақтап қойыңыз.** Қауіпсіздік техникасы бойынша нұсқауларда пайдаланылған *электр құралы* деген термин желіден қоректенетін (желілік кабельмен), сондай-ақ аккумулятордан қоректенетін (желілік кабельсіз) электр құралдарына жатады.

**Жұмыс орнының қауіпсіздігі**

- **Жұмыс орнын таза ұстаңыз және жақсы жарықтандырудың болуын қадағалаңыз.** Ретсіздік және нашар жарықтандырылған жұмыс аймақтары жазатайым оқиғаларға әкеп соқтыруы мүмкін.
- **Электр құралымен жарылыс қаупі бар ортада, жанғыш сұйықтықтар, газ және шаңдар маңында жұмыс істеменіз.** Электр құралдары бу мен шаңды тұтандыратын қабілеті бар ұшқын көздері болып табылады.
- **Электр құралымен жұмыс істеу кезінде бөгде адамдар мен балаларды жақын жібермеңіз.** Алаңдап, аспапты бақылаудан айырылып қалуыңыз мүмкін.

**Электрлік қауіпсіздік**

- **Электр аспабының штепсельдік ашасы розеткаға сай келуі керек.** Штепсельдік ашаны еш жағдайда өзгертпеңіз. **Қорғаныштық жерге тұйықтауы бар электр құралдарындағы штепсель айырларына арналған адаптерлерді пайдаланбаңыз.** Өзгертілмеген штепсельдік ашалар мен сәйкес келетін штепсельдік розеткалар электр тоғынан зақымдану қаупін төмендетеді.
- **Жерге тұйықталған бетпен, мысалы, құбырлармен, жылыту элементтерімен, ас үй плиталарымен және тоңазытқыштармен денеңіздің жанасуынан сақтаныңыз.** Денеңіз жерге тұйықталған болса, ток соғу тәуекелі айтарлықтай артады.

- **Электр құралын жаңбырдан және ылғалдан қорғаңыз.** Электр құралының ішіне судың кіруі электр тогынан зақымдану тәуекелін арттырады.
- **Кабельді мақсатынан тыс, мысалы, электр құралын тасымалдау, штепсельдік ашаны тартып шығару үшін пайдаланбаңыз.** Кабельді жоғары температурадан, майдан, құралдың өткір шеттерінен немесе жылжымалы бөліктерінен сақтаңыз. Зақымданған немесе шатасып қалған сым электр тогынан зақымдану тәуекелін арттырады.
- **Электр құралымен далада жұмыс істеген кезде, далада жұмыс істеу үшін жарамды ұзартқыш кабельдерді ғана пайдаланыңыз.** Ғимарат сыртында пайдалану үшін жарамды ұзартқыш кабельді пайдалану ток соғу қаупін төмендетеді.
- **Электр құралының ылғалды ортада қолданылуынан сақтану мүмкін болмаса, дифференциалдық автоматты пайдаланыңыз.** Қорғаушы өшіру құрылғысын пайдалану ток соғудан жарақаттану қаупін төмендетеді.

#### Адам қауіпсіздігі

- **Мұқият болыңыз, жұмысыңызды қадағалап отырыңыз және электр құралымен жұмысты ойластырып бастаңыз.** Шаршаған немесе есірткі, ішімдік немесе дәрі-дәрмек әсерінде болған жағдайда аспапты пайдаланбаңыз. Электр құралымен жұмыс істеу кезінде бір секундтық зейінсіздік қайтымсыз салдарға әкелуі мүмкін.
- **Қорғаныш жарақтарын киіп, әрдайым қорғаныш көзілдірік тағыңыз.** Электр аспабының түрі мен қолданылуына қарай шаңнан қорғайтын бетперде, сырғанауды болдырмайтын табаны бар аяқ киім, қорғаныш шлем және есту мүшелерін қорғау құралдары сияқты қорғау құралдарын киіп жүру жарақаттану қаупін төмендетеді.
- **Кездейсоқ қосылуынан сақтаныңыз.** Электр құралын қуат көзіне және/немесе аккумулятор батареясына қосу, қолыңызға алу немесе басқа орынға тасымалдаудан бұрын, оның өшіп тұрғандығына көз жеткізіңіз. Электр құралын тасымалдау кезінде саусақты ажыратқышта ұстау және құралды ажыратқыштың қосулы күйінде қуат көзіне жалғау жарақаттануға апарып соғады.
- **Электр құралын іске қоспас бұрын, реттегіш құралды және бұрауыштарды алып тастаңыз.** Құралдың айналмалы бөлігінде орналасқан құрал немесе кілт жарақаттануға әкелуі мүмкін.
- **Қалыпсыз дене қалпында болудан сақтаныңыз.** Әрдайым орнықты қалыпқа көшіп, тепе-теңдікті сақтаңыз. Осының арқасында күтпеген жағдайларда электр құралын жақсырақ бақылайсыз.

- **Лайықты киім киіп жүріңіз.** Кең киім мен әшекейлер тақпаңыз. Шашыңызды, киіміңізді және қолғабыңызды айналмалы бөлшектерден алыс ұстаңыз. Кең киім, әшекейлер және ұзын шаш айналмалы бөліктерге тап болуы мүмкін.
- **Егер шаң соратын және шаң ұстайтын құрылғыларды монтаждау мүмкін болса, олардың дұрыс қосылғанына және пайдаланылғанына көз жеткізіңіз.** Шаңсорғышты пайдалану шаңнан пайда болатын қауіпті төмендетеді.

#### Аспапты пайдалану және қолдану

- **Құралды асыра жүктемеңіз.** Жұмыс істеу үшін осыған арналған электр құралдарын ғана пайдаланыңыз. Жарамды электр құралымен аталған қуаттылық диапазонында жақсырақ және сенімдірек жұмыс істейсіз.
- **Сөндіргіші зақымданған электр құралын пайдаланбаңыз.** Қосу немесе өшіру мүмкін емес электр құралы қауіпті болып табылады және оны міндетті түрде жөндеу қажет.
- **Аспапты орнатудан, керек-жарақтарды алмастырудан немесе құралды сақтауға қоймастан бұрын штепсельдік ашаны розеткадан ажыратыңыз және/немесе аккумулятор батареясын шығарыңыз.** Бұл сақтық шарасы құралдың байқаусызда қосылуын болдырмайды.
- **Қолданылмайтын электр құралдарын балалардың қолы жетпейтін жерде сақтаңыз.** Құралдың құрылымымен таныс емес немесе осы пайдалану бойынша нұсқаулықты оқымаған тұлғаларға құралды пайдалануға рұқсат етпеңіз. Электр құралдары тәжірибесіз тұлғалардың қолында қауіпті болады.
- **Электр құралын мұқият күтіңіз.** Жылжымалы бөлшектері мінсіз және қысылмай жұмыс істейтіндігіне, электр құралының жұмысына кері әсерін тигізе алатын зақымдар мен сынған бөлшектердің жоқтығына көз жеткізіңіз. Құралды пайдаланбас бұрын зақымдалған бөліктерін міндетті түрде жөндеу керек. Электр құралдарына нашар күтім жасау жарақаттанудың жиі себепкері болады.
- **Кескіш құрал жақсы қайралған және таза болуы тиіс.** Мұқият тазаланатын және күтілетін өткір кескіш жиектері бар кескіш құралдар азырақ кептеледі және оларды жүргізу жеңілдеу.
- **Электр құралдарын, керек-жарақтарды, қосалқы құралдарды және т.б. осы нұсқаулыққа сай пайдаланыңыз.** Бұл ретте еңбек жағдайлары мен жүзеге асырылатын әрекет түрін ескеріңіз. Электр құралдарын олардың пайдаланылуы үшін көзделмеген басқа операцияларды орындау үшін пайдалану қауіпті жағдайлардың туындауына әкелуі мүмкін.

**KAZ****Аккумуляторлық құралды пайдалану және күту**

- Аккумуляторларды тек өндірушімен ұсынылған зарядтау құрылғыларының көмегімен зарядтаңыз. Батареяның белгілі бір түрі үшін қарастырылған зарядтау құрылғысын басқа аккумуляторлармен пайдалану кезінде өрт қаупі туындайды.
- Осы электр құралына арналған аккумуляторларды ғана пайдаланыңыз. Басқа аккумуляторларды пайдалану зақымдарға немесе өрт қаупіне апарып соғуы мүмкін.
- Пайдаланылмайтын аккумуляторды кеңсе қыстырмалар, тиындар, кілттер, шегелер, бұрандалар немесе контактілердің тұйықталуын тудыру мүмкін басқа да ұсақ металл заттардан алшақ ұстаңыз. Аккумулятор контактілерінің қысқа тұйықталуы күйіп қалу немесе өртке әкелуі мүмкін.
- Қате пайдаланған жағдайда аккумулятордан сұйықтық ағып кетуі мүмкін. Оған тиіспейіз. Кездейсоқ жанасып кеткен кезде тиген жерін сумен жуыңыз. Көзіңізге сұйықтық тиген кезде дәрігердің көмегіне де жүгініңіз. Аккумулятордан аққан сұйықтықтерінің тітіркенуін немесе күйіктер тудыруы мүмкін.
- Аккумуляторды ашпаңыз. Дұрыс емес араласу аккумулятордың зақымдалуына әкелуі мүмкін.
- Аккумуляторды жоғары температура, от, су мен ылғалдылық әсеріне ұшыратпаңыз. Жарылыс қаупі бар.
- Зақымдалған және мақсатынан тыс пайдаланылған аккумулятор бу бөлінуіне әкелуі мүмкін. Жақсы желдетуді қамтамасыз етіңіз және дәмдікестік кезінде дәрігерге қаралыңыз. Бу тыныс алу жолдарына тітіркендіргіш әсер ете алады және сырқаттарға себепші болуы мүмкін.
- Зарядталмайтын батареяларды зарядтауға тырыспаңыз. Өрт және жарылыс қаупі бар.
- Аккумуляторды тек осы электр құралымен бір тіркесте пайдалануға болады. Басқа электр құрылғылары аккумуляторға артық жүктеме түсіріп, оған зақым келтіруі мүмкін.
- Аккумулятордың зауыттық тақтайшасында көрсетілген параметрлері бар өндірушімен рұқсат етілген зарядтау құрылғыларын ғана пайдалануға болады. Дұрыс емес зарядтау құрылғыларын пайдалану жарақаттану қаупін тудырады, сондай-ақ жарылатын аккумуляторларға байланысты материалдық залал әкелуі мүмкін.

**Зарядтау құрылғыларына арналған қауіпсіздік техникасы бойынша нұсқаулар**

- Зарядтау құрылғысын жаңбырда немесе дым жерде ұстамаңыз. Зарядтау құрылғысына судың енуі ток соғу тәуекелін арттырады.
- Зарядтау құрылғысын таза ұстау керек. Ластану кезінде ток соғу қаупі туындайды.

- Өр пайдалану алдында зарядтау құрылғысының, кабель мен ашаның күйін тексеріңіз. Зақымдар анықталған кезде, зарядтау құрылғысын пайдаланбаңыз.
- Зарядтау құрылғысын өз бетіңізбен ашуға болмайды, құрылғыны тек білікті қызметкерге ашуға рұқсат беріңіз және түпнұсқа қосалқы бөлшектермен ғана жөндеңіз. Зақымдалған зарядтау құрылғысы, кабель немесе аша ток соғу тәуекелін арттырады.
- Зарядтау құрылғысын тұтанғыш тұғырда (мысалы, қағаз, мата және т.б.) немесе тұтанғыш ортада пайдаланбаңыз. Зарядтау кезінде зарядтау құрылғысының қызып кетуі өрт қаупін тудырады.
- Балаларға қарап тұрыңыз және балалар зарядтау құрылғысымен ойнамауын қадағалаңыз. Балалар мен ақыл-ой немесе дене қабілеттері шектеулі адамдарға тек бақылау астында немесе пайдалану бойынша нұсқаулар алған жағдайда ғана зарядтау құрылғысымен жұмыс істеуге рұқсат етіледі. Мұқият нұсқаулық басқарудағы қателіктердің және жарақаттану ықтималдылығын азайтады.

**Сервистік қызмет көрсету**

- Электр құралыңызды жөндеуге тек білікті қызметкерлерге және тек түпнұсқа қосалқы бөлшектермен рұқсат етіңіз. Тек осылайша электр аспабының қауіпсіздігіне кепілдік беруге болады.

**Бақша қайшысына арналған қауіпсіздік техникасы бойынша нұсқаулық**

- Тек қана бұтақтар мен шыбықтарды кесіңіз. Бақша қайшысын қолдатына қатысы жоқ жұмыстар үшін қолданбаңыз. Бақша қайшысын тағайындалуы бойынша қолданбау қауіпті жағдайларға әкелуі мүмкін.
- Бақша қайшысын гүлзарды/гүлзар жиегін кесу үшін немесе компостерлеу мақсатында ұсату үшін қолдануға болмайды.
- Егер ерекше қатты діріл пайда болса немесе жұмыс барысындағы шудың деңгейі жоғарыласа, дереу құрылғыны сөндіріп, ашаның розеткадан шығарыңыз. Мүмкін кесуші құрал бөзет заттан зақым алып, ары қарай қауіпсіз жұмыс кепілді емес болып табылады.
- Кесіліп отырған материалды қолмен ешқашан ұстамаңыз. Бітеліп қалған кесілген материалды тек аппарат сөндірілген кезде алып тастаңыз. Бақша қайшысын қолдану барысындағы бір секундтық зейінсіздік ауыр жарақаттарға әкелуі мүмкін.
- Бақша қайшысын екі қолмен мықтап ұстаңыз, үлкен саусақ пен басқа саусақтар бақша қайшысының сабын қамтуы қажет. Сәйкес шаралар жасалса, оператор қауіпті барынша азайта алады.

- **Электр құралын саптардың тек оқшауланған беттерінен ұстаңыз, себебі кесуші пышақ жасырын электр сыммен жанасуы мүмкін.** Кесуші пышақтың ток өткізгіш сыммен жанасуы құрылғының металл бөлшектерін кернеу астында қойып, ток соғуға әкелуі мүмкін.
- **Бақша қайшысын ешқашан төмен түсірмеңіз. Дененің қақпыссыз орналасуын болдырмаңыз және кесуді иықтан жоғары емес биіктікте жасаңыз.** Осылайша кесуші құралмен жанасудың алды алынады және күтпеген жағдайларда бақша қайшысын толық бақылау мүмкін болады.
- **Бақша қайшысын өшірілген күйінде кесуші құралды денеден алшақтатып алдыңғы тұтқасынан ұстаңыз. Бақша қайшысын тасымалдау немесе сақтау кезінде оларға әрқашан қорғаныс қаптамасын кигізіңіз.** Бақша қайшысын ұқыпты қолдану қозғалып тұрған кесуші құралға кездейсоқ жанасу ықтималдығын азайтады.
- **Әрқашан орнықты жағдайда тұруға тырысыңыз, бақша қайшысын тек берік, қауіпсіз және тегіс жерде тұрғанда қолданыңыз.** Тайғанақ жер немесе орнықсыз тіреуіш беттер, мысалы, саты, теле-теңдіктің жоғалуына немесе бақша қайшысының бақылаудан тыс қалуына әкелуі мүмкін.
- **Керілген бұтақты кескенде, оның ыршып кету мүмкіндігіне назар аударыңыз.** Ағаш талшықтарын тартылудан босатқан кезде керілген бұтақтар операторды ұруы мүмкін, ол кезде бақша қайшысы бақылаудан тыс қалуы мүмкін.
- **Электр тогының соғуынан қорғану үшін құрылғыны электр тарату желісінен 15 м жақын қашықтықта пайдалануға болмайды.** Әдетте электр сымдарын шөп басып кетіп, олар көрінбеуі мүмкін.
- **Бақша қайшысымен ағашта жұмыс жасамаңыз.** Бақша қайшысымен ағашта жұмыс жасаған кезде жарақат алу қаупі бар.
- **Жұмыс орнымен мұқият танысыңыз.** Бақша қайшысының шуы үшін басқа кедергілер мен қауіптерді естімей қалуға болады.
- **Қайта жасалған немесе толық жасақталмаған бақша қайшысын қолдануға тыйым салынады.** Жұмыс алдында барлық тұтқалар мен қорғаныс құралдары құралға дұрыс орнатылғанына көз жеткізіңіз.
- **Жұмыс уақытында кесуші құралды тазалауға болмайды.**
- **Кесуші құралы жарамсыз немесе қатты тозған бақша қайшысын қолданбаңыз.**
- **Кесуші құрал іліп әкете алатын әшекейлерді тағуға болмайды.**

#### Қауіпсіздік техникасы бойынша қосымша нұсқаулар

- Дене, сезім немесе ақыл-ой қабілеттері шектеулі тұлғалар (балаларды қосқанда) немесе тәжірибесі және/немесе білімі жеткіліксіз адамдар олардың қауіпсіздігіне жауапты тұлғалардың қарауында болмаған немесе

сондай тұлғадан құрылғыны пайдалану бойынша нұсқау алмаған жағдайда құрылғыны пайдаланбауы тиіс.

- Балалар құрылғыны ойыншық сияқты ұстамас үшін, оларды қарап жүру керек.
- Қолда үнемі пайдалану нұсқаулығы болуы керек.
- **Осы электр құралы үшін өндіруші ұсынбаған және арнайы қарастырылмаған құрамдас бөлшектерді пайдаланбаңыз.** Құрамдас бөлшектерді электр құралыңызда бекітіп қою мүмкіндігі ғана олардың қауіпсіз пайдаланылуына кепілдік бермейді.
- **Кабелі зақымдалған электр құралын пайдаланбаңыз. Зақымдалған қуат сымнаы тиіспеңіз және ашаны тез арада желілік розеткадан ажыратыңыз.** Зақымдалған сымдар ток соғу қатерін жоғарылатады.
- **Құралдың бақылаусыз қайтадан қосылуының алдын алу үшін шаралар жасаңыз.** Егер электрмен қамтамасыз етуде іркіліс туындаса, мысалы, электр энергиясын ажыратып тастау немесе розеткадан штепсельді тарту нәтижесінде, құралды сөндіріңіз.
- **Жұмыс кезінде электр құралын мықтап екі қолмен ұстаңыз және орнықты тұруын қадағалаңыз.** Электр құралын екі қолмен батыл бағыттаңыз.
- **Қолдарыңызды таза ұстаңыз және оларға май тигізбеңіз.** Жылпылдақ қолдар жаза-тайым жағдайларға әкеліп соғуы мүмкін.
- **Әрдайым қолданыстағы ұлттық және халықаралық қауіпсіздік техникасының талаптарын, сондай-ақ денсаулық сақтау және еңбек нормаларын орындау қажет.** Жұмысты бастау алдында құрылғыны пайдалану орнындағы қолданыстағы ережелер туралы ақпарат алу керек.
- **Аспап жұмыс істеп тұрған аумақта құралдарды, заттар мен кабельдерді қалдырмаңыз.** Шалынып кетіп, электр құралымен жарақаттанып қалуға болады.
- **Құрылғыны қолданған кезде барлық сақтандырғыш құрылғылар мен тұтқалар құрастырылғандығына көз жеткізіңіз.**
- **Ешқашан толығымен құрастырылмаған құрылғыны немесе модификациясы қате болған құрылғыны іске қосуға әрекеттенбеңіз.**
- **Электр құралын жатқызбас бұрын оның толық тоқтағанын күту керек.**
- **Жылжымалы бөлшектер желдету және ауасыздандыруға арналған саңылауларда да болуы мүмкін екендігін ескеріңіз.**
- **Сіздің құрылғыңызда кескінделген таңбаларды өшіруге немесе сыдыруға болмайды.** Құрылғыдағы дұрыс көрінбейтін нұсқауларды дереу ауыстыру қажет.



Пайдалануды бастамас бұрын нұсқаулықпен танысып, онда келтірілген нұсқауларды сақтаңыз.



Аспапты ылғалдан сақтаңыз. Құрғақ жерде сақтау қажет.

**KAZ**



Аккумулятор батареясын тек ішкі жайларда ғана зарядтаңыз.



Аккумулятор батареясын тұрмыстық қоқыспен бірге тастауға тыйым салынады!



Аккумулятор батареясын су қоймаларына тастауға тыйым салынады!



Аккумулятор батареясын өртеуге тыйым салынады!



Аккумулятор батареясын күн сәулесінің немесе жоғары температураның әсеріне ұшыратуға тыйым салынады!

### Қауіпті діріл



**АБАЙ БОЛЫҢЫЗ! Діріл салдарынан жарақат алу қаупі бар!** Діріл, әсіресе қан айналымы бұзылған адамдарда қан тамыр ауруларын немесе жүйке жүйесінің өзгеріске ұшырауын тудыруы мүмкін.

Мынадай белгілер пайда болған кезде жұмысты дереу тоқтатып, дәрігерге жүгіну керек: дене мүшелерінің ұюы, сезімталдық жоғалту, қышыну, шаншу, ауырсыну, тері реңденуінің өзгеруі.

Техникалық сипаттамаларда атап өтілген діріл көрсеткіші әдеттегі қолдану жағдайларын көрсетеді. Пайдалану кезіндегі нақты діріл бұл көрсеткіштен мынадай себептер бойынша ауытқуы мүмкін:

- мақсатынан тыс пайдалану;
- сәйкес келмейтін салмалы аспаптар;
- сәйкес келмейтін материал;
- жеткіліксіз техникалық күтім.

Егер сіз келесі нұсқауларды сақтасаңыз, қауіпті айтарлықтай төмендете аласыз:

- Техникалық күтімді пайдалану бойынша нұсқаулықта келтірілген кеңестерге сәйкес жүргізіңіз.
- Төмен температурада жұмыс жасамауға тырысыңыз.
- Суық ауа райында дене мен әсіресе қолдардың жылы болуын қадағалаңыз.
- Тұрақты түрде үзілістер жасап және қан айналымын жақсарту үшін қолдарыңызды қозғалтып тұрыңыз.

### Жеке қорғаныс құралдары



Қорғаныш көзілдірік тағыңыз



Есту органдарын қорғайтын құралдар қолданыңыз



Қорғаныш аяқ-киімін киіңіз



Қорғаныш қолғап киіңіз



Жабысып тұратын жұмыс киімін киіңіз

### Құрылғыға шолу



**Нұсқау:** Аспабыңыздың іс-жүзіндегі көрінісі суреттегіден ерекшеленуі мүмкін.

#### ► 3-бет., 1-тармақ

1. Кесу механизмі
2. Қол қорғанысы
3. Алдыңғы тұтқа
4. Қосылуды бұғаттау
5. Тұтқаны реттеуге арналған бұғаттауыш түйме
6. Артқы тұтқа
7. Ажыратқыш
8. Аккумулятор батареясы (жеткізілім жиынтығына кірмейді)

#### ► 3-бет., 2-тармақ

9. Қалған заряд индикациясы
10. Сыйымдылық индикациясына арналған түйме
11. Бекіткіш түйме
12. Бақылау шамдары
13. Аккумулятор батареясына арналған зарядтау станциясы (жеткізілім жиынтығына кірмейді)

### Жеткізілім жиынтығы

- Пайдалану бойынша нұсқаулық
- Бұтақ кескіш
- Бұтақ кескіш
- Кесуші құрал қорғанысы

### Пайдалану



### Аккумулятор батареясын зарядтау



**Нұсқау:** Аккумуляторлық батарея мен зарядтағыш құрылғы жеткізілім жиынтығына кірмейді және оларды дилерден алуға болады (► *Керек-жарақтар – 113-бет.*).



**АБАЙ БОЛЫҢЫЗ! Жарақат алу қаупі бар!** Аккумулятор батареяларын пайдалану кезінде қауіпсіздік техникасы бойынша нұсқауларды орындаңыз.



**НАЗАР АУДАРЫҢЫЗ! Аспаптың зақымдалу қаупі бар!** Аккумулятор батареясы зарядының толығымен таусуына жол бермеңіз.



**НАЗАР АУДАРЫҢЫЗ! Аспаптың зақымдалу қаупі бар!** Аспап автоматты түрде өшкен соң ажыратқышты басуды жалғастырмаңыз.



**Нұсқау:** Литий-иондық аккумуляторлық батареяны кез келген уақытта зарядтауға болады, бұл оның қызмет ету мерзімін қысқартпайды. Зарядтау процесін ұзу аккумуляторлық батареяға еш зиян келтірмейді.



**Нұсқау:** Егер аккумулятордың заряды толығымен таусылса, зарядтау станциясы автоматты түрде зарядтауға ауысады. Аккумулятор ұзақ уақыт бойы зарядтау станциясында тұра алады.

Бірінші рет пайдаланар алдында аккумулятор батареясын зарядтау қажет (зарядтау ұзақтығы:

► *Техникалық сипаттамалар – 112-бет.*)

- Бекітуші түймені (11) басыңыз да, аспаптан аккумулятор батареясын шығарып алыңыз.
- Аккумулятор батареясын зарядтау станциясына қойыңыз.
- Зарядтау станциясының желілік ашасын розеткаға салыңыз.

Зарядтау күйінің индикациясы (12) бақылау шамдарының көмегімен жүзеге асырылады.

- Аккумулятор батареясын аспапқа салып, оның бекем ілінісуін тексеріңіз.

#### Аккумулятордың қалған зарядын тексеру

- Түймені (10) басыңыз.

Аккумулятордың қалған заряды бақылау шамдары (9) арқылы көрсетіледі.

#### Қосу алдында тексеріңіз!



**ҚАУІП! Абайлаңыз, жарақаттану қаупі бар!** Құрылғыны тек ешқандай ақаулар табылмаған кезде пайдалануға болады. Егер белгілі бір бөлшек зақымданған болса, оны міндетті түрде ауыстыру қажет.

Қорғаныс құралдары мен құрылғының қауіпсіз күйін тексеріңіз:

- Барлық бөлшектердің берік орналасқанын тексеріңіз.
- Көзге көрінетін ақаулардың бар-жоғын тексеріңіз: сынған бөлшектер, сызаттар және т.б.

#### Тірі шарбақты қырку



**НАЗАР АУДАРЫҢЫЗ! Құрылғының зақымдалу қаупі бар!** Қоршаудың жанында жұмыс істеген кезде абай болыңыз!  
Егер кесіп жатқан материал, шарбақтың сымы немесе т.б. кесуші механизмге оралып қалса, құрылғыны бірден сөндіріңіз.

- Қапты шешіңіз.
- *4-бет., 5-тармақ*
- Бұғаттауыш түймені (5) басып, оны басылған күйінде ұстап тұрыңыз.
- Артқы тұтқаны қалаулы күйге бұрап, бекітіңіз.
- *3-бет., 1-тармақ*

- Қосу: Қосудың бұғаттауышын (4) басып, тура сол уақытта ажыратқышты (7) басыңыз. Тірі шарбақты механизмнің өткір жағымен теспеніз.
- Өшіру: Ажыратқышты (7) босатыңыз.
- Өшірген соң пышақтың тоқтағанын күтіңіз.
- Қапты кигізіңіз.

#### Тірі шарбақты қырку бойынша нұсқау



**НАЗАР АУДАРЫҢЫЗ! Экологиялық зиян қаупі!** Қарапайым үзіліс кезінде қырку үшін бақша қайшысын пайдаланбаңыз.

Қырку алдында тірі шарбақта құстардың жоқтығын тексеріңіз.

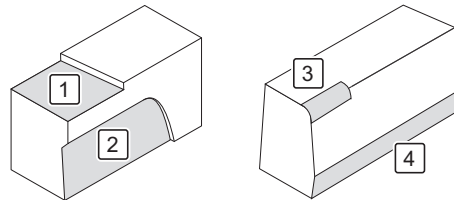

14. Тірі шарбақты қалаулы биіктікке дейін қырқыңыз.
15. Тірі шарбақты астынан жоғары қарай қырқыңыз.
16. Жоғарғы шеттерді домалатыңыз.
17. Тірі шарбақтың төменгі бөлігін аз қиыңыз.

#### Тазалау және техникалық қызмет көрсету



**ҚАУІП! Жарақаттану қаупі!** Өрбір техникалық күтім көрсету және/немесе тазалау алдында:

- Аккумулятор батареясын алыңыз.
- Аппаратты суытыңыз.

#### Тазалауға шолу

##### Қажет болған жағдайда

Не?	Қалай?
Құрылғыны тазалау	► <i>Құрылғыны тазалау – 111-бет.</i>
Кескіш механизмді маймен майлаңыз.	Кескіш механизмді қылқаламмен тазалаңыз. Сонан соң кескіш механизмге барлық жақтарынан май шашыратыңыз.

#### Құрылғыны тазалау

- Қатты ластануды тазалаңыз.
- Құрылғыны сәл дымқыл шүберекпен сүртіңіз.

#### Сақтау, тасымалдау

##### Сақтау



**ҚАУІП! Жарақат алу қаупі бар!** Бөгде адамдардың құрылғыға қатынаса алмайтынына көз жеткізіңіз.

- Шаң шинаға қорғаныс қаптамасын кигізіңіз.

## KAZ

- Құрылғыны құрғақ, жақсы желдетілетін жерде сақтаңыз.

### Тасымалдау

- Кесуші механизмге қорғаныс қаптамасын кигізіңіз.
- Құрылғыны тайғанамайтындай бекітіңіз.
- Жөнелту кезінде мүмкіндігінше түпнұсқа орамды пайдаланыңыз.

## Ақаулар және көмек

### Ақаулар орын алған жағдайларда...



**ҚАУІП! Жарақаттану қаупі!** Аппаратта тиісінше өткізілмеген жөндеу аппараттың бұдан былай қауіпсіз жұмыс істемеуіне алып келуі мүмкін. Осындай жөндеулер салдарынан, сіз өзіңізге және қоршаған ортаға қауіп төндіресіз.

Көбінесе тіпті кішігірім қателіктер ақаулыққа соқтырады. Әдетте көптеген ақауларды пайдаланушы өз бетімен жоя алады. Сатушыға хабарласудан бұрын, төменде келтірілген кестемен танысыңыз. Бұл артық жұмыстың және ықтимал шығындардың алдын алуға мүмкіндік береді.

Қате/ақаулық	Себебі	Жою бойынша шаралар
Аспап жұмыс істемейді.	Аккумуляторлық батарея нашар орнатылған болуы мүмкін (тірелгенше емес).	Аккумуляторлық батареяны тірелгенше орнатыңыз.
	Аккумулятор батареясының заряды таусылған ба?	▶ <i>Аккумулятор батареясын зарядтау – 110-бет.</i>
	Аккумулятор батареясы бұзылған ба?	Сатушыға хабарласыңыз.
	Аспап сынған ба?	

Егер қатені өз күшіңізбен жою мүмкін болмаса, тікелей сатушыға хабарласыңыз. Назар аударыңыз! Тиісті жолмен орындалмаған жөндеу жұмыстары кепілдік күшінің жойылуына және қосымша шығынға себеп болуы мүмкін.

## Көдеге жарату

### Құрылғыны көдеге жарату

Айқас сызығы бар қоқыс себетінің белгісі төмендегіні білдіреді: Батареялар мен аккумуляторларды, электрлік және электрондық құрылғыларды тұрмыстық қоқыспен бірге тастауға болмайды. Олардың құрамында қоршаған орта мен денсаулық үшін зиянды заттар болуы мүмкін.



Тұтынушы тиісті қайта өңдеуді қамтамасыз ету үшін ескі электрлік құрылғыларды, құрылғы батареяларын және аккумуляторларды тұрмыстық қоқыстан бөлек, ресми қоқыс жинау орнына көдеге жарату үшін жауапты. Қайтару туралы ақпаратты сатушыдан алуға болады. Қайтару үшін ақы алынбайды.

Ескі электрлік құрылғыларға берік орнатылмаған батареялар мен аккумуляторларды көдеге жаратпас бұрын құрылғыдан шығару және бөлек көдеге жарату керек. Барлық жүйелердің литий батареялары мен аккумуляторларын кері қабылдау орындарына тек заряды таусылған күйде апарыңыз. Батареяларды әрдайым полюстерін жапсыру арқылы қысқа тұйықталудан қорғаңыз.

Өр ақырғы пайдаланушы көдеге жаратылатын ескі құрылғылардағы жеке деректерді жою үшін өзі жауапты болады.

### Орамды көдеге жарату

Орам қайта өңдеуге жіберілуі мүмкін картоннан және сәйкес белгіленген пластиктен тұрады.



- Бұл материалдардың қайта өңдеуге жіберілуін қадағалаңыз.

## Техникалық сипаттамалар

Бұйымның нөмірі	196056
<b>Бұтақ кескіш</b>	
Қорғаныс класы	III
Кесу ұзындығы	610 mm
Жүрістер саны	2400 min <sup>-1</sup>
Дыбыс қысымының деңгейі (L <sub>PA</sub> )*	82,3 dB(A) (K = 3 dB(A))
Дыбыс қуатының деңгейі (L <sub>WA</sub> )*	91,2 dB(A) (K = 3 dB(A))
Діріл**	< 2,5 m/s <sup>2</sup> (K = 1,5 m/s <sup>2</sup> )

\* Келтірілген мәндер шығарылатын шуылға қатысты болып келеді және өздігінен жұмыс орнындағы шуыл деңгейі бойынша қауіпсіздікке кепіл бермейді. Шығып тұрған шуыл мен оның зиянды әсері арасындағы тығыз байланысқа қарамастан, қауіпсіздік бойынша қосымша шаралар қолдану қажет еместігі жөнінде сенімді түрде қорытынды жасау мүмкін емес. Жұмыс орнындағы шынайы зиянды әсерді анықтайтын факторлар нақты ғимарат пен шуылдың өзге де көздерінің ықпалынан болады, мысалы, жұмыс істеп жатқан келтірер саны және маңайда болып жатқан басқа да процестер. Әртүрлі елдерде шуылдың әртүрлі деңгейлері қауіпсіз болып есетеледі. Бұл ақпарат жұмысты орындау орнындағы қауіп пен қатер деңгейін нақтырақ бағалау мақсатында ғана берілген. EN 60745-1 стандартына сәйкес шуыл деңгейінің мәндерін анықтау.

\*\* Көрсетілген дірілдің эмиссиялық көрсеткіші сынаудың стандартты әдісіне сай өлшенеді және бір құралды екіншісімен салыстыру үшін қолданылуы мүмкін; көрсетілген дірілдің эмиссиялық көрсеткішін мерзім ұзартуды кіріспе бағалау үшін де қолдануға болады. Дірілдің эмиссиялық көрсеткіші нақты пайдалану кезінде құралдың түрі мен қолдану тәсіліне байланысты көрсетілген мәннен өзгешеленуі мүмкін; діріл нәтижесіндегі жүктемені ең төменгі шекке дейін азайтуға тырысыңыз. Діріл жүктемесін қысқарту бойынша шаралар, мысалы, жұмыс уақытын шектеу. Бұл жағдайда жұмыс циклінің барлық құрамдастарын (мысалы, құралды өшіру уақыты және ол жүктемесіз қосылып тұрған уақыт) ескерген жөн EN 60745-1 & EN 60745-2-15 стандартына

сәйкес дірілдің шамасын анықтау.

### Керек-жарақтар

Керек-жарақтарды өз сатушыңыздан таба аласыз.

Бұйымның нөмірі	Керек-жарақ
196051	Аккумулятор батареясы 2 А·ч
196052	Аккумулятор батареясы 4 А·ч
196054	Аккумулятор батареясына арналған зарядтау станциясы
196055	Аккумулятор батареясына арналған зарядтау станциясы
196053	Зарядтағыш құрылғысы бар аккумуляторлық батарея жиынтығы

**Өндірілген күні туралы ақпарат жапсырмада көрсетілген.**

## RU Гарантийный талон

Уважаемый покупатель, наши продукты изготавливаются на современных производственных подразделениях и соответствуют признанному во всём мире качественному процессу.

Если Вы, однако, найдете причину для рекламации, пожалуйста, отнесите этот продукт вместе с квитанцией об оплате в ближайший магазин.

Наши продукты действуют законные претензии по качеству, начиная с момента покупки.

Гарантийный талон Вы можете приобрести в магазине.

Изделие .....

Модель .....

Серийный номер .....

Дата продажи .....

Печать

Подпись продавца .....

Претензий по внешнему виду и комплектации не имею. ....

Подпись покупателя

### Гарантийные условия

1. Гарантийные претензии рассматриваются только при наличии правильно и четко заполненного гарантийного талона с указанием марки, модели, серийного номера изделия, даты продажи, четкой печати фирмы-продавца, а также кассового чека магазина.
2. Гарантийный срок составляет 24 месяца со дня продажи электроинструмента.
3. В течение гарантийного срока устраняются бесплатно:
  - Повреждения инструмента, возникшие из-за применения изготовителем некачественного материала;
  - Дефекты сборки, допущенные изготовителем.
  - Неисправные узлы инструментов в гарантийный период бесплатно ремонтируются или заменяются новыми. Решение вопроса о целесообразности их замены или ремонта остается за службой сервиса. Заменяемые детали переходят в собственность службы сервиса.

#### 4. Гарантия не распространяется:

- На инструмент, использовавшийся в профессиональных (промышленных) целях или объемах. Бытовой тип электроинструмента подразумевает использование его для бытовых нужд не более 20 (двадцати) часов в месяц. Использование инструмента вопреки этому условию является нарушением правил эксплуатации;
- На механические повреждения (трещины, сколы и т.п.) и повреждения, вызванные воздействием агрессивных сред и высоких температур, попаданием внутрь электроинструмента инородных предметов, частиц, жидкостей, веществ, а также повреждения, наступившие вследствие неправильного хранения (коррозия металлических частей);
- На повреждения, возникшие в процессе транспортировки покупателем приобретенного изделия;
- На повреждения и неисправности, вызванные нарушением правил, изложенных в инструкции по эксплуатации, или применением инструмента не по назначению, халатным отношением, несчастным случаем, стихийным бедствием, воздействием домашних животных, грызунов или насекомых;
- На повреждения, вызванные использованием некачественных, нестандартных расходных материалов, принадлежностей, запасных частей или приспособлений;
- На инструменты с неисправностями, возникшими вследствие перегрузки или неправильной эксплуатации, а также нестабильности параметров электросети, превышающих нормы, установленные ГОСТ 13109–97. К безусловным признакам перегрузки изделия относятся, помимо прочих: одновременный выход из строя ротора и статора, изменение внешнего вида, деформация или оплавление деталей или узлов, потемнение или обугливание изоляции проводов под воздействием высокой температуры;
- На быстроизнашивающиеся части (угольные щетки, зубчатые ремни, резиновые уплотнения, сальники, смазку и т.п.) и сменные принадлежности (патроны, аккумуляторы, защитные кожухи, рукоятки и т.п.), а также на расходные материалы и приспособления;
- На естественный износ инструмента (полная выработка ресурса, сильное внутреннее или внешнее загрязнение);
- На инструмент, имеющий следы постороннего вмешательства или если была произведена попытка ремонта в неуполномоченном сервисном центре.
- Если данные на электроинструменте не соответствуют данным в гарантийном талоне;
- На профилактическое обслуживание электроинструмента (например, чистка, промывка, смазка).

Настоящие гарантийные условия не ущемляют других законных прав потребителя, предоставленных ему действующим законодательством страны.

## DE Mängelansprüche

Sehr geehrte Kundin, sehr geehrter Kunde, unsere Produkte werden in modernen Produktionsstätten gefertigt und unterliegen einem international anerkannten Qualitätsprozess.

Sollten Sie dennoch einen Grund zur Beanstandung haben, bringen Sie bitte diesen Artikel zusammen mit dem Kaufbeleg zu Ihrem Händler.

Für unsere Produkte gelten die gesetzlichen Mängelansprüche ab Kaufdatum.

## IT Reclami per difetti

Gentilissima Cliente, gentilissimo Cliente, i nostri prodotti sono fabbricati in moderne officine di produzione e sono sottoposti ad un processo di qualità internazionalmente riconosciuto.

Se Lei dovesse avere tuttavia un motivo di reclamo, porti questo articolo insieme allo scontrino al Suo negoziante.

Per i nostri prodotti valgono i reclami per difetti legali a partire dalla data di acquisto.

## FR Réclamations

Chère cliente, cher client, Nos produits sont fabriqués dans des ateliers de production modernes et sont soumis à un processus de qualité reconnu au niveau international.

Si vous avez toutefois le moindre motif de réclamation, veuillez rapporter cet article avec son justificatif d'achat à votre commerçant.

Nos produits sont soumis au droit légal de réclamation en cas de défaut à partir de leur date d'achat.

## GB Claims for defects

Dear customer, Our products are manufactured in modern production plants, and are subject to an internationally recognised quality process.

Nevertheless, if you have cause for dissatisfaction, please bring the item together with the proof of purchase to the store from which you bought it.

For our products, legal claims for defects are valid from the date of purchase.

## CZ Reklamacce

Vážená zákaznice, vážený zákazník, naše výrobky jsou vyráběny v moderních závodech a podléhají mezinárodně uznávanému procesu kontroly kvality.

Pokud byste přesto měli důvod ke stížnostem, přineste prosím výrobek společně s dokladem o koupi vašemu prodejci.

Pro naše výrobky platí zákonná reklamační lhůta od datumu koupě.

## SK Reklamácie

Vážená zákazníčka, vážený zákazník, naše produkty sa vyrábajú v moderných zariadeniach a podliehajú medzinárodne uznávanému procesu riadenia kvality.

Ak máte aj napriek tomu dôvod na reklamáciu, prineste tento tovar spolu s dokladom o zakúpení k vášmu predajcovi.

Pre produkty platia zákonné reklamačné nároky od dátumu zakúpenia.

## PL Roszczenia gwarancyjne

Szanowna Klientko, szanowny Kliencie, Nasze wyroby produkowane są w nowoczesnych zakładach produkcyjnych i podlegają pod uznane na świecie procesy jakościowe.

W razie podstawy do reklamacji prosimy dostarczyć ten artykuł wraz z paragonem do sklepu, w którym dokonano zakupu.

Dla naszych produktów obowiązują ustawowe roszczenia gwarancyjne od daty zakupu.

## SI Garancijski list

Firma dajalca garancije: .....

Sedež dajalca garancije: .....

Firma prodajalca: .....

Sedež prodajalca: .....

Podatki o blagu/produktu:

.....  
 .....

Datum izročitve blaga/produkta potrošniku: .....

S tem garancijskim listom jamčimo za lastnosti ali brezhibno delovanje v 1-letnem garancijskem roku, ki začne teči z izročitvijo blaga potrošniku in velja s priloženim originalnim računom. Vzdrževanje, rezervne dele in priklopne aparate nudimo še tri leta po preteku garancije.

Garancija velja na območju Republike Slovenije.

Garancija ne izključuje pravic potrošnika, ki izhajajo iz odgovornosti prodajalca za napake na blagu.

V primeru okvare se obrnite na prodajalca.

## HU Jótállási jegy

Tisztelt Vevőnk!

Termékeink modern gyárban készülnek, nemzetközileg elismert minőségbiztosítási rendszer alatt.

Üzemzavar esetén a készüléket vigye vissza, a vásárlási számlával együtt, a forgalmazóhoz, ahonnan vásárolta azt.

Termékeinkre a törvényben előírt garanciális feltételek érvényesek, a vásárlás napjától számítva.

## BA/HR Prava na žalbu

Štovani kupci!

Naši proizvodi se proizvode u modernim tvornicama i podliježu međunarodno priznatom procesu provjere kakvoće.

Ako ipak postoji razlog za žalbu, molimo Vas da ovaj artikl zajedno s računom odensete Vašem trgovcu.

Za naše proizvode važe zakonska prava na žalbu od datuma kupovine.

## GR Εγγύηση

Για αυτό το προϊόν ισχύει εγγύηση με διάρκεια δύο έτη από την ημερομηνία αγοράς, εφόσον αυτό έχει αγοραστεί από τό κατάστημα που αναφέρεται πιο κάτω.

Βλάβες που προέρχονται από ακατάλληλη μεταχείριση ή χειρισμό, λάθος τοποθέτηση ή φύλαξη, ακατάλληλη σύνδεση ή εγκατάσταση, από βία ή άλλες εξωτερικές επιδράσεις, καθώς και σε παρεμβάσεις του αγοραστή ή τρίτων οι οποίες δεν ήταν σύμφωνες με τις οδηγίες χρήσης που συνοδεύουν το προϊόν, δεν καλύπτονται από την εγγύηση. Επίσης, δεν καλύπτεται η φυσιο-ολογική φθορά λόγω χρήσης. Προτείνουμε να διαβάσετε προσεκτικά τις οδηγίες χρήσεως, διότι περιέχουν σημαντικές υποδείξεις.

Για λόγους εξακρίβωσης της ημερομηνίας αγοράς, είναι απαραίτητο να κρατήσετε την απόδειξη αγοράς, που αποτελεί το μόνο αποδεικτικό στοιχείο της ημερομηνίας αγοράς.

### Υποδείξεις:

1. Εάν το προϊόν δε λειτουργεί πλέον όπως πρέπει, ελέγξτε παρακαλούμε πρώτα εάν η αιτία είναι άλλοι λόγοι, όπως για παράδειγμα λάθος χειρισμός.
2. Σε περίπτωση που θέλετε να κάνετε χρήση της εγγύησης ή σε περίπτωση βλάβης παρακαλούμε απευθυνθείτε προσωπικά στο κατάστημα αγοράς.

Παρακαλούμε προσέξτε ότι θα επισυνάπτετε, θα έχετε διαθέσιμα, ή θα φέρετε μαζί σας σε κάθε περίπτωση τα ακόλουθα:

- Απόδειξη αγοράς
- Περιγραφή προϊόντος/Τύπος/Μάρκα
- Περιγραφή του εμφανιζόμενου προβλήματος με όσο το δυνατόν πιο ακριβή αναφορά του ελαττώματος.

Εκτός των δικαιωμάτων που παρέχονται με την παρούσα εγγύηση στον καταναλωτή, αυτός έχει σε κάθε περίπτωση και όλα τα δικαιώματα που απορρέουν από τις κείμενες διατάξεις και τους νόμους σχετικά με τη σύμβαση πώλησης.

### Διανομή:

## NL Reclamaties

Geachte klant, onze producten worden op moderne productieplaatsen gefabriceerd en zijn onderworpen aan een internationaal erkend kwaliteitsproces.

Wanneer u desondanks een reden tot klagen heeft, breng dit artikel dan samen met de kassabon naar uw verkoper.

Voor onze producten gelden de wettelijke reclamatietermijnen vanaf de datum van aankoop.

## SE Produktansvar

Bästa kund! Våra produkter tillverkas i moderna produktionsanläggningar och genomgår en internationellt erkänd kvalitetsprocess.

Skulle det ändå finnas skäl till reklamation, ber vi dig lämna in denna artikel tillsammans med köpkvittot till återförsäljaren.

För våra produkter gäller lagstadgat produktansvar fr.o.m. köpdatumet.

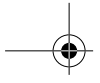

---

## **FI Tuotevastuu**

Hyvä asiakas, tuotteemme valmistetaan uudenaikaisissa tuotantolaitoksissa ja ne tarkastetaan kansainvälisesti tunnustetun laatuolosuhteiden mukaisesti.

Jos sinulla on kuitenkin aihetta valittaa tuotteesta, tuo tämä laite ostokuitin kanssa myyjällesi. Tuotteille ovat voimassa ostopäivästä alkaen lakisääteiset takuuehdot.

## **KAZ Кепілдік картасы**

Құрметті сатып алушы, біздің өнімдеріміз заманауи өндірістік бөлімдерде дайындалады және бүкіл әлем бойынша танылған сапа процесіне сәйкес келеді.

Алайда Сіз наразылық тудыратын себеп тапқан болсаңыз, осы өнімді төлем түбіртегімен қоса жақын маңдағы дүкенге алып барыңыз.

Біздің өнімдерімізге сатып алған сәттен бастап сапа бойынша заңды талаптар жүреді.

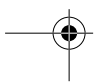
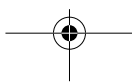
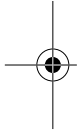



Emil Lux GmbH & Co. KG  
Emil-Lux-Straße 1  
42929 Wermelskirchen  
GERMANY

**Изготовитель/Өндіруші:**  
"ОБИ Групп Соурцинг Гонконг Лтд."  
31-ый этаж, Тауэр 2,  
Интерпрайз Сквер Файв (Мегабокс),  
38 Ван Чиу Роуд, Коулун Бэй,  
Коулун, Гонконг, Китай

**Импортер/Импорттаушы:**  
ООО «ОБИ Прямой Импорт и Поставки»  
Российская Федерация,  
125252, г. Москва,  
ул. Авиаконструктора Микояна, дом 12,  
этаж 9, помещение I, комната 29  
+7 495 933 46 80

Информация о дате изготовления указана на товаре.  
Өндірілген күні туралы ақпарат тауар үстінде белгіленген.  
Срок службы указан на маркировке упаковки продукции.  
Қызмет ету мерзімі өнім орауышының таңбаламасында белгіленген.

Информация об обязательной сертификации:  
Продукция подлежит обязательной сертификации.  
**ПОДЛЕЖИТ ОБЯЗАТЕЛЬНОЙ СЕРТИФИКАЦИИ И ДЕКЛАРИРОВАНИЮ  
СООТВЕТСТВИЯ**

Міндетті сертификаттау туралы ақпарат:  
Өнім міндетті сертификаттауға жатады.  
**МІНДЕТТІ СЕРТИФИКАТТАУҒА ЖӘНЕ СӘЙКЕСТІЛІКТІ ЖАРИЯЛАУҒА ЖАТАДЫ**

Art.-Nr. 196056

V-061119

