



INSTRUKCJA OBSŁUGI
Pilarka/podkrzesywarka akumulatorowa
na wsiężniku
4garden APW2021
Numer katalogowy: 32 040 228
Instrukcja oryginalna



Krysiak Sp. z o.o.
62-081 Baranowo, ul. Rolna 6, tel.: 61 650 75 30,
Serwis Centralny – infolinia serwisowa: 61 650 75 39,
Dział części zamiennych tel.: 61 650 75 34,
Fax: 61 650 75 32,
www.krysiak.pl



Wyprodukowano w CHRL
Wydanie pierwsze, listopad 2020



Przeczytaj uważnie niniejszą instrukcję przed rozpoczęciem eksploatacji urządzenia. Zawarte są tu ważne informacje dotyczące zasad właściwego montażu, sposobu pracy i konserwacji urządzenia, bezpiecznych dla użytkownika. Przechowuj instrukcję w bezpiecznym miejscu, aby w razie potrzeby móc do niej wrócić lub przekazać ją kolejnym użytkownikom wraz z urządzeniem.

**Uwaga!**

Zwracaj szczególną uwagę na rozdziały, które zawierają sygnały ostrzegawcze i uwagi.

Spis treści

Spis treści	5
1. Zawartość opakowania	6
2. Przeznaczenie	6
3. Opis ogólny	7
3.1 Opis działania	7
3.2 Elementy urządzenia (budowa urządzenia)	7
3.3 Dane techniczne	8
4. Podstawowe zalecenia bezpieczeństwa	9
4.1 Symbole dotyczące urządzenia:	9
4.2 Symbole w instrukcji obsługi	11
4.3 Ogólne wskazówki bezpieczeństwa	11
4.4 Dodatkowe wskazówki bezpieczeństwa	13
4.5 Specyficzne wskazówki bezpieczeństwa pracy dla urządzenia na wysięgniku	17
5. Montaż	17
5.1 Ładowanie akumulatora	17
5.2 Wyjmowanie i wkładanie akumulatorów	18
5.3 Montaż rury teleskopowej	18
5.4 Montaż pasa nośnego	19
5.5 Montaż łańcucha i prowadnicy	20
5.6 Napinanie i sprawdzanie napięcia łańcucha tnącego	21
5.7 Smarowanie łańcucha tnącego	22
6. Praca z urządzeniem	23
6.1 Ustawienie długości rury teleskopowej	23
6.2 Ustawianie kąta pracy	24
6.3 Uruchomienie urządzenia	24
6.4 Bezpieczna praca pilarką/ podkrzesywarką	25
6.4.1 Ścinanie gałęzi (okrzesywanie)	27
6.4.2 Przycinanie drzewa	28
6.4.3 Zakazane czynności	29
7. Konserwacja, czyszczenie, przechowywanie i zamawianie części zamiennych	30
7.1 Konserwacja	31
7.2 Czyszczenie	31
7.3 Konserwacja prowadnicy	31
7.4 Smarowanie końcówki prowadnicy:	32
7.5 Ostrzenie łańcucha	33
7.6 Przechowywanie	35
7.7 Przygotowanie do transportu	35
7.8 Zamawianie części	36
8. Plan wyszukiwania usterek	36
9. Gwarancja	38
10. Usuwanie odpadów i recykling	38
11. Ryzyko resztkowe	39
12. Rysunek złożeniowy	40

1. Zawartość opakowania

Ostrożnie otwórz opakowanie i wyciągnij z niego wszystkie elementy urządzenia. Komplet powinien zawierać następujące elementy:

- korpus urządzenia z rurą
- pilarka z rurą wraz z osłoną na prowadnicę
- pas nośny
- klucz nasadowy
- instrukcja obsługi
- karta gwarancyjna



UWAGA (dostępne osobno – nie zawarte w tym zestawie):

- 1x akumulator
- ładowarka akumulatora ze stacją dokującą

2. Przeznaczenie



Pilarka akumulatorowa z wysięgnikiem jest przeznaczona do okrzyszowania i przycinania gałęzi drzew i krzewów z poziomu podłoża. Długość wysięgnika wynosi maksymalnie 225 cm regulowana teleskopowo. Urządzenie nie jest przeznaczone do żadnych innych zastosowań (np. powalania drzew, przecinania murów, tworzyw sztucznych czy środków spożywczych). Każde inne jej wykorzystanie jest sprzeczne z przeznaczeniem (np. przecinanie murów, tworzyw sztucznych, czy środków spożywczych) i może stanowić poważne zagrożenie dla użytkownika, a także prowadzić do uszkodzenia urządzenia.

Urządzenie nie jest przeznaczone do pracy na dużych powierzchniach, w parkach, miejscach publicznych, polach itp. Każde inne jej wykorzystanie jest sprzeczne z przeznaczeniem i może stanowić poważne zagrożenie dla użytkownika, a także prowadzić do uszkodzenia urządzenia.

Urządzenie nie jest przeznaczone do użytkowania przez dzieci oraz osoby dorosłe znajdujące się pod wpływem alkoholu, środków odurzających lub leków ograniczających możliwość prowadzenia pojazdów mechanicznych i obsługiwanie maszyn. Urządzenie może obsługiwać wyłącznie osoba dorosła, która zapoznała się z niniejszą instrukcją i jest świadoma ryzyka zranień i uszkodzeń, jakie mogą wystąpić w wyniku nieprzestrzegania zasad w niej zawartych.

Producent nie ponosi odpowiedzialności za szkody zaistniałe w wyniku użycia urządzenia niezgodnego z przeznaczeniem oraz jego nieprawidłowej obsługi. Za wszelkie wypadki lub szkody poniesione przez innych ludzi na zdrowiu lub mieniu odpowiada wyłącznie właściciel urządzenia i/lub osoba ją obsługująca.



Urządzenie nie jest przystosowane do użytku komercyjnego. Umowa gwarancyjna nie obowiązuje w przypadku, gdy urządzenie było stosowane w zakładach rzemieślniczych, przemysłowych lub do innej działalności zarobkowej.

3. Opis ogólny

3.1 Opis działania

Akumulatorowa pilarka elektryczna tnie drewno za pomocą łańcucha umieszczonego na wysokiej jakości przewodnicy przesuwającego się dużą szybkością mniej więcej prostopadle do płaszczyzny cięcia. Łańcuch jest wprowadzany w ruch zębatką napędową za pomocą silnika prądu stałego zasilanego z 1 akumulatora litowo-jonowego 20V. Odpowiednie smarowanie łańcucha zapewnia olej.

Komfort pracy użytkownika gwarantuje możliwość ustawienia pilarki pod różnym kątem, pas nośny, możliwość regulacji długości rury wysięgnika umożliwiającej podcinanie drzew bez drabiny, niewielka waga urządzenia, miękki uchwyt, niezależność od przedłużacza oraz zabezpieczenia - blokada włączenia (przycisk bezpieczeństwa, który uniemożliwia włączenie urządzenia jeżeli przycisk bezpieczeństwa nie zostanie wciśnięty).

3.2 Elementy urządzenia (budowa urządzenia)

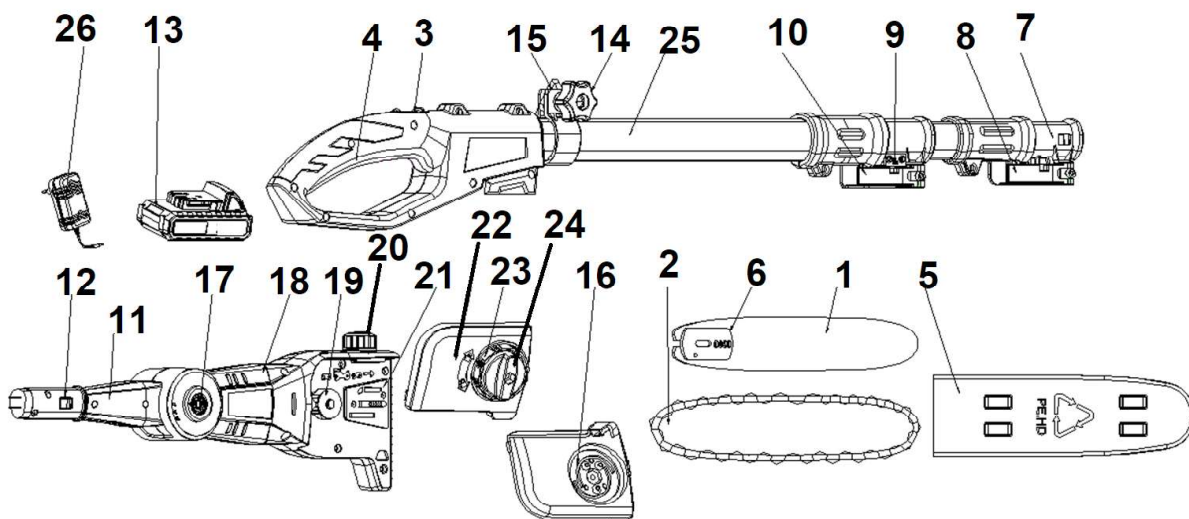

Rys. 1

1. Przewodnica
2. Łańcuch
3. Blokada wyłącznika
4. Wyłącznik ON/OFF
5. Osłona przewodnicy
6. Element B od napinania łańcucha
7. Środkowa część rury teleskopowej/ element łączący rurę teleskopową z głowicą
8. Klamra zwalniająca do montażu i demontażu głowicy podkrzesywarki
9. Przycisk blokady zwalniającej kłamerę od regulacji długości rury teleskopowej
10. Klamra zwalniająca rury teleskopowej do regulacji długości rury teleskopowej
11. Uchwyt obrotowy kąta pracy głowicy
12. Przycisk do montażu i demontażu głowicy
- 13. Akumulator (dostępny osobno)**
14. Pokrętko od przesuwania mocowania pasa nośnego
15. Miejsce mocowania pasa nośnego
16. Element napinający łańcucha A

17. Przycisk od regulacji kąta pracy
18. Głowica robocza
19. Zębatka napędowa łańcucha
20. Korek zbiornika oleju do smarowania łańcucha
21. Płytko podawania oleju
22. Osłona zębatki napędowej z pierścieniem SDS
23. Pierścień do napinania łańcucha
24. Nakrętka od osłony zębatki napędowej
25. Rura teleskopowa
- 26. Ładowarka (dostępna osobno)**



Przed złożeniem urządzenia zapoznaj się z Rys.1 przedstawiającym elementy urządzenia.

3.3 Dane techniczne

Model/numer katalogowy	APW2021/32040228
Napięcie	DC 20 V
Typ akumulatorów	Akumulator litowo-jonowy
Długość prowadnicy	200 mm
Długość cięcia	170 mm
Prędkość łańcucha na biegu jałowym	5.5 m/s
Pojemność zbiornika oleju	1ml
Możliwość regulacji długości	1,75-2,25 m
Waga netto	3,1 kg
Poziom ciśnienia akustycznego	79,5dB (A) K = 3dB(A)
Zmierzony poziom mocy akustycznej	94,0dB(A) K=3dB(A)
Gwarantowany poziom mocy akustycznej	99 dB(A)
Wibracje	1,79m/s ² K = 1,5 m/s ²
Typ łańcucha	Oregon 3/8

Akumulatory i ładowarki do wyboru dostępne są oddzielnie i posiadają oddzielne instrukcje obsługi.

Do zasilania urządzenia należy użyć 1 akumulatora 20V o pojemności: 2Ah (AK 202 lub 4Ah (AK204)

Każdy z powyższych akumulatorów możemy ładować za pomocą 3 rodzajów ładowarek:

Wolna (SC20), o prądzie ładowania 0,5A – czas ładowania akum.2 Ah = 4h, czas ładowania akum.4Ah = 8A

Ładowarki SC20 nie zaleca się do urządzenia ze względu na stosunkowo długi czas ładowania.

Standard (MC20), o prądzie ładowania 2,2A - czas ładowania akum.2Ah =1h, czas ład. akumulatora 4Ah = 2h

Szybka (QC20), o prądzie ładowania 2,9A- czas ładowania akum.2 Ah = 45 min. czas ład. akum. 4Ah= 90 min



Ze względów bezpieczeństwa nie zostawiaj ładującego się akumulatora w ładowarce na noc (tym bardziej bez nadzoru). Od razu po zakończeniu ładowania akumulatora, odłącz wtyczkę ładowarki od źródła zasilania i wyjmij akumulator z ładowarki.

Wartości hałasu i drgań zostały określone zgodnie z normami i przepisami określonymi w deklaracji zgodności.

Podana wartość emisji drgań została zmierzona metodą znormalizowaną i może być użyta do porównania urządzenia z innymi urządzeniami elektrycznymi oraz do szacunkowej oceny stopnia ekspozycji użytkownika na drgania.



Wartości emisji drgań mogą być rozbieżne z podaną i różne podczas pracy urządzenia, w zależności od sposobu jej użycia. Środki ostrożności mające na celu ochronę użytkownika, powinny opierać się na ocenie ekspozycji w konkretnych, rzeczywistych warunkach pracy (należy wziąć pod uwagę wszystkie składowe cyklu pracy, czyli zarówno czas pracy, jak czas, w którym urządzenie pozostaje wyłączone oraz pracuje bez obciążenia).



*Producent zastrzega sobie prawo do zmian poprawiających funkcjonalność i bezpieczeństwo urządzenia, które niekoniecznie są odzwierciedlone na rysunkach i w opisach niniejszej instrukcji.







4. Podstawowe zalecenia bezpieczeństwa



Zawarte są tu podstawowe zasady bezpieczeństwa, konieczne do zachowania podczas pracy urządzenia. Urządzenie jest zaopatrzone w naklejki ostrzegawcze i informacje w postaci piktogramów – umownych znaków ostrzegawczych, które mają przypominać o bezpieczeństwie użytkownika i obsługi. Naklejki te należy utrzymywać w czystości i nie wolno ich odklejać. W przypadku uszkodzenia, zabrudzenia czy utraty czytelności należy dokupić je u importera i ponownie umieścić na maszynie. Znaki bezpieczeństwa oraz napis ostrzegawczy jest umieszczony na obudowie urządzenia.

4.1 Symbole dotyczące urządzenia:

Dbaj o to, aby były czytelne: (nie wszystkie są na urządzeniu)

	<p>UWAGA! Zachowaj szczególną ostrożność!</p>
	<p>UWAGA! Przed uruchomieniem urządzenia i jego eksploatacją należy uważnie i dokładnie przeczytać instrukcję obsługi by zapoznać się z elementami sterującymi i prawidłową obsługą sprzętu. Należy stosować się do wszystkich wskazówek. Zwróć szczególną uwagę na rozdziały, które zawierają znaki ostrzegawcze i wskazówki. Zachowaj szczególną ostrożność! Nie przestrzeganie informacji i nie stosowanie odpowiednich zabezpieczeń w ramach tej instrukcji, może doprowadzić do poważnych skaleczeń i obrażeń ciała Zachować instrukcję dostępną do użytku w przyszłości.</p>

	<p>OSTRZEŻENIE! Zachowaj bezpieczną odległość od osób postronnych (szczególnie dzieci) i zwierząt domowych! Urządzenie jest wyposażone w rotujące części, które podczas pracy mogą wyrzucać różne przedmioty!</p>
	<p>UWAGA! Zakładaj odpowiednie środki ochrony osobistej. Zakładaj odpowiednią odzież ochronną. Zakładaj okulary ochronne – uważaj na ciała obce, które mogą być pochwycone i wyrzucone przez ostrza. Zakładaj ochronniki słuchu – chroń swój słuch. Zakładaj kask – ryzyko uderzenia przez spadające ciała obce.</p>
	<p>UWAGA! Pracuj w odpowiednio grubych rękawicach ochronnych.</p>
	<p>UWAGA! Pracuj w obuwiu roboczym z przeciwpoślizgową podeszwą i wzmocnionymi czubkami.</p>
	<p>OSTRZEŻENIE! Osoby postronne (szczególnie dzieci) i zwierzęta domowe powinny znajdować się w bezpiecznej odległości (co najmniej 15m). Uważaj na ciała obce, które mogą być pochwycone i wyrzucone przez elementy tnące. Istnieje ryzyko, że kamienie czy inne przedmioty mogą być wyrzucane przez pilarkę. Urządzenie jest wyposażone w rotujące części, które podczas pracy mogą wyrzucać różne przedmioty!</p> <p>OSTRZEŻENIE! Niebezpieczeństwo porażenia prądem elektrycznym. Uważaj na pracę w pobliżu linii wysokiego napięcia.</p>
	<p>UWAGA! Nie narażaj urządzenia na działanie wilgoci. Nie tnij mokrego materiału, ani nie pracuj w deszczu.</p>
	<p>Gwarantowany poziom mocy akustycznej.</p>

	Produkt odpowiada standardom bezpieczeństwa.
	<p>Symbol przekreślonego kosza na śmieci umieszczany na sprzęcie, opakowaniu lub dokumentach do niego dołączonych oznacza, że produktu nie wolno wyrzucać łącznie z innymi odpadami. Oznakowanie oznacza jednocześnie, że sprzęt został wprowadzony do obrotu po dniu 13 sierpnia 2005 r.</p> <p>Przełącz niepotrzebne urządzenie elektryczne, jego akcesoria i opakowanie do zgodnej z przepisami o ochronie środowiska naturalnego utylizacji.</p> <p>Nie wyrzucaj urządzeń razem ze śmieciami domowymi.</p> <p>Należy oddać zużyte urządzenie elektryczne w punkcie recyklingu.</p>

4.2 Symbole w instrukcji obsługi



UWAGA! OSTRZEŻENIE - symbol niebezpieczeństwa z informacjami na temat ochrony osób i mienia.



WSKAZÓWKA ułatwiająca posługiwanie się urządzeniem.

4.3 Ogólne wskazówki bezpieczeństwa



OSTRZEŻENIE Zaznajom się z wszystkimi ostrzeżeniami, wskazówkami, ilustracjami i przepisami dostarczonymi z tym urządzeniem. *Nieprzestrzeganie poniższych wskazówek może spowodować porażenie prądem, pożar i/lub ciężkie obrażenia ciała.*

Przechowuj wszystkie przepisy i wskazówki bezpieczeństwa dla dalszego zastosowania.

Użyte w poniższym tekście pojęcie „urządzenie elektryczne” odnosi się do urządzenia zasilanego energią elektryczną z sieci (z przewodem zasilającym) i do urządzenia zasilanego akumulatorem (bez przewodu zasilającego).

1. Bezpieczeństwo miejsca pracy

- a) **Stanowisko pracy utrzymuj w czystości i dobrze oświetlone.** *Nieporządek w miejscu pracy lub nieoświetlona przestrzeń robocza mogą być przyczyną wypadków.*
- b) **Nie pracuj w otoczeniu zagrożonym wybuchem, w którym znajdują się np. łatwopalne ciecze, gazy lub pyły.** *Podczas pracy urządzeniem elektrycznym wytwarzają się iskry, które mogą spowodować zapłon (z pyłu albo oparów).*
- c) **Podczas użytkowania urządzenia zwrócić uwagę na to, aby dzieci i inne osoby postronne znajdowały się w bezpiecznej odległości.** *Odwrócenie uwagi może spowodować utratę kontroli nad urządzeniem elektrycznym.*

2. Bezpieczeństwo elektryczne

- a) **Unikaj kontaktu z uziemionymi powierzchniami jak rury, grzejniki, piece i lodówki.** *Ryzyko porażenia prądem jest większe, gdy ciało użytkownika jest uziemione.*
- b) **Zabezpiecz urządzenie elektryczne przed deszczem i wilgocią.** *Przedostanie się wody do urządzenia elektrycznego podwyższa ryzyko porażenia prądem.*

3. Bezpieczeństwo osób

- a) **Podczas pracy zachowaj ostrożność, każdą czynność wykonuj uważnie i z rozwagą. Nie używaj urządzenia elektrycznego, gdy jesteś zmęczony lub pod wpływem narkotyków, alkoholu lub lekarstw.** *Moment nieuwagi przy użyciu urządzenia elektrycznego może stać się przyczyną poważnych urazów ciała.*
- b) **Noś osobiste wyposażenie ochronne. Zawsze noś okulary ochronne.** *Noszenie osobistego wyposażenia ochronnego tj. maski przeciwpyłowej, obuwia z podeszwami przeciwpoślizgowymi, kasku ochronnego lub środków ochrony słuchu (w zależności od rodzaju i zastosowania urządzenia elektrycznego) – zmniejsza ryzyko obrażeń ciała.*
- c) **Unikaj niezamierzonego uruchomienia urządzenia elektrycznego. Przed włożeniem akumulatora, a także przed podniesieniem lub przeniesieniem urządzenia elektrycznego, upewnij się, że urządzenia elektryczne jest wyłączone (wyłącznik w pozycji „OFF/ O”).** *Trzymanie palca na wyłączniku podczas przenoszenia urządzenia elektrycznego, może stać się przyczyną wypadków.*
- d) **Przed włączeniem urządzenia elektrycznego, usuń narzędzia nastawcze lub klucze.** *Narzędzie lub klucz, znajdujący się w ruchomych częściach urządzenia elektrycznego mogą doprowadzić do obrażeń ciała.*
- e) **Unikaj nienaturalnych pozycji przy pracy. Dbaj o stabilną pozycję i zachowuj równowagę przez cały czas pracy.** *To umożliwi lepszą kontrolę urządzenia elektrycznego w nieprzewidzianych sytuacjach.*
- f) **Noś odpowiednie ubranie. Nie noś luźnego ubrania ani biżuterii. Włosy, ubranie i rękawice trzymaj z daleka od ruchomych części.** *Luźne ubranie, biżuteria lub długie włosy mogą zostać wciągnięte przez ruchome części.*
- g) **Nie pozwól, aby znajomość uzyskana dzięki częstemu korzystaniu z urządzenia elektrycznego pozwoliła Ci na ignorowanie zasad bezpieczeństwa urządzenia elektrycznego.** *Bezwzględne działanie może spowodować poważne obrażenia w ciągu jednej sekundy.*

4. Prawidłowa obsługa i eksploatacja urządzeń elektrycznych

- a) **Nie przeciążaj urządzenia elektrycznego. Do pracy używaj urządzenia elektrycznego, które jest do tego przewidziane.** *Odpowiednio dobranym urządzeniem elektrycznym pracuje się w danym zakresie mocy lepiej i bezpieczniej.*
- b) **Nie używaj urządzenia elektrycznego, którego włącznik/wyłącznik jest uszkodzony.** *Urządzenie elektryczne, którego nie można włączyć lub wyłączyć jest niebezpieczne i musi zostać naprawione.*

-
- c) **Przed regulacją urządzenia elektrycznego, wymianą osprzętu lub po zaprzestaniu pracy urządzeniem elektrycznym, wyjmij akumulator.** *Ten środek ostrożności zapobiega niezamierzonemu włączeniu urządzenia elektrycznego.*
- d) **Przechowuj urządzenie elektryczne w miejscu niedostępnym dla dzieci. Nie udostępniaj urządzenia elektrycznego osobom, które go nie znają lub nie zaznajomiły się z niniejszymi przepisami.** *Urządzenia elektryczne używane przez niedoświadczonych osoby są niebezpieczne.*
- e) **Starannie konserwuj urządzenie elektryczne i jego akcesoria. Sprawdzaj czy ruchome części urządzenia elektrycznego prawidłowo funkcjonują i nie są zablokowane, czy części nie są połamane, poluzowane lub inaczej uszkodzone i czy prawidłowe działanie urządzenia elektrycznego nie jest zakłócone. Przed użyciem urządzenia zleć naprawę uszkodzonych części.** *Przyczyną wielu wypadków są źle konserwowane urządzenia elektryczne.*
- f) **Elementy tnące urządzenia elektrycznego muszą być zawsze ostre i czyste.** *Starannie pielęgnowane elementy tnące z ostrymi ostrzami rzadziej się blokują i są łatwiejsze w prowadzeniu.*
- g) **Używaj urządzenia elektrycznego, akcesoriów, oprzyrządowania itd. tylko zgodnie z tymi wskazówkami. Zwracaj przy tym uwagę na warunki pracy i uwzględniaj rodzaj wykonywanej pracy.** *Używanie urządzeń elektrycznych do celów niezgodnych z ich przeznaczeniem może prowadzić do niebezpiecznych sytuacji.*
- h) **Dbaj o to, by uchwyty i inne obszary służące do chwytania były suche, czyste i nie były zanieczyszczone olejem ani smarem.** *Tłuste, zabrudzone olejem uchwyty są śliskie i prowadzą do utraty kontroli nad urządzeniem.*

5. Serwis

Naprawę urządzenia elektrycznego zlecaj jedynie wykwalifikowanemu fachowcowi i przy użyciu oryginalnych części zamiennych. *To gwarantuje, że bezpieczeństwo urządzenia zostanie zachowane.*

4.4 Dodatkowe wskazówki bezpieczeństwa

1. Wskazówki bezpieczeństwa dotyczące pracy narzędziem tnącym

- Urządzenie nie jest przeznaczone do używania przez osoby (włącznie z dziećmi) o ograniczonych zdolnościach umysłowych, fizycznych lub osoby nie posiadające odpowiedniej wiedzy i/lub doświadczenia, chyba że będą pracować pod nadzorem odpowiedzialnej za ich bezpieczeństwo osoby lub otrzymają od niej wskazówki, jak powinno być używane urządzenie.
- Nie używaj urządzenia do innych celów niż zostało do tego przeznaczone.
- Noś rękawice robocze przy pracy elementu tnącego.
- Zakładaj środki ochrony osobistej – aby uniknąć uszkodzeń twarzy noś osłonę twarzy
- Zatrzymaj urządzenie, jeśli ktoś pojawi się w obrębie obszaru cięcia.
- Pamiętaj, że to użytkownik i/lub właściciel ponoszą odpowiedzialność za wypadki i urazy innych osób oraz ich mienia.
- Sprawdź teren cięcia przed rozpoczęciem pracy. Usuń wszelkie kamienie, patyki, druty oraz inne ciała obce, które mogą zakłócić pracę urządzenia lub zostać wyrzucone przez urządzenie z ruszających się elementów tnących.
- Przed każdym użyciem przeprowadź kontrolę wzrokową urządzenia. Nie uruchamiaj urządzenia, jeśli jest uszkodzone lub brak w nim elementów ochronnych (wyłącznik bezpieczeństwa), czy części urządzenia tnącego albo gdy wkrety są zużyte, uszkodzone lub niedokręcone.

-
- Przestrzegaj przepisów dotyczących ochrony przed hałasem i przepisów lokalnych. Możliwość eksploatacji urządzenia w określone dni (np. w niedziele i święta), w określonych porach dnia (w porze obiadowej, w czasie ciszy nocnej) oraz w określonych obszarach (np. kurortach lub klinikach) jest ograniczona.
 - Nie używaj urządzenia w deszczu, przy złej pogodzie, w wilgotnym otoczeniu, nie tnij mokrego materiału.
 - Pracuj wyłącznie w świetle dziennym lub przy bardzo dobrym sztucznym oświetleniu.
 - Nigdy nie zostawiaj urządzenia w miejscu pracy bez nadzoru.
 - Włączaj i wyłączaj silnik zgodnie z zasadami podanymi w niniejszej instrukcji i tylko stojąc w bezpiecznej odległości od elementów tnących.
 - Urządzenie jest przeznaczone do pracy oburęcznej. Kciuk i palce muszą mocno obejmować uchwyty. Nigdy nie pracuj jedną ręką – niebezpieczeństwo utraty kontroli nad urządzeniem i odniesienia poważnych obrażeń
 - Przy włączaniu urządzenia oraz przy pracującym silniku trzymaj element tnący z dala od wszelkich części ciała, a przede wszystkim od rąk i stóp. Istnieje niebezpieczeństwo obrażeń!
 - Przenoś urządzenie wyłącznie chodząc, nie biegaj z urządzeniem.
 - Nie pracuj w pobliżu palnych cieczy i gazów - niebezpieczeństwo pożaru lub wybuchu.
 - Nie pracuj w pobliżu wysypisk, kanałów czy wałów - możesz stracić równowagę i spaść.
 - Uważaj na dziury, koleiny, ukryte przedmioty lub wyboje - wysoka trawa może je łatwo ukryć.
 - Pracuj, zachowując stabilną pozycję, w szczególności na pochyłościach terenu. Poślizgnięcie się lub upadek może spowodować poważne obrażenia ciała.
 - Uważaj, by element tnący nie dotykał przy włączaniu urządzenia i podczas pracy: kamieni, żwiru, drutów przewodu sieciowego i innych przedmiotów.
 - Nigdy nie próbuj zatrzymywać elementu tnącego ręką! Zawsze czekaj, aż elementy tnące zatrzymają się same.
 - **Nie chwytaj ani nie podnoś urządzenia za element tnący.** Kontakt z elementem tnącym może spowodować obrażenia.
 - Nie uruchamiaj urządzenia, gdy jest ono obrócone lub gdy nie znajduje się w pozycji roboczej.
 - Silnik nagrzewa się podczas pracy i może spowodować poparzenia - nie dotykaj go.
 - **Po wyłączeniu urządzenia element tnący porusza się jeszcze przez kilka sekund. Ręce i nogi trzymaj z daleka od urządzenia.**
 - Wyłącz urządzenie każdorazowo podczas przekraczania innych powierzchni niż obszar pracy.
 - Usuwać resztki ściętego materiału tylko przy wyłączonym urządzeniu.
 - Nie próbuj uwolnić zablokowanej/ zakleszczonego materiału, zanim nie wyłączysz urządzenia.
 - Jeśli urządzenie zacznie wibrować w odmienny, nieprawidłowy sposób, zatrzymaj silnik i szybko poszukaj przyczyny. Wibracje są ostrzeżeniem przed problemem.
 - Zawsze wyłącz urządzenie ze źródła zasilania i wyciągnij akumulator:
 - gdy oddalasz się od urządzenia elektrycznego;
 - jeżeli urządzenie jest nieużywane;
 - przed czyszczeniem;
 - przed sprawdzaniem i przechowywaniem;
 - przystępujesz do usuwania blokady z elementu tnącego;
 - jeżeli w trakcie pracy urządzenie natrafia na ciało obce lub pojawiają się anormalne wibracje. W takim przypadku sprawdź urządzenie pod kątem uszkodzeń lub ewentualnie napraw - oddaj do autoryzowanego serwisu.
 - Narażenie na wibracje poprzez długotrwałe stosowanie narzędzi ręcznych może powodować uszkodzenie naczyń krwionośnych lub nerwów w palcach, dłoniach i stawach u osób szczególnie

narażonych na wady układu krążenia lub opuchlizny. Dłuższa praca urządzenia może powodować zakłócenia w ukrwieniu rąk spowodowane wibracjami. Jeśli pojawią się symptomy takie jak odrętwienie, ból, osłabienie, przebarwienia lub zmiany skóry, brak czucia w palcach, dłoniach lub stawach należy przerwać pracę i skonsultować się z lekarzem. Użytkownicy, którzy regularnie używają narzędzi ręcznych z napędem mechanicznym muszą kontrolować stan zdrowia oraz stan stosowanych przez nich narzędzi. Czas pracy można wydłużyć używając odpowiednich rękawic lub robiąc regularne przerwy, aby uniknąć ryzyka „białych palców”.

- Jeśli powstanie sytuacja nieopisana w tym podręczniku zwróć się o pomoc na infolinię serwisową producenta.

2. Wskazówki bezpieczeństwa dotyczące pracy pilarką

- Podczas pracy w formie pilarki – podczas cięcia konaru, który jest napięty, uważaj na siłę sprężynującą. Kiedy napięcie w włóknach drewna zostanie zwolnione, odciążony sprężynujący konar może uderzyć w operatora i / lub wyrzucić pilarkę w niekontrolowany sposób.
- Utrzymuj mocny uchwyt, trzymając kciuki i palce za rękojeść piły łańcuchowej, trzymając obie ręce na pilarence i ustaw swoje ciało i ramię tak, aby opierały się siłom odrzutu. Siły odrzutu mogą być kontrolowane przez operatora, jeśli zostaną podjęte odpowiednie środki ostrożności. Nie puszczaj piły łańcuchowej.
- Nie przeciążaj pilarki Pomaga to uniknąć niezamierzonego kontaktu końcówki i umożliwia lepszą kontrolę piły łańcuchowej w nieoczekiwanych sytuacjach.
- Odrzut może prowadzić do niebezpiecznej utraty kontroli nad piłą łańcuchową i spowodować poważne lub śmiertelne obrażenia operatora pilarki lub osoby postronnej. Zawsze bądź czujny, gdy odrzut i odbicie i szarpnięcie są poważnymi niebezpieczeństwami związanymi z piłą łańcuchową i główną przyczyną większości wypadków.
- Poniżej opisane sytuacje mogą spowodować utratę kontroli nad pilarką, a w konsekwencji ciężkie zranienia użytkownika. Są wynikiem niewłaściwej pracy z urządzeniem – niepewnego uchwytu pilarki, pracy na niepewnym podłożu, tępym i źle naprężonym lub niezalecanym przez producenta łańcuchem oraz nieoryginalną prowadnicą.
- Podczas pracy z pilarką mogą nastąpić następujące sytuacje:
 - Szarpnięcie urządzenia do przodu – powstaje, jeżeli tniesz po dolnej stronie prowadnicy. Aby zapobiec temu zjawisku pewnie trzymaj urządzenie w obu rękach.
 - Odrzut (czyli nagły ruch prowadnicy skierowany do tyłu w kierunku użytkownika) - powstaje jeżeli piłujesz piłą łańcuchową po górnej części prowadnicy. Pilarka posiada prowadnicę i łańcuch, które zmniejszają ryzyko wystąpienia odrzutu, ale go nie eliminują. Aby mu zapobiec zachowaj stabilną pozycję ciała, pewnie trzymaj urządzenie w obu rękach (palce i kciuk muszą obejmować uchwyty) nie piłuj kilku gałęzi na raz i prowadnicę prowadź wyłącznie w płaszczyźnie szczeliny po przejściu piły, a więc unikając zakantowania lub skręcania w szczelinie. (Może dojść do odrzutu, gdy końcówka prowadnicy dotknie przedmiotu lub gdy drewno zegnie się, a łańcuch tnący podczas cięcia zostanie zablokowany.)



Unikaj odrzutów, odrzut może spowodować poważne kalectwo lub śmierć.

- Odbicie – powstaje wskutek zetknięcia się końcówki prowadnicy z jakimś przedmiotem lub gdy drewno spowoduje zacięcie się piły łańcuchowej w trakcie cięcia. Aby temu zapobiec zawsze pewnie trzymaj pilarkę w obu dłoniach, unikaj piłowania końcówką prowadnicy .

W momencie wystąpienia jednego z powyższych zagrożeń nigdy nie puszczaj pilarki. Stój stabilnie w rozkroku, ciało i ramiona ustaw w takiej pozycji, aby zamortyzować tę dodatkową siłę i natychmiast wyłącz urządzenie.



Stosuj się do instrukcji producenta dotyczących ostrzenia i konserwacji pilarki

3. Bezpieczeństwo elektryczne

- Trzymaj urządzenie elektryczne tylko za izolowane uchwyty, aby zabezpieczyć się w sytuacji gdy element urządzenia zetknąłby się z ukrytymi przewodami elektrycznymi. Kontakt metalowych elementów urządzenia z przewodem znajdującym się pod napięciem może spowodować przepływ prądu przez metalowe elementy urządzenia, a wskutek tego porażenie prądem.

4. Bezpieczna konserwacja, przechowywanie i transport

- Nie podejmuj samodzielnych prób naprawiania urządzenia, o ile nie posiadasz właściwego przygotowania zawodowego w tym zakresie. Wszystkie prace, które nie są podane w tej instrukcji, powinien przeprowadzić autoryzowany serwis upoważniony przez dealera.
- Pracując przy elemencie tnącym, zakładaj zawsze rękawice ochronne.
- Nie transportuj urządzenia w czasie, gdy silnik pracuje. **Przeńś urządzenie elektryczne tylko za uchwyt i przy nieruchomym elemencie tnącym.** Staranne obchodzenie się z urządzeniem zmniejsza niebezpieczeństwo zranienia przez element tnący.
- Dbaj o urządzenie. Utrzymuj je tak, aby zawsze było czyste, co umożliwia łatwiejsze i bezpieczniejsze wykonywanie pracy. Uważaj, by otwory wentylacyjne na obudowie silnika nie były zatkane. Przestrzegaj instrukcji konserwacyjnych.
- Zużyte elementy tnące regularnie sprawdzaj i oddawaj do ostrzenia. Tępe elementy tnące powodują przeciążenie maszyny. Wywołane w ten sposób szkody nie podlegają gwarancji.
- Regularnie sprawdzaj osłonę prowadnicy pod kątem zużycia i deformacji. Ze względów bezpieczeństwa zużyte i uszkodzone części bezzwłocznie wymieniaj. Zachowaj szczególną ostrożność przy obsłudze elementu tnącego.
- Używaj wyłącznie oryginalnych części zamiennych i części wyposażenia, które zostały dostarczone i/lub są zalecone przez producenta. Użycie innych części zamiennych prowadzi do utraty roszczeń z tytułu gwarancji.
- Używaj tylko kompatybilnych oryginalnych komponentów. Nie używaj ładowarki akumulatorowej do innych celów niż ładowanie akumulatora do oryginalnych urządzeń 20 V.

5. Wskazówki bezpieczeństwa dotyczące urządzeń akumulatorowych



Urządzenie akumulatorowe w czasie pracy wytwarza pole elektromagnetyczne. Pole to może w określonych warunkach wpływać na stymulatory serca. Aby zmniejszyć niebezpieczeństwo poważnych lub śmiertelnych obrażeń, zalecamy osobom je posiadającym konsultację z lekarzem przed rozpoczęciem obsługi urządzenia.

- Przed rozpoczęciem pracy zawsze upewnij się, czy ładowarka i akumulator nie nosi widocznych oznak uszkodzenia lub zużycia. Nie używaj urządzenia z uszkodzonym lub ze zużytym akumulatorem.
- Jeżeli ładowarka została narażona na ostre uderzenie, została upuszczona albo uszkodzona w jakikolwiek inny sposób udaj się z nią do autoryzowanego punktu serwisowego.
- Używaj tylko kompatybilnych oryginalnych komponentów. Każde inne użycie może skutkować porażeniem

elektrycznym lub pożarem.

- Nigdy nie zajmuj się gniazdkami, narzędziami elektrycznymi, akumulatorami itp. Gdy masz mokre ręce.
- **Upewnij się, że urządzenie jest wyłączone podczas instalowania akumulatorów.** Instalowanie akumulatorów we włączonym urządzeniu elektrycznym może spowodować wypadek.
- **Ładuj akumulator tylko wewnątrz pomieszczeń, ponieważ ładowarka jest przeznaczona tylko do takiego ładowania.**
- **Nie wystawiaj urządzenia elektrycznego przez dłuższy czas na silne promieniowanie słoneczne i nie kładź go na kaloryferze.** Gorąco może spowodować uszkodzenie akumulatora i wybuch.
- **Przed rozpoczęciem ładowania zaczekaj, aż nagrany akumulator ostygnie.**
- **Nie otwieraj akumulatora i chroń go przed mechanicznymi uszkodzeniami.** Niebezpieczeństwo zwarcia i wydzielania par drażniących drogi oddechowe. Zapewnij sobie dopływ świeżego powietrza, a razie wystąpienia dolegliwości skorzystaj dodatkowo z pomocy lekarskiej.

4.5 Specyficzne wskazówki bezpieczeństwa pracy dla urządzenia na wycięniku

- Zawsze noś kask ochronny, rękawice ochronne i nauszники ochronne.
- Nie używaj urządzenia stojąc na drabinie.
- Nie pochylaj się zbyt do przodu podczas korzystania z urządzenia. Zawsze szukaj bezpiecznego miejsca i utrzymuj równowagę przez cały czas. Użyj dostarczonego pasa nośnego, aby równomiernie rozłożyć ciężar na ciele.
- Noś solidne, antypoślizgowe buty.
- Nie używaj urządzenia w deszczu lub wilgoci.
- Nie używaj urządzenia w pobliżu linii energetycznych. Zachowaj minimalną odległość 10 m od napowietrznych linii energetycznych.
- Nie stawaj pod drzewami, które chcesz ciąć, aby uniknąć obrażeń spowodowanych przez spadające ścięte materiały. Zwróć też uwagę na rozgałęzione gałęzie, aby uniknąć obrażeń. Pracuj pod kątem około 60 °.
- Uważaj, aby nie spowodować odrzutu maszyny.
- Zwróć uwagę nie tylko na materiał do obróbki, ale także na materiał przewrócony, aby uniknąć potknięcia.
- Zrób co najmniej jedną godzinę przerwy po 30 minutach pracy
- Noś zawsze rękawice ochronne.
- Przy transporcie i przechowywaniu załóż na osłonę prowadnicy.
- Nie używaj maszyny w sytuacjach zagrożenia wybuchem, na przykład w pobliżu łatwopalnych cieczy, gazów lub oparów. Iskry wytwarzane przez maszynę mogą zapalić te opary lub gazy.

5. Montaż



Przed wykonaniem jakichkolwiek czynności montażowych i regulacyjnych z urządzeniem zasilanym akumulatorowo wyjmij akumulator. Włóż naładowany akumulator i włącz urządzenie dopiero gdy urządzenie jest prawidłowo zmontowane, kompletne i nie jest uszkodzone.

5.1 Ładowanie akumulatora



Stosuj się do wytycznych z instrukcji obsługi ładowarki i akumulatora

Obsługa ładowarki

1. Po podłączeniu/ włożeniu akumulatora do ładowarki podłącz ją do gniazdka sieciowego. Ładowanie (i jego postęp) sygnalizowane jest za pomocą diody
2. Po naładowaniu akumulatora odłącz ładowarkę od sieci. Nie zostawiaj ładowania na noc (bez nadzoru)
3. Wyciągnij akumulator z ładowarki.
4. Zamontuj akumulator w urządzeniu.

! **Włóż naładowany akumulator do urządzenia dopiero po całkowitym zmontowaniu urządzenia.**

Niebezpieczeństwo zranienia!

5.2 Wymywanie i wkładanie akumulatorów

1. Trzymaj pewnie urządzenie i akumulator. Jeżeli nie będziesz tego przestrzegał mogą się wyślizgnąć i uszkodzić się albo Ciebie.
2. **!** Pamiętaj aby urządzenie było zawsze wyłączone (Włącznik/ Wyłącznik w pozycji wyłączonej) gdy wkładasz lub wyjmujesz akumulator.
3. Aby wyjąć akumulator (Rys. 2, poz. 13), wciśnij przycisk odblokowujący danego akumulatora (Rys. 2, poz. 13A) i wysuń go.

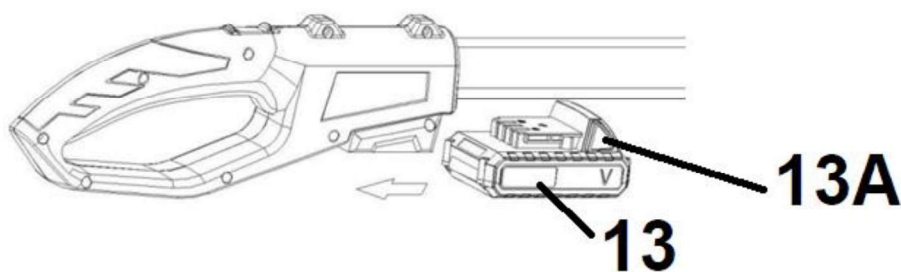

Rys. 2

4. Aby włożyć akumulator do urządzenia, zrównaj żłobienia na akumulatorze ze żłobieniami w urządzeniu i wsuń akumulator po przewodnicy. Musi się on słyszalnie zablokować (kliknięcie). Jeżeli akumulator nie zostanie zablokowany może wypaść i spowodować obrażenia u Ciebie albo osób postronnych.

! **UWAGA!** Nie trzeba używać siły podczas wkładania akumulatora. Jeżeli włożenie akumulatora wymaga użycia siły oznacza to że nie jest on poprawnie instalowany.

! Przeczytaj, zrozum i postępuj zgodnie z instrukcjami zawartymi w sekcji dotyczącej ładowania akumulatora.

5.3 Montaż rury teleskopowej

W celu zamontowania pilarki na rurze teleskopowej podnieś klamrę zwalniającą (Rys. 3, poz. 8), wsuń głowicę w element łączący (Rys. 4, poz. 7). Po tym jak połączysz te 2 elementy możesz zobaczyć przycisk do montażu i demontażu (Rys. 3, poz. 12) po prawej stronie w otworze od elementu łączącego (Rys. 3, poz. 7).

Zamknij klamrę (Rys. 3, poz. 8), aby zabezpieczyć mocowanie. Nie zapomnij sprawdzić stanu zamocowania, aby zapewnić sobie bezpieczną pracę.

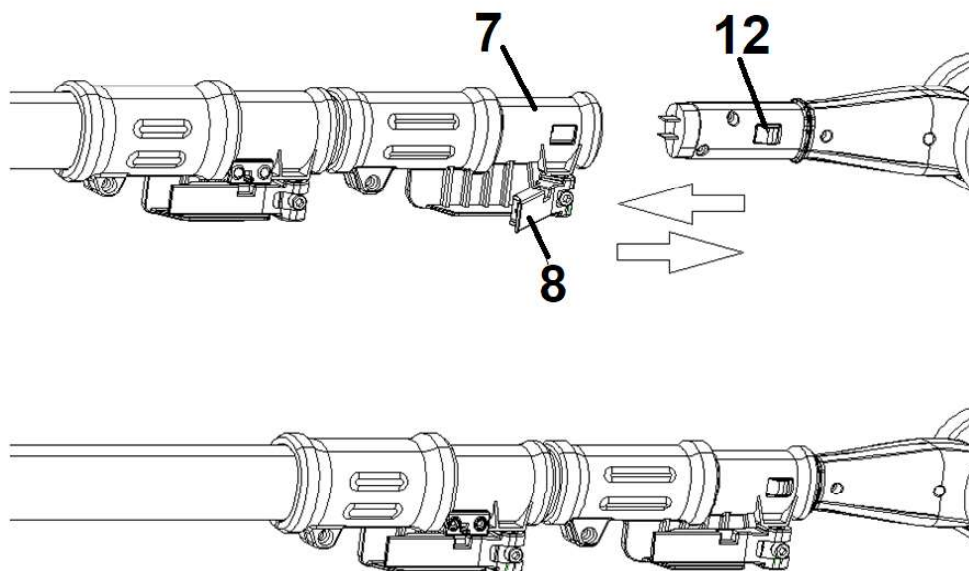

Rys. 3

5.4 Montaż pasa nośnego

! Podczas pracy urządzeniem zawsze noś pas ramieniowy (nośny). Niezastosowanie się do tego może skutkować utratą równowagi i osobistym zranieniem.

Przed zlurowaniem pasa nośnego zawsze wyłącz urządzenie. Istnieje niebezpieczeństwo wypadku.

W celu zamontowania pasa na ramię ściśnij zacpek od pasa nośnego za pomocą kciuka i palca zapnij na otworze zaczepu jak na Rys. 4.

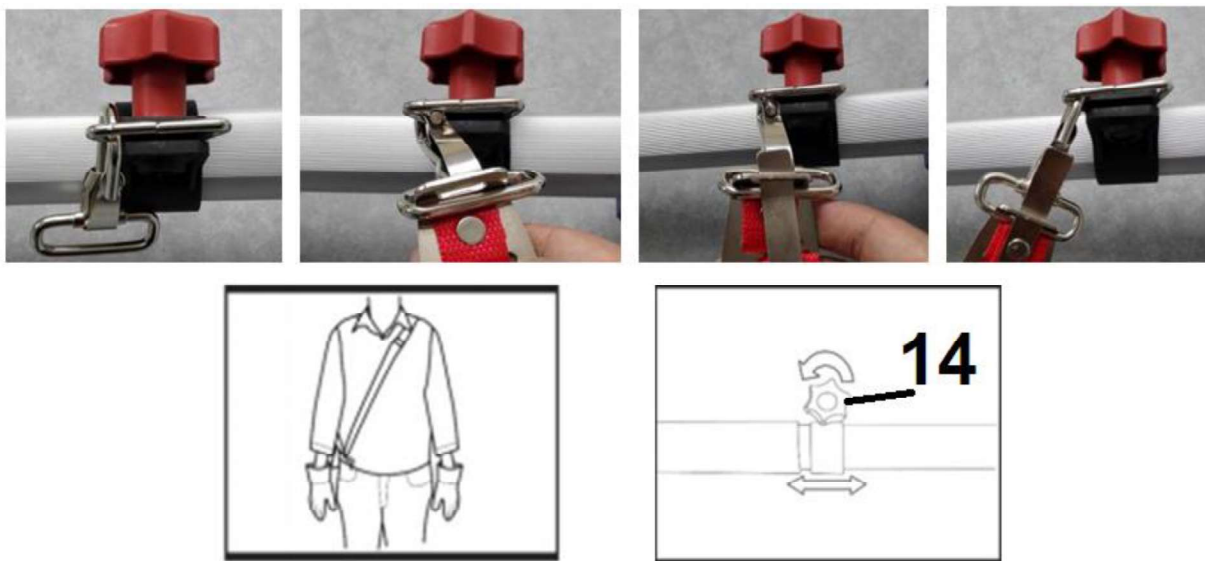

Rys. 4



Długość pasa wyreguluj tak aby karabińczyk znajdował się na wysokości bioder.

Zawieś pas nośny na prawym ramieniu. Urządzenie ustaw z prawej strony ciała.



Nigdy nie zakładaj pasa nośnego na skos przez ramię i klatkę piersiową. Umieszczaj pas nośny na ramieniu. Takie ułożenie maszyny umożliwia szybkie zdjęcie maszyny w razie wystąpienia niebezpiecznej sytuacji.

Przed zlurowaniem pasa nośnego zawsze wyłącz urządzenie. Istnieje niebezpieczeństwo wypadku.

- Tak załóż pas nośny na ramię aby przebiegał przez lewe ramię, krzyżował się na klatce piersiowej i plecach.
- Wyreguluj pozycję zabezpieczenia klipsa zwalniając blokadę pozycji paska przekręcając nakrętkę (Rys. 4, poz. 14) w kierunku przeciwnym do ruchu wskazówek zegara i przesuwając mocowanie po rurze teleskopowej do wymaganej pozycji.
- To urządzenie zostało wyposażone w zaczep szybkiego zwalniania pasa nośnego. Ciągnąc za taśmę znajdującą się przy pasie w kształcie pręta umożliwi to zwolnienie pasa z mocowania - stosuj w nagłych przypadkach.

5.5 Montaż łańcucha i prowadnicy



OSTRZEŻENIE! Noś grube rękawice ochronne! Ryzyko urazu przez ostre zęby!

1. Poluzuj nakrętkę (Rys. 5, poz. 24) i zdejmij pokrywę zębątki (Rys. 5, poz. 22).
2. Zwróć proszę uwagę że płytka smarująca od zbiornika smarowania (Rys. 5, poz. 21) musi być na miejscu.
3. Włóż łańcuch tnący (Rys. 5, poz. 2) w rowek prowadnicy.
4. Przytrzymaj prowadnicę (Rys. 5, poz. 1) odchylną lekko do góry i poprowadź łańcuch pilarki (Rys. 6, poz. 2) wokół koła łańcuchowego (Rys. 5, poz. 19).

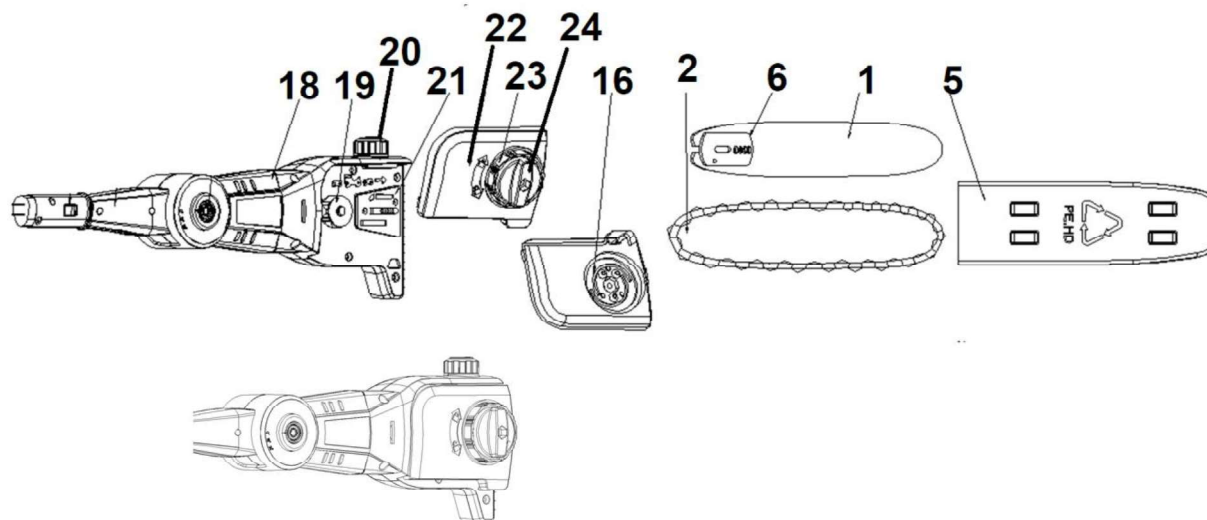

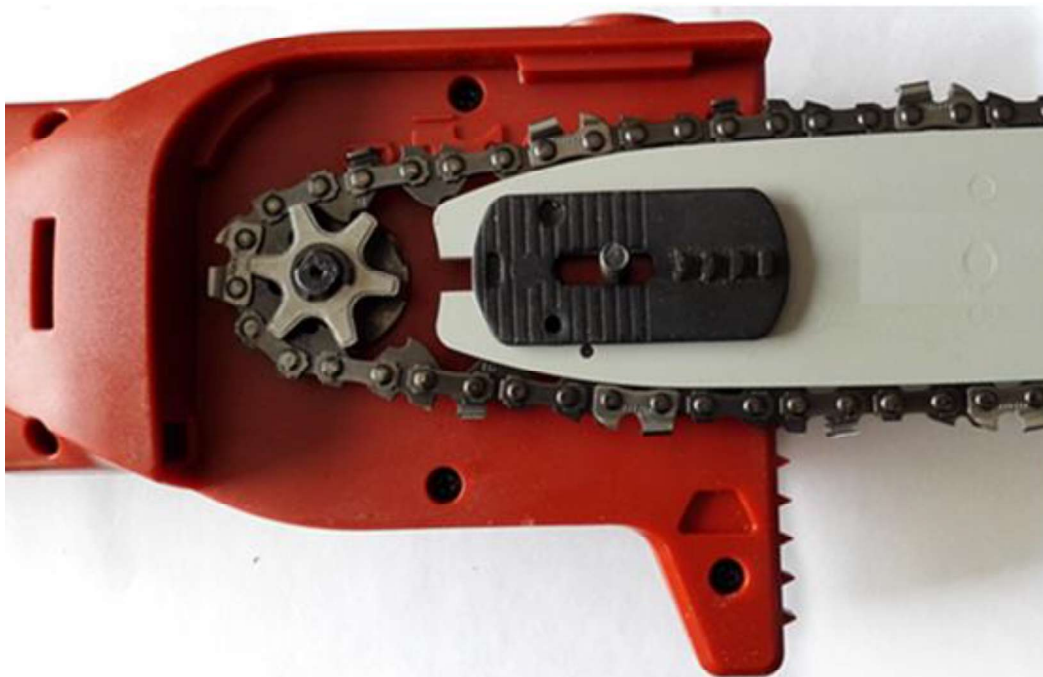

Rys. 5

5. Załóż pokrywę zębaki (Rys. 5, poz. 22) i zamontuj ją. Nakrętkę pokrywy (Rys. 5, poz. 24) dokręć tylko palcami. Nakrętka kołpakowa (Rys. 5, poz. 24) służy do mocowania pokrywy. Element napinający łańcuch A (Rys. 5, poz. 16) jest przymocowany do nakrętki pokrywy (Rys. 5, poz. 24). Element napinający łańcucha A (Rys. 5, poz. 16) musi być dopasowany do elementu napinającego łańcucha B (Rys. 5, poz. 6), który znajduje się na prowadnicy (Rys. 5, poz. 1), pierścień napinający służy do napinania łańcucha. Łańcuch musi się swobodnie przesuwają za pomocą pierścienia napinającego łańcuch (Rys. 5, poz. 23)
6. Teraz napnij odpowiednio łańcuch tnący (Rys. 5, poz. 2) (patrz rozdział napinanie i sprawdzenie łańcucha pilarki).
7. Następnie dokręć nakrętkę pokrywy prowadnicy (Rys. 5, poz. 23).

5.6 Napinanie i sprawdzanie napięcia łańcucha tnącego



OSTRZEŻENIE!

Noś rękawice ochronne! Ryzyko urazu przez ostre zęby!

Nowy łańcuch tnący wydłuża się i wymaga częstszego ponownego napinania

Wyreguluj napięcie łańcucha, obracając pierścień napinający łańcuch (Rys. 1, poz. 23), aż ogniwa dotkną dolnej części prowadnicy łańcucha. Obracanie w prawo zwiększa napięcie łańcucha. Następnie sprawdź, czy łańcuch obraca się płynnie i czy jest odpowiednio napięty, przesuwając go ręcznie (załóż rękawice). W razie potrzeby ponownie wyreguluj pierścień napinający łańcuch (ale najpierw poluzuj osłonę prowadnicy).

λ Podnieś końcówkę prowadnicy i mocno dokręć nakrętkę.

λ Łańcuch jest prawidłowo napięty, gdy nie ma luzu na spodzie prowadnicy, łańcuch jest dobrze dopasowany, ale można go obrócić ręcznie bez zakleszczania. Podczas normalnej pracy temperatura łańcucha wzrośnie. Ogniwa prowadzące prawidłowo naciągniętego ciepłego łańcucha będą wisieć około 0,050 cala (1,3 mm) z rowka prowadnicy.

! Nieprawidłowo napięty łańcuch może się zerwać lub odskoczyć - niebezpieczeństwo doznania obrażeń. Sprawdzaj napięcie łańcucha przed każdym uruchomieniem i po każdej 1 godzinie cięcia.

! Podczas pracy łańcuch może się rozciągać i istnieje ryzyko spadnięcia łańcucha z prowadnicy. Dlatego zatrzymuj pilarkę co jakiś czas, sprawdzaj napięcie łańcucha i ewentualnie wyreguluj je.

! Jeśli napinasz gorący łańcuch – poluzuj go po zakończeniu pracy; w przeciwnym wypadku skurczenie łańcucha, które nastąpi po jego wystygnięciu, może spowodować jego zerwanie.

Dobrze napięty łańcuch zapewnia wysoką wydajność cięcia i dłuższą żywotność eksploatacyjną pilarki. Łańcuch jest prawidłowo napięty, jeśli nie zwisa z dolnej części prowadnicy i daje się całkowicie przeciągnąć dookoła dłoń w rękawicy. Nie powinien być zbyt mocno napięty – powinna być możliwość podniesienia łańcucha na środku prowadnicy na ok. 5mm.

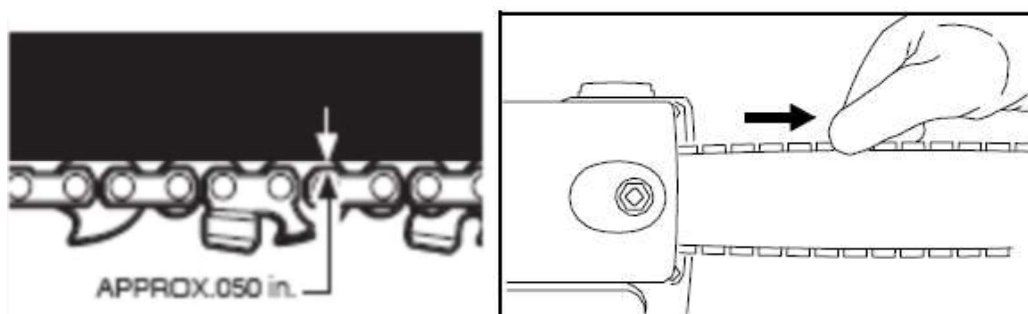

Rys. 6

Upewnij się, że łańcuch jest prawidłowo założony i ogniwa są w rowkach prowadnicy. Pamiętaj aby po napięciu łańcucha dokręcić nakrętkę zabezpieczającą.



Nowa pilarka wymaga docierania przez ok. 2-3 minuty. Bardzo ważne jest tutaj też smarowanie łańcucha.

Po dotarciu sprawdź napięcie łańcucha i wyreguluj jeśli zajdzie potrzeba.

Nowy łańcuch musi być napinany częściej niż starszy.

UWAGA: Jeśli łańcuch jest zbyt napięty, nie będzie się obracał. Obrócić pierścień napinający łańcucha regulacyjnego w kierunku przeciwnym do ruchu wskazówek zegara.

5.7 Smarowanie łańcucha tnącego

! **UWAGA:** Pilarka łańcuchowa na wysięgniku dostarczana jest z fabryki bez dodatku oleju łańcuchowego. Poziom oleju smarnego należy również sprawdzać po każdych 10 minutach użytkowania i uzupełniać w razie potrzeby.

! Pilarka na wysięgniku jest wyposażona w automatyczny system olejowy. Podczas pracy prowadnica i łańcuch muszą być zawsze smarowane olejem. Nieprzestrzeganie tego spowoduje zwiększone zużycie prowadnicy i łańcucha pilarki.

- Nigdy nie pracuj bez smarowania łańcucha!
- Przy suchobiegu łańcucha tnącego zespół tnący zostaje nieodwracalnie zniszczony w krótkim czasie.
Zawsze sprawdzaj smarowanie łańcucha i poziom oleju w zbiorniku przed rozpoczęciem pracy.

- Stosować wyłącznie olej do smarowania łańcuchów pilarki. Korzystnie jest stosować olej biodegradowalny. Nie używaj zużytego oleju, oleju silnikowego itp.
- Kontroluj podczas pracy, czy działa automatyczne smarowanie łańcucha. Sprawdź funkcję automatycznego smarowania przed i podczas pracy.

1. Odkręć korek wlewu oleju smarującego (Rys. 1, poz. 6).
2. Napełnij zbiornik olejem do smarowania łańcucha. - olej o gęstości SAE 30.
3. Wytrzyj nadmiar oleju i pozostawione ślady oleju.
4. Sprawdź i napełnij zbiornik oleju, gdy podgląd wskaźnika oleju znajduje się poniżej linii wskaźnika MAX.
5. W razie potrzeby powtórz.

: To normalne, że olej wycieka z piły, gdy nie jest używana. Aby zapobiec przesiąkaniu, opróżnij zbiornik oleju po każdym użyciu, a następnie pozwól mu pracować przez jedną minutę. W przypadku przechowywania urządzenia przez dłuższy czas (3 miesiące lub dłużej) upewnij się, że łańcuch jest lekko nasmarowany; zapobiegnie to rdzewieniu łańcucha i zębalki prowadnicy.

Przed rozpoczęciem pracy sprawdź poziom oleju i smarowanie.

Włącz pilarkę i przytrzymaj ją nad podłożem o jasnej barwie. Prowadnica pilarki nie może przy tym dotykać podłoża. Jeżeli na podłożu pokaże się ślad oleju (smuga), oznacza to, że pilarka pracuje prawidłowo. Przy zimnej pogodzie olej może stawać się gęsty. Jeżeli na podłożu nie pokazał się ślad oleju, sprawdź odpowiedni dobór oleju do warunków atmosferycznych. Jeśli olej został prawidłowo dobrany a ślad się nie pojawia - skontaktuj się z autoryzowanym serwisem naprawczym.

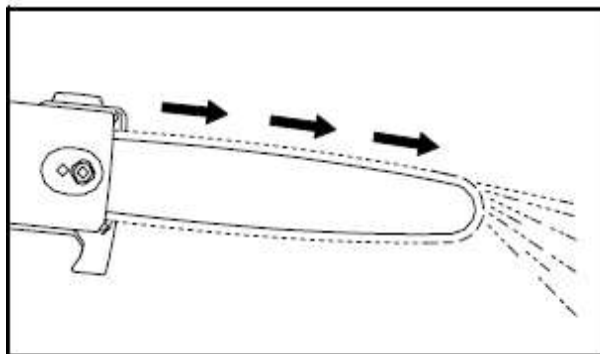

Rys. 7



To normalne, że olej może przesiąkać, gdy pilarka nie jest użytkowana przez jakiś czas. Dlatego najlepiej po każdym użyciu opróżnij zbiornik oleju.

6. Praca z urządzeniem

6.1 Ustawienie długości rury teleskopowej

Długość rury teleskopowej możesz w szybki sposób regulować używając przycisku blokady klamry (Rys. 8, poz. 9) i po odblokowaniu odbezpieczając klamrę zwalniającą rurę teleskopową (Rys. 8, poz. 10).

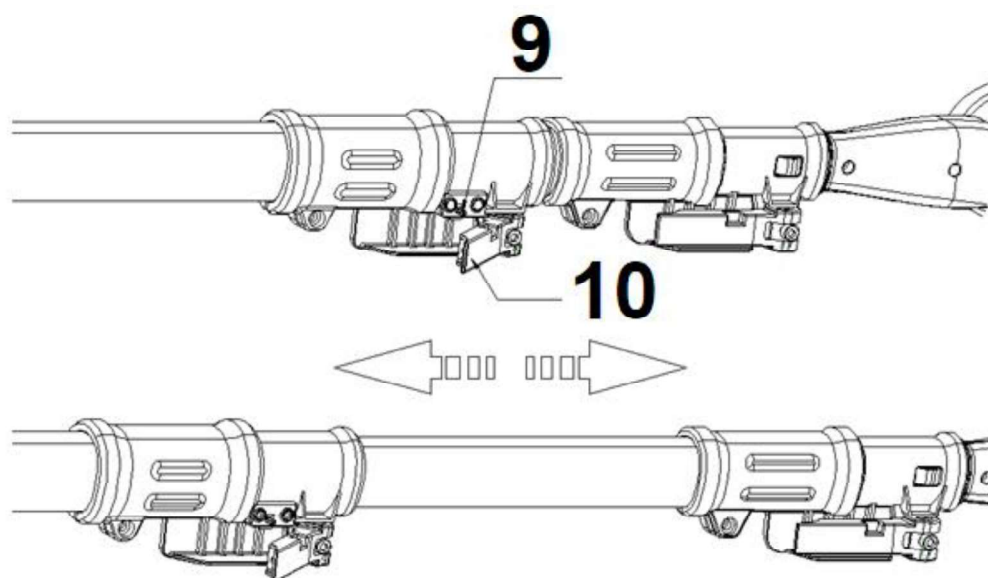

Rys. 8

6.2 Ustawianie kąta pracy

Ta piła łańcuchowa na wysięgniku zapewnia 3 pozycje cięcia dla różnych statusów cięcia, dostosuj kąt głowicy tnącej, aby dopasować go do wzrostu rośliny. Naciśnij przycisk (Rys. 9, poz. 6) po lewej i prawej stronie głowicy roboczej i obróć głowicę roboczą, aż zatrzaśnie się bezpiecznie na swoim miejscu w jednej z 3 pozycji wskazanych przez nacięcia.

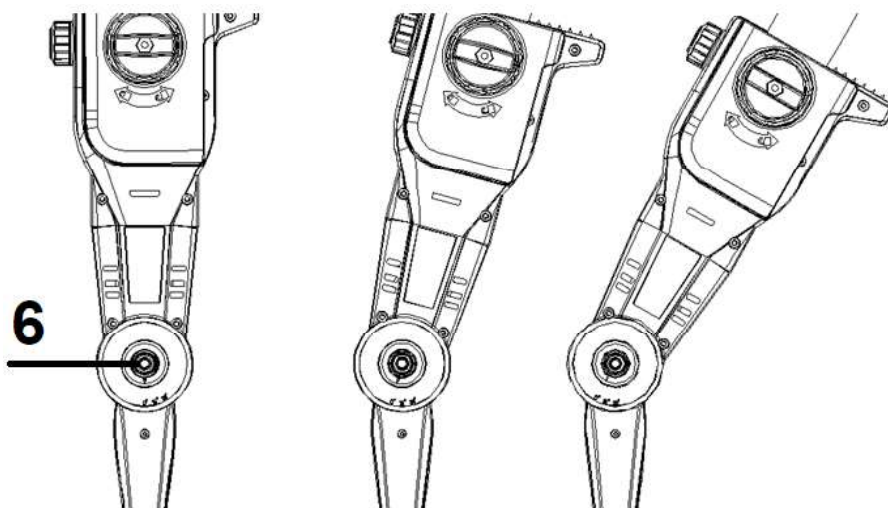

Rys. 9

! UWAGA! Po dokonaniu ustawień kąta pracy upewnij się że przycisk od regulacji kąta pracy (Rys. 9, poz. 6) wrócił na swoje pierwotne położenie.

6.3 Uruchomienie urządzenia

! UWAGA! Podkrzesywarka może doprowadzić do poważnych obrażeń i amputacji kończyn.

 UWAGA! Bądź ostrożny gdy obsługujesz urządzenie przy zdjętej osłonie prowadnicy

 UWAGA! Po włączeniu wyłącznika osiągnięcie pełnej mocy/ prędkości zajmie urządzeniu 0,5 do 1 sekundy.

1. Sprawdź urządzenie i jego akumulator czy są w dobrym stanie.
2. Wsuń naładowany akumulator w urządzenie.
3. Zdejmij osłonę prowadnicy.
4. Chwyć podkrzesywarkę trzymając ją obiema rękami.
5. Pchnij blokadę wyłącznika (Rys. 10, poz. 3) znajdującą się na tylnym uchwycie i wciśnij wyłącznik ON/OFF (Rys. 10, poz. 4) na tylnym uchwycie.



Rys. 10

6. Możesz zwolnić blokadę wyłącznika.
7. By zatrzymać urządzenie zwolnij wyłącznik (Rys. 10, poz. 4) z tylnego uchwytu.

 Po zwolnieniu wyłącznika trzymaj urządzenia obiema dłońmi jeszcze tak długo, aż łańcuch przestanie się całkowicie poruszać. **Nie odkładaj urządzenia dopóki łańcuch nie przestanie się poruszać.** Podczas pracy zawsze używaj pasa nośnego i trzymaj urządzenie oburącz za uchwyty

6.4 Bezpieczna praca pilarką/ podkrzesywarką

 Jeśli cięcie przekracza Twoją wiedzę i możliwości - skontaktuj się z profesjonalistą.

Twoje bezpieczeństwo jest najważniejsze.

- Pracuj zawsze pilarką/ podkrzesywarką na najwyższych obrotach - występuje mniejsze niebezpieczeństwo szarpnięcia i odrzutu.
- Co pewien czas upewnij się, że łańcuch jest prawidłowo napięty.
- Pamiętaj, że jeżeli tniesz brudne drewno, łańcuch może wymagać ostrzenia po pracy.
- Nie pozwól by czubek prowadnicy dotykał czegokolwiek, gdy łańcuch pracuje.
- Pracuj dolną stroną prowadnicy (łańcuch ciągnie), a nie górną – zachowasz lepszą kontrolę nad urządzeniem.

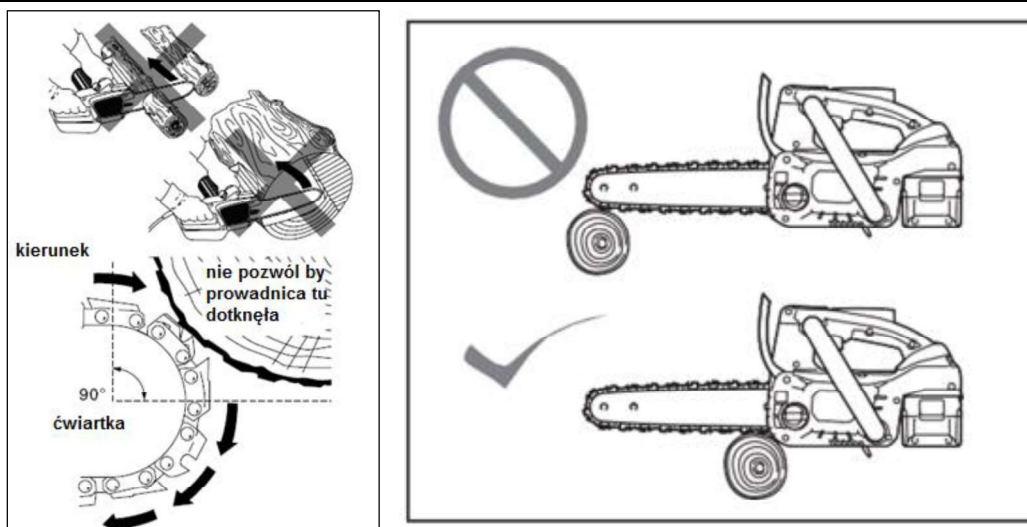

Rys. 11

- Uważaj na spadające kawałki drewna i inne przedmioty, które mogłyby zerwać łańcuch.
- Ostrożnie zagłębiaj prowadnicę w nacięcie. Uważaj, by pilarka/ podkrzesywarka nie zakleszczała się we wycięciu.
- Podczas pracy zawsze używaj paska nośnego i trzymaj urządzenie oburącz za uchwyty.
- Twoje lewe ramię powinno być wyciągnięte w jednej z najbardziej komfortowych pozycji (Rys. 12).

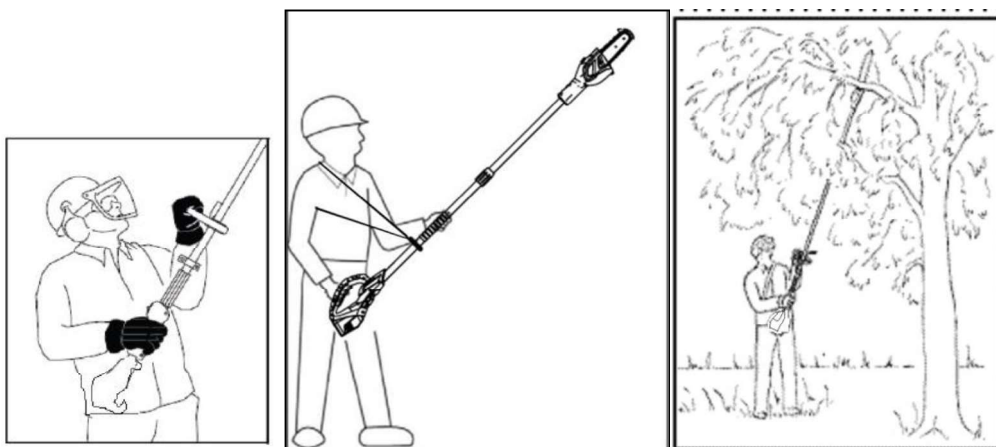

Rys. 12

- Kąt pracy powinien zawsze wynosić 60 ° lub mniejszy! Najwygodniejszą pozycję pracy z narzędziem osiągniesz pod kątem 60 °, ale możliwe są również mniejsze kąty w zależności od sytuacji.

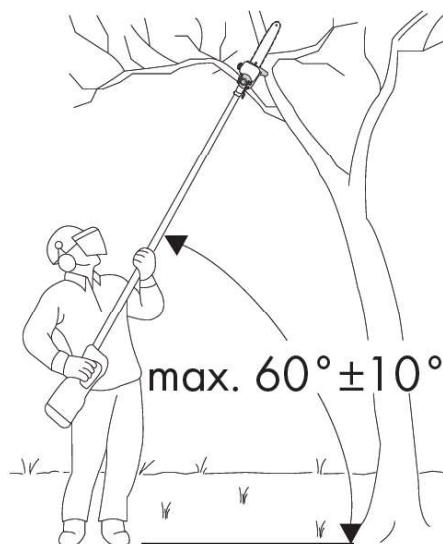

Rys. 13

- Nigdy nie pracuj na drabinie, gałęzi drzewa lub innej niebezpiecznej powierzchni. Nigdy nie podnoś maszyny powyżej poziomu ramion. Nie pochylaj się za daleko. Użyj platformy do podnoszenia do pracy na wysokości około 4,5 metra.
- W przypadku niebezpiecznej sytuacji szybko zdejmij pas z ramienia i puść wyłącznik ON/OFF.
- Trzymaj przechodniów z dala od piły, ale nigdy nie pracuj sam.

Pozostań w zasięgu słuchu innych, jeśli potrzebujesz pomocy.

Natychmiast zatrzymaj silnik, gdy ktoś pojawi się w zasięgu obszaru pracy.

- Zawsze wyciągaj maszynę z nacięcia, gdy łańcuch jest uruchomiony, aby zapobiec uwięzieniu piły. Nie naciskaj, gdy dojdiesz do końca procesu piłowania. Może to prowadzić do niekontrolowanego wyskakiwania łańcucha z prowadnicy i wysuwania łańcucha piły, co z kolei może uderzać w inne przedmioty.

Jeśli doszło do zakleszczenia pilarki w gałęzi, tak że łańcuch nie może się poruszać, wyłącz piłę i delikatnie przesuń gałąź, aby otworzyć szczelinę i zwolnić prowadnicę.

6.4.1 Ścinanie gałęzi (okrzesywanie)



Przy okrzesywaniu drzew zdarza się wiele wypadków. Nigdy nie odpiłuj gałęzi stojąc na pniu drzewa!

Okrzesywanie oznacza usuwanie konarów i gałęzi ze ściętego drzewa. Wykonując je stosuj się do poniższych wskazówek:

- gałęzie podpierające pień odpiłuj dopiero po przycięciu pnia;
- naprężone gałęzie odpiłuj z dołu do góry, aby zapobiec zaklinowaniu pilarki/ podkrzesywarki;
- pracuj z lewej strony pnia, jak najbliższej pilarki/ podkrzesywarki. W miarę możliwości ciężar urządzenia powinien opierać się na pniu;
- zmień pozycję, żeby spiłować konary z drugiej strony pnia;
- rozgałęzione konary przycinaj pojedynczo;
- przy spiłowywaniu grubszych konarów stosuj tę samą technikę co przy przycinaniu pnia:
 1. Zrób pierwsze podcięcie na gałęzi 15 cm od pnia drzewa, od spodu. Użyj do tego górnej części prowadnicy. Natnij do 1/3 średnicy gałęzi.
 2. Przesuń się o 5 cm wzdłuż gałęzi od pnia drzewa. Odetnij gałąź od góry wykonując w ten sposób pierwsze przecięcie.

3. Zrób drugie podcięcie tak blisko pnia drzewa, jak tylko można. Tnij górną częścią prowadnicy. Natnij do 1/3 średnicy gałęzi.
4. Na koniec dokładnie ponad tym podcięciem odetnij gałąź od góry wykonując w ten sposób drugie i ostateczne przecięcie.

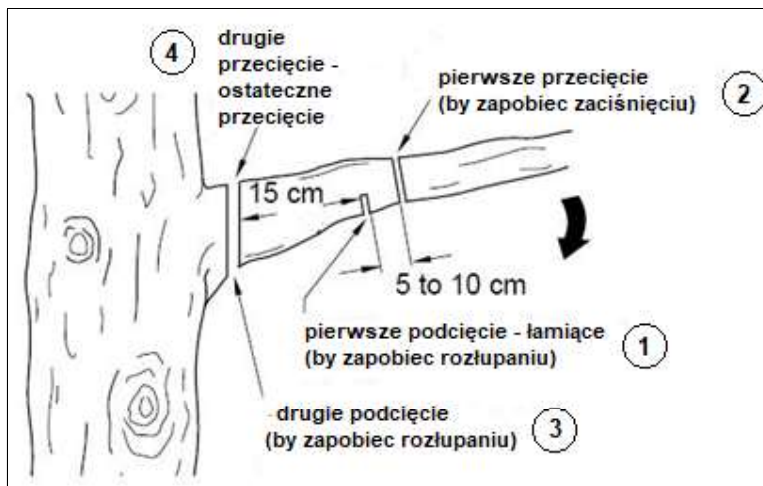

Rys.14

6.4.2 Przycinanie drzewa



Podczas przycinania nie trzymaj kłody ręką, nogą, ani stopą. Nie pozwól innej osobie na przytrzymywanie kłody podczas cięcia.

Przecinanie drewna to inaczej cięcie na kawałki drewna, czy kłody, która leży na podłożu.

Podczas przycinania drewna utrzymuj kontrolę zmniejszając nacisk cięcia przy końcu przycinania. Nie "kładź" się na uchwyt pilarki. Nie pozwalaj, aby obracający się łańcuch dotykał kłody. Wyłącz pilarkę zanim przejdiesz w inne miejsce. Jeśli znajdujesz się na zboczu upewnij się, że kłoda jest zabezpieczona przed sturlaniem się w dół.

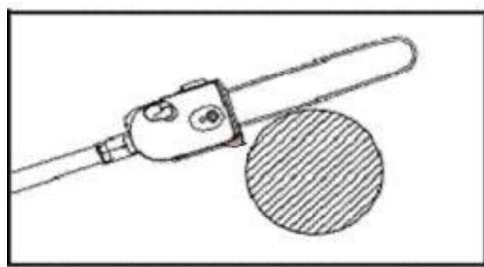

Rys. 15

Aby uniknąć zakleszczenia prowadnicy z łańcuchem, umieść maszynę na gałęzi, a następnie wykonaj przekrój od góry do dołu.

Podcinanie

- Aby uniknąć pęknięcia kory na grubych gałęziach, zawsze zaczynaj od nacięcia (Rys. 16, poz. 1) na dolnej stronie gałęzi.
- Aby to zrobić, poprowadź piłę po łuku przez spód gałęzi. Następnie przyłóż haczyk do gałęzi i wykonaj przekrój (Rys. 16, poz. 2).

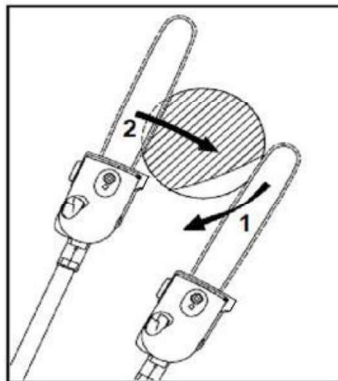

Rys. 16

Długi zasięg umożliwia cięcie gałęzi i gałęzi, które wiszą nad przeszkodami, takimi jak rzeki lub stawy. Kąt maszyny zależy od położenia gałęzi i gałęzi.

6.4.3 Zakazane czynności

1. Nigdy nie stój bezpośrednio pod gałęzią, którą zamierzasz obciąć (Rys. 17)

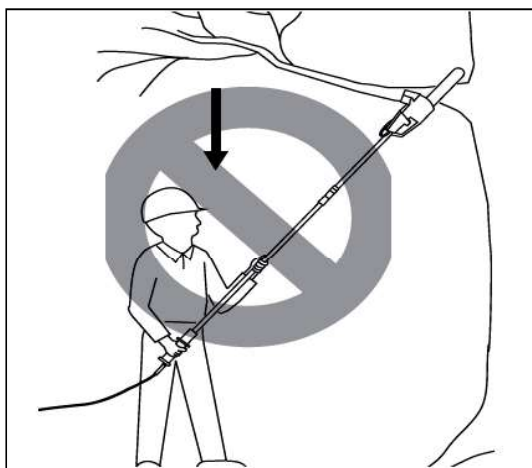

Rys. 17

2. Nigdy nie stawaj na drabinie czy na innej niestabilnej podpórce gdy używasz wsięgnika (Rys. 18). Zawsze trzymaj urządzenie oburącz! Nigdy nie tnij gałęzi grubszych niż długość prowadnicy.

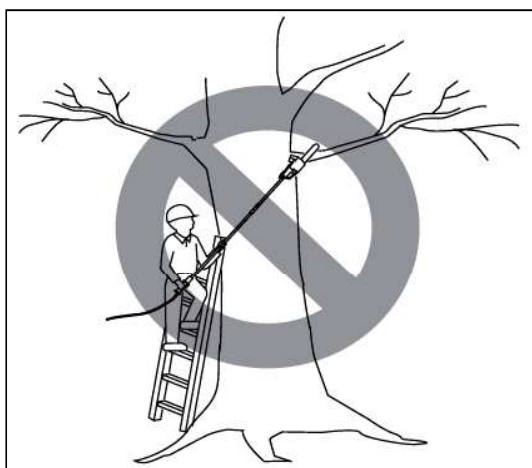

Rys. 18

3. Nie pracuj gdy w pobliżu znajdują się inne osoby (Rys. 19). Utrzymuj bezpieczny dystans od osób trzecich

podczas pracy pilarką/ podkrzesywarką.

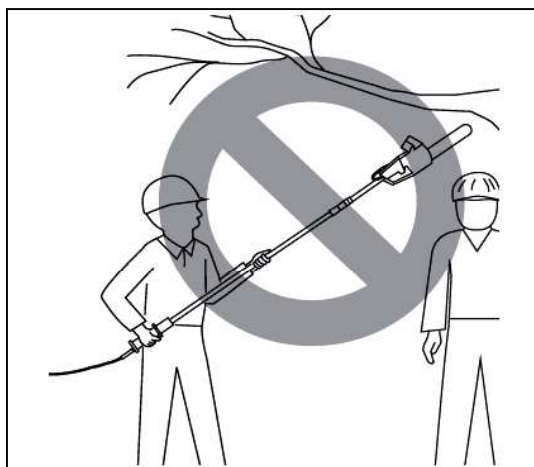

Rys. 19

4. Nie używaj pilarki/ podkrzesywarki z wysięgnikiem w pobliżu przewodów wysokiego napięcia, linii telefonicznych itp. (Rys. 20). Trzymaj dystans min. 15 m od takich linii.

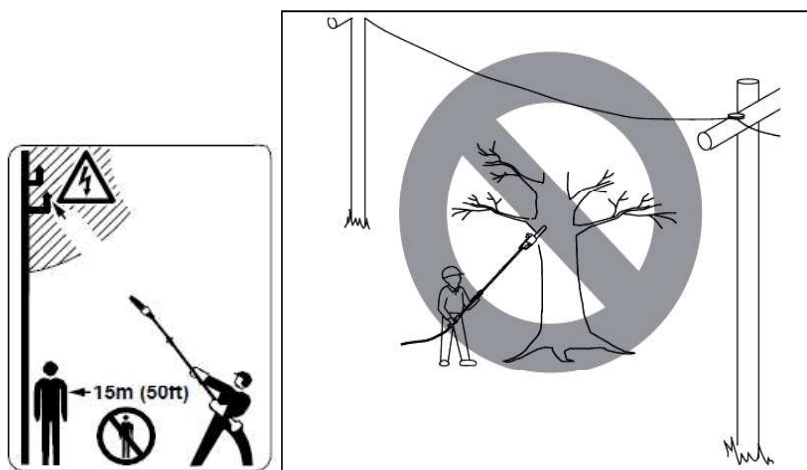

Rys. 20

To urządzenie nie jest izolowane przed porażeniem prądem elektrycznym. Nie używaj go w pobliżu kabli, przewodów, w których może przepływać prąd elektryczny, aby zmniejszyć ryzyko porażenia prądem.

Energia elektryczna może przeskakiwać przez tzw. przeskok łuku. Wyższe napięcie zwiększa odległość, w której może się przeskoczyć. Może również przepływać - zwłaszcza na mokro – przez gałęzie. Zachowaj bezpieczną odległość min. 15 metrów między piłą łańcuchową (i gałęziami, które jej dotykają) i kablami, które przenoszą prąd. Skontaktuj się z dostawcą energii i upewnij się, że nastąpiła przerwa w zasilaniu, zanim zaczniesz pracować w mniejszej bezpiecznej odległości.

7. Konserwacja, czyszczenie, przechowywanie i zamawianie części zamiennych



Wymij akumulator z urządzenia przed serwisowaniem, przechowywaniem! Kontakt części ciała z ruchomym elementem tnącym grozi obrażeniami, kalectwem lub śmiercią!



Pamiętaj że element tnący porusza się jeszcze przez chwilę po wyłączeniu silnika.



Podczas obchodzenia się z elementem tnącym noś odpowiednio grube rękawice ochronne.



UWAGA!

Zleć prace, które nie są opisane w tej instrukcji, upoważnionej placówce serwisowej (autoryzowanemu przez importera lub producenta serwisowi).

7.1 Konserwacja

1. Na zakończenie pracy wyjmij akumulator i sprawdź jego stan techniczny.
2. Sprawdzaj systematycznie urządzenie, upewniając się, że działa prawidłowo i wykonuje pracę zgodnie z przeznaczeniem. Zwracaj szczególną uwagę na element tnący. Każdą uszkodzoną część odpowiednio napraw lub wymień w autoryzowanym punkcie serwisowym.
3. Przed każdym użyciem sprawdź urządzenie pod kątem widocznych usterek, takich jak nieprzytwierdzone lub uszkodzone części. Upewnij się, że wszystkie nakrętki, śruby i wkręty są mocno dokręcone. Zużyte bądź źle dokręcone nakrętki mogą spowodować bardzo niebezpieczne uszkodzenia.
4. Tylko ostre elementy tnące zapewniają skuteczne i dokładne przycinanie.

7.2 Czyszczenie

By zapewnić jak najlepszą i jak najdłuższą żywotność urządzenia, musi być ono utrzymywane w czystości.

1. Urządzenie stale utrzymuj w czystości. Zawsze czyść urządzenie od razu po zakończeniu pracy.
2. Do czyszczenia obudowy stosuj miękką wilgotną ściereczkę, jednakże nie stosuj wody, żadnych środków do czyszczenia lub rozpuszczalników. Na końcu wytrzyj obudowę do sucha.
3. Upewnij się, że element tnący jest czysty i oczyszczaj go z pozostałości ciętych materiałów.
4. Nie pozwól by końcówki trawy bądź inne pozostałości wyschły, wtedy ciężiej je usunąć. Ta czynność bezpośrednio wpływa na jakość cięcia.
5. Upewnij się, że silnik jest czysty i nie ma na nim pozostałości po cięciu. Dbaj o to, by otwory wylotowe powietrza były czyste.
6. Nie ma części wymagających specjalnego smarowania.



UWAGA!

Nie spryskuj urządzenia wodą. Nie myj jej wężem z wodą czy myjką ciśnieniową!

7.3 Konserwacja prowadnicy

Prowadnicę należy odwracać podczas pracy co 8-10 godzin roboczych, aby zapewnić jej równomierne zużycie.

1. Wyłącz piłę i odłącz urządzenie od prądu.
2. Zdejmij osłonę zębatki łańcuchowej, łańcuch tnący i prowadnicę.
3. Sprawdź prowadnicę pod kątem zużycia. Usuń zadziory i wyrównaj pilnikiem płaskim powierzchnie prowadzące.
4. Oczyszczyć przepusty olejowe prowadnicy, aby zapewnić prawidłowe, automatyczne oliwienie łańcucha tnącego podczas pracy. Zwróć szczególną uwagę na pozycje 1-3 na Rys. 21.

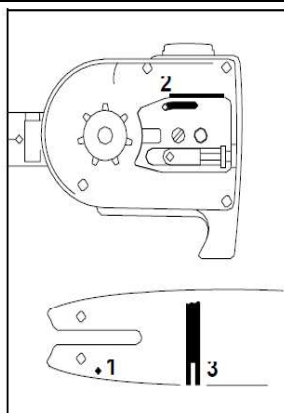

Rys. 21

- 1 = otwór do zasilania olejem
 2 = kanał oleju
 3 = rowek prowadnicy

5. Zamontuj prawidłowo prowadnicę, łańcuch tnący i osłonę zębatki, napnij łańcuch tnący.



Wymień prowadnicę na nową, jeżeli: jest wygięta, złamana, lub jej rowki są mocno zużyte.

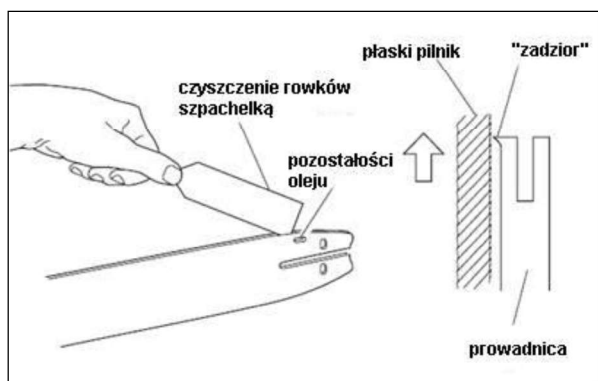

Rys. 22

7.4 Smarowanie końcówki prowadnicy:



OSTRZEŻENIE: Podczas wykonywania tej czynności nosić rękawice robocze.

1. Wyjmij akumulator z piły łańcuchowej.

UWAGA: Nie ma konieczności zdejmowania prowadnicy w celu nasmarowania końcówki .

Smarowanie można wykonać w czasie pracy.

2. Wyczyść końcówkę prowadnicy.
3. Włóż koniec smarownicy w otwór do smarowania i wtryśnij smar, aż pojawi się na zewnętrznej krawędzi końcówki gwiazdистой prowadnicy. (Rys. 23)
4. Obróć łańcuch ręcznie. Powtarzaj tę procedurę, aż cała zwrotnica gwiazdzista zostanie nasmarowana.

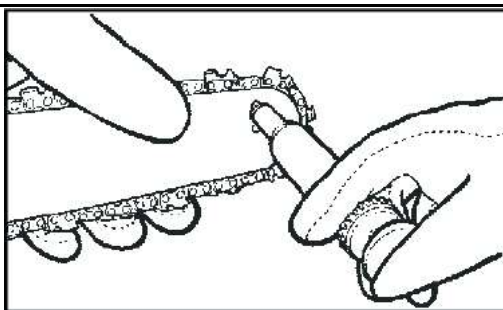

Rys.23

7.5 Ostrzenie łańcucha



Upewnij się, że urządzenie jest wyłączone i ma wyjęty akumulator.

Uważaj, aby spiliwać wszystkie zęby pod określonymi kątami i na tę samą długość, ponieważ szybkie cięcie można uzyskać tylko wtedy, gdy wszystkie zęby są jednakowe.

Napnij łańcuch na tyle, aby łańcuch się nie kołysał. Zrób wszystkie czynności w połowie łańcucha. Noś rękawice ochronne.

Użyj okrągłego pilnika o średnicy 5/32 cala (4 mm) i uchwytu.

Utrzymuj pilnik na poziomie górnej płyty zęba. Nie pozwól pilnikowi zanurzyć się ani kołysać.

Lekkim, ale mocnym naciskiem pociągnij w kierunku przedniego rogu zęba. Odsuń pilnik od stali przy każdym ruchu powrotnym.

Wykonaj kilka mocnych pociągnięć na każdy ząb. Spiluj wszystkie noże lewostronne w jednym kierunku. Następnie przejdź na drugą stronę i spiluj prawe noże w przeciwnym kierunku. Od czasu do czasu usuwaj opiłki z pilnika szczotką drucianą.



UWAGA! Tępy lub nieprawidłowo naostrzony łańcuch może powodować nadmierną prędkość silnika podczas cięcia, co może spowodować poważne uszkodzenie silnika.



OSTRZEŻENIE! Nieprawidłowe ostrzenie łańcucha zwiększa ryzyko odrzutu. Brak wymiany lub naprawy uszkodzonego łańcucha może spowodować poważne obrażenia.

Ostrz zęby, gdy tylko wydajność cięcia spadnie (na przykład, jeśli zęby często blokują się na gałęziach). Nie pracuj z tępymi lub uszkodzonymi zębami. Może to prowadzić do przeciążenia silnika i daje niezadowolające wyniki.

Ostry łańcuch zapewnia optymalne działanie pilarki - bez trudu przecina drewno, zostawiając duże, długie wióry. Łańcuch tnący jest stępiony, gdy musisz używać siły, aby przeprowadzić prowadnicę przez drewno, a wióry drewniane są bardzo małe. Gdy łańcuch tnący jest bardzo stępiony - pilarka nie pozostawia wiórów, tylko pył drzewny.

Tnącymi częściami łańcucha są ogniwa tnące, złożone z zęba tnącego i wypustu ogranicznika głębokości cięcia. Różnica wysokości między tymi dwoma elementami określa głębokość ostrzenia.

Przy ostrzeniu zębów tnących uwzględniaj następujące wartości:

- Kąt ostrzenia (30°)
- Kąt natarcia ostrza (50°)
- Głębokość ostrzenia (a)
- Średnica pilnika okrągłego (4,5mm)

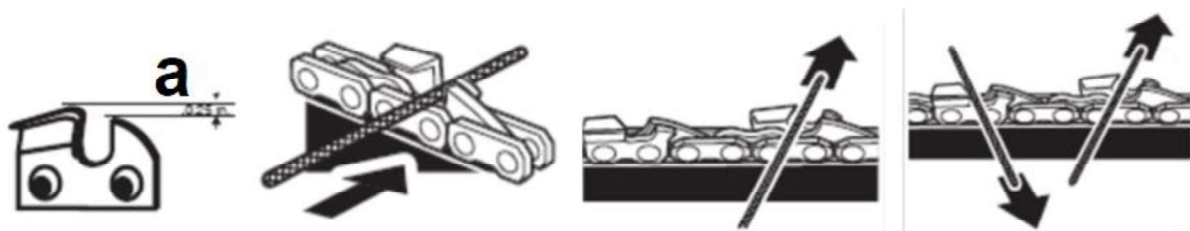

Rys. 24

! Odchylenia od wartości geometrycznych aparatu tnącego mogą zwiększać skłonności pilarki do odrzutów. Zwiększone niebezpieczeństwo wypadku!

Do ostrzenia łańcucha są wymagane specjalne narzędzia (ostrzałki), zapewniające ostrzenie pod odpowiednim kątem i z odpowiednią głębokością. Mniej doświadczonym użytkownikom pilarek radzimy zlecić naostrzenie łańcucha specjalście lub autoryzowanemu serwisowi.

Procedura ostrzenia:

1. Wyłącz pilarkę i wyjmij akumulator
2. Załóż specjalne rękawice (z zabezpieczeniem przed przecięciem).
3. Zdejmij łańcuch.
4. Zadbaj o takie zamocowanie łańcucha, aby był dobrze napięty (patrz rozdział 5.6), co umożliwi prawidłowe naostrzenie.

! Do ostrzenia wymagana jest ostrzałka lub pilnik okrągły o średnicy 4,5 mm. Pilniki o innej średnicy uszkadzają łańcuch i mogą powodować zagrożenia podczas pracy.

5. Używając ostrzałki postępuj zgodnie z instrukcją obsługi tego urządzenia. Jeśli ostrzysz przy użyciu pilnika prowadź go zawsze od wewnętrznej strony zęba tnącego do zewnątrz. Odsuwając pilnik unosz go do góry.



Łańcuch jest zużyty i musi zostać wymieniony na nowy, gdy pozostający wymiar zęba wynosi 4,0 mm.

6. Po naostrzeniu wszystkie ogniwa tnące muszą mieć jednakową długość i szerokość.
7. Po co trzecim ostrzeniu należy sprawdzić głębokość ostrzenia (ogranicznik głębokości) i doszlifować ząb pilnikiem płaskim do metalu. Ogranicznik głębokości powinien być niższy od zęba tnącego o ok. 0,65 mm. Po odsunięciu pilnika należy nieco zaokrąglić ogranicznik głębokości do przodu.

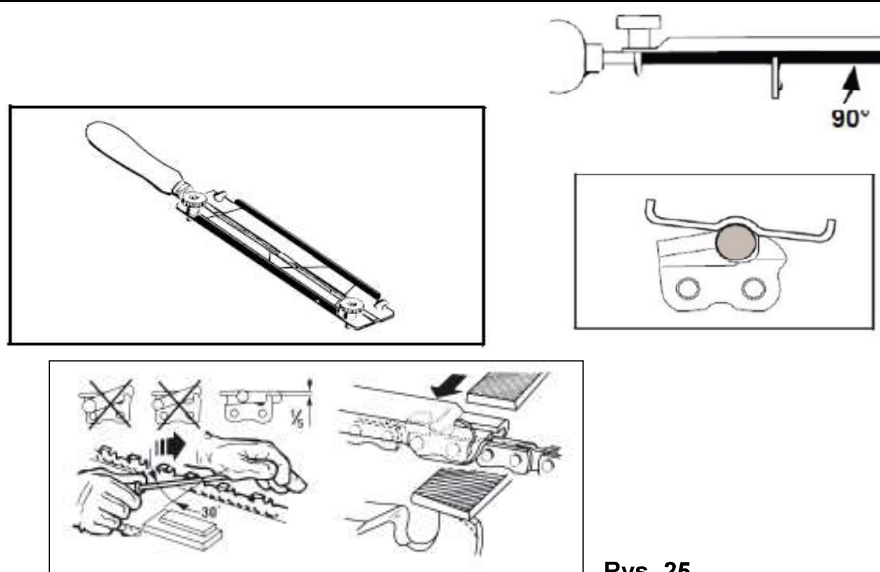

Rys. 25

7.6 Przechowywanie

1. Urządzenie przechowuj w suchym, chłodnym, zabezpieczonym przed pyłem i poza zasięgiem dzieci miejscu.
2. Przed ustawieniem urządzenia w zamkniętym pomieszczeniu wyjmij akumulator i poczekaj aż ostygnie silnik.
3. Aby zapewnić lepsze przechowywanie, możesz zdemontować elementy maszyny, otwórz klamrę blokującą (Rys. 1, poz. 8), a następnie naciśnij 2 przyciski (Rys. 1, poz. 12) i wyciągnij obrotowy uchwyt (Rys. 1, poz. 11).
4. Przechowuj urządzenie w temperaturze od 4,5°C do 40,5°C. Podczas przechowywania unikaj ekstremalnego zimna lub gorąca, aby nie dopuścić do zmniejszenia wydajności akumulatora.
Nie przechowuj urządzenia i jego akumulatora przez dłuższy czas pod działaniem bezpośredniego światła słonecznego.
5. Starannie oczyść urządzenie i elementy wyposażenia, aby zapobiec powstaniu pleśni.
6. Nie zawijaj urządzenia w worki foliowe – może w nich powstać wilgoć i pleśń. Możesz włożyć urządzenie do oryginalnego bądź zastępczego kartonu.
7. Załóż osłonę prowadnicy.
8. Przechowuj urządzenie w pozycji poziomej bądź zabezpieczonej przed przewróceniem się.
9. Podczas dłuższego składowania sprawdzaj co ok. 1-3 miesiące poziom naładowania akumulatora i w razie potrzeby doładuj go.
10. Podczas przechowywania piły zdejmij i wyczyść łańcuch piły, prowadnicę, spryskaj inhibitorem rdzy.
11. Napełnij pojemnik z olejem do smarowania łańcucha, jeśli używasz biodegradowalnego smarowania łańcucha i zębatek.
12. Dokładnie oczyść i nasmaruj metalowe części.

7.7 Przygotowanie do transportu

1. Oczyść urządzenie z brudu i resztek trawy.
2. Załóż osłonę na prowadnicę.
3. Wyjmij akumulator.
4. Transportuj urządzenie w pozycji poziomej (nie układaj na osłonie ochronnej).
5. Chwyć drążek tak, aby maszyna była zrównoważona poziomo. Przyrząd tnący niech znajduje się za Tobą.

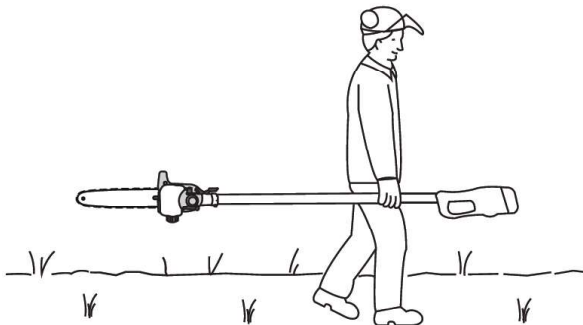

6. Podczas transportu w pojeździe odpowiednio zabezpiecz urządzenie, aby zapobiec przewróceniu i uszkodzeniu maszyny
7. Jeżeli urządzenie ma możliwość złożenia elementu tnącego wzdłuż rury wykonaj to.
8. Włóż urządzenie do oryginalnego bądź zastępczego kartonu.

7.8 Zamawianie części

Przy zamawianiu części zamiennych podaj następujące dane urządzenia z tabliczki znamionowej, umieszczonej na obudowie:

- Typ urządzenia
- Numer artykułu
- Numer identyfikacyjny

W celu przyspieszenia realizacji zamówienia podaj numer części zamiennej, którą potrzebujesz. Możesz również dośłać zdjęcie uszkodzonego elementu na adres mailowy producenta: czesci@krysiak.pl – ułatwi to jednoznaczną identyfikację zwłaszcza w przypadku nieznaności numeru części.

Zamówienia części możesz dokonać również w autoryzowanych punktach serwisowych, których wykaz znajdziesz na stronie internetowej producenta: www.krysiak.pl



UŻYWAJ TYLKO ORYGINALNYCH CZĘŚCI ZAMIENNYCH.

Części zamienne złej jakości mogą uszkodzić urządzenie i skrócić jego żywotność.

Producent nie ponosi odpowiedzialności za szkody wywołane przez urządzenie, jeżeli zostaną one wywołane z powodu nieprawidłowo wykonanej samodzielnej naprawy, zastosowania nieoryginalnych części zamiennych, względnie zastosowania urządzenia niezgodnie z jego przeznaczeniem.

8. Plan wyszukiwania usterek

Problem	Możliwe przyczyny	Rozwiązanie
Silnik nie uruchamia się	Brak napięcia	Sprawdź stan naładowania akumulatora.
		Uszkodzony akumulator: Napraw w serwisie - przez dział obsługi klienta. Zabrania się demontażu wnętrza akumulatora.

		Uszkodzony wyłącznik wymień w serwisie
Niska wydajność cięcia.	Tępy łańcuch	Wymień łańcuch
	Napięcie łańcucha	Sprawdź naciąg łańcucha
	Łańcuch źle zamontowany	Sprawdź łańcuch i zamontuj we właściwym kierunku .
	Zużyty akumulator	Naładuj lub wymień akumulator.
Pilarka tnie z trudnością	Napięcie łańcucha	Sprawdź naciąg łańcucha
Łańcuch spada z prowadnicy		
Łańcuch nagrzewa się	Smarowanie łańcucha	Sprawdź poziom oleju
		Sprawdź czy łańcuch jest smarowany
Maszyna pracuje z przerwami	Uszkodzone okablowanie wewnętrzne	Udaj się do autoryzowanego serwisu
	Uszkodzony włącznik/ wyłącznik	Udaj się do autoryzowanego serwisu.
	Przegrzanie	Pozwól urządzeniu ostygnąć zanim go na nowo użyjesz.
	Zbyt niski poziom naładowania akumulatorów.	Naładuj akumulator. Jeżeli to nie pomaga wymień go.
Nie można uruchomić urządzenia	Niewłaściwie zainstalowany akumulator	Zamontuj prawidłowo akumulator.
	Problem z akumulatorem	Naładuj akumulator. Jeżeli to nie pomaga wymień go.
	System poruszania się łańcuchem nie działa prawidłowo.	Udaj się do autoryzowanego serwisu.
Krótki czas pracy dla jednego cyklu ładowania akumulatorów	Akumulator nie były używany przez dłuższy czas	Naładuj akumulator
	Zużyty akumulator	Wymień akumulator
Urządzenie nie tnie	Rozładowany akumulator	Naładuj akumulator
	Nieczystości nagromadziły się na prowadnicy	Wyczyść prowadnicę
Łańcuch i silnik nie zatrzymują się. Natychmiast wyjmij akumulator!	Awaria elektryczna albo elektroniczna	Natychmiast wyjmij akumulator! Udaj się do autoryzowanego serwisu.

9. Gwarancja

Na niniejsze urządzenie obowiązuje 24-miesięczna gwarancja. W ramach gwarancji gwarant zapewnia kupującemu nieodpłatne usunięcie usterek w funkcjonowaniu urządzenia wynikających z jego wadliwości konstrukcyjnych i materiałowych. Niektóre części konstrukcyjne ulegające normalnemu zużyciu oraz szkody wywołane naturalnym zużyciem, przeciążeniem lub nieprawidłową obsługą, są wykluczone z zakresu gwarancji. Warunkiem skorzystania ze świadczeń gwarancyjnych jest przestrzeganie podanych w instrukcji obsługi wskazówek dotyczących czyszczenia, konserwacji i napraw urządzenia. Próby samodzielnej naprawy urządzenia włącznie jego rozebranie albo otwarcie obudowy silnika przez osoby nieupoważnione, powodują wygaśnięcie gwarancji.

Warunkiem skorzystania ze świadczenia gwarancyjnego jest przekazanie nierozmontowanego urządzenia wraz z dowodem zakupu naszemu centrum serwisowemu lub sprzedawcy. Wykonanie obowiązków wynikających z gwarancji nastąpi w terminie 30 dni, licząc od dnia dostarczenia urządzenia przez Użytkownika.

W przypadku reklamacji gwarancyjnej lub zlecenia naprawy należy dostarczyć oczyszczone urządzenie wraz z informacją o usterce pod adres naszego punktu serwisowego. W celu ustalenia wskazówek dotyczących nadania przesyłki należy skontaktować się z gwarantem.

Utylizację Twojego urządzenia przeprowadzimy bezpłatnie.

Naprawy nie objęte gwarancją można zlecać odpłatnie naszemu centrum serwisowemu.

10. Usuwanie odpadów i recykling

Każde gospodarstwo jest użytkownikiem sprzętu elektrycznego i elektronicznego, a co za tym idzie potencjalnym wytwórcą niebezpiecznego dla ludzi i środowiska odpadu, z tytułu obecności w sprzęcie niebezpiecznych substancji, mieszanin oraz części składowych. Z drugiej strony zużyty sprzęt to cenny materiał, z którego możemy odzyskać surowce takie jak miedź, cyna, szkło, żelazo i inne.

Obowiązkiem użytkownika jest przekazanie zużytego sprzętu do wyznaczonego punktu zbiórki w celu właściwego jego przetworzenia. Informacje o dostępnym systemie zbierania zużytego sprzętu elektrycznego i elektronicznego można znaleźć w punkcie informacyjnym sklepu oraz w urzędzie miasta/gminy. Użytkownik urządzenia zgodnie z przepisami o ochronie środowiska zobowiązany jest do prowadzenia prawidłowej gospodarki odpadami uzgodnionej zgodnie z przepisami krajowymi. Przekaż niepotrzebne urządzenie, jego akcesoria i opakowanie do zgodnej z przepisami o ochronie środowiska naturalnego utylizacji.

Odpowiednio usuń urządzenie z wyjętym akumulatorem. Urządzeń nie należy wyrzucać razem z odpadami domowymi. Oddaj użyte urządzenie w punkcie recyklingu.

Użyte w produkcji elementy z tworzyw sztucznych, metalu itp można od siebie oddzielić i poddać wybiórczej utylizacji. Zwróć się o poradę do naszego centrum serwisowego.

Ładowarek i akumulatorów również nie wolno wyrzucać razem z odpadami domowymi. Oddaj ładowarkę i akumulator do odpowiedniego punktu utylizacji odpadów. Nie wyrzucaj ich do śmieci domowych, nie wrzucaj ich do ognia (niebezpieczeństwo wybuchu) ani wody. Usuwać tylko rozładowane akumulatory. Zalecamy zaklejenie biegunów taśmą w celu wyeliminowania niebezpieczeństwa zwarcia. Nie otwieraj

urządzenia ani akumulatora. Uszkodzone akumulatory mogą być szkodliwe dla środowiska i Twojego zdrowia, jeżeli wydostaną się z nich trujące pary lub ciecze. Oddaj urządzenie do punktu zbiórki zużytych baterii, gdzie zostanie zapewniona jego przepisowa utylizacja. Zwróć się po poradę do lokalnego zakładu oczyszczania albo do naszego centrum serwisowego.

Przekaż wycięty materiał do kompostowania, nie wyrzucaj go do kontenera na śmieci.

Odpowiednie postępowanie ze zużytym sprzętem zapobiega negatywnym konsekwencjom dla środowiska naturalnego i ludzkiego zdrowia!

Utylizację przesłanych nam uszkodzonych urządzeń przeprowadzamy bezpłatnie.

11. Ryzyko resztkowe

Mimo tego iż producent ponosi odpowiedzialność za konstrukcję urządzenia eliminującą niebezpieczeństwo, pewne elementy ryzyka są podczas pracy nie do uniknięcia:

- problemy zdrowotne spowodowane zbyt dużą wibracją urządzenia w przypadku używania go przez bardzo długi czas albo w wyniku niewłaściwej obsługi lub nieprawidłowej konserwacji;
- uszkodzenie słuchu w przypadku długotrwałej pracy bez ochroniaczy;
- uszkodzenie wzroku i twarzy przez odpryskujące elementy obrabianego materiału;
- pochwylenie i wplątanie odzieży w ruchome części;
- obrażenia i uszkodzenia w wyniku odrzucenia ciętego materiału albo nagłego odrzutu ukrytego przedmiotu;
- niebezpieczeństwo albo obrażenie lub uszkodzenie mienia spowodowane przez odrzucony przedmiot.

Ocena ryzyka resztkowego

W przypadku przestrzegania wskazówek znajdujących się w niniejszej instrukcji zagrożenie resztkowe podczas użytkowania urządzenia jest ograniczone. Niestosowanie się do zasad tu opisanych zwiększa ryzyko resztkowe.

12. Rysunek złożeniowy

